



TOYOTA

СТРЕМИТЬСЯ  
К ЛУЧШЕМУ

# HIACE

РУКОВОДСТВО ДЛЯ ВЛАДЕЛЬЦА



TOYOTA MOTOR EUROPE NV/SA

Адрес: Avenue du Bourget 60 - 1140 Brussels, Belgium.

Веб-сайт: <https://www.toyota-europe.com>

©2016 TOYOTA MOTOR CORPORATION

Все права защищены. Копирование данного документа полностью или частично без письменного разрешения корпорации Toyota Motor запрещено.

Отпечатано в ЕС

## Иллюстрированный указатель

Поиск по иллюстрациям

### Для безопасности и защиты

Обязательно внимательно ознакомьтесь  
(Основные темы: детское кресло, охранная система)

1

### Информация о состоянии автомобиля и индикаторы

Считывание информации, относящейся к вождению  
(Основные темы: приборы, многофункциональный дисплей)

2

### Перед началом движения

Открытие и закрывание дверей и окон, регулировка перед вождением  
(Основные темы: ключи, двери, сиденья, окна с электроприводом стеклоподъемников)

3

### Вождение

Инструкции и рекомендации, необходимые при вождении  
(Основные темы: запуск двигателя, заправка)

4

### Аудиосистема

Использование аудиосистемы  
(Основные темы: аудиосистема, телефон)

5

### Оборудование салона

Использование оборудования салона  
(Основные темы: кондиционер воздуха, места хранения вещей)

6

### Техническое обслуживание и уход

Уход за автомобилем и процедуры технического обслуживания  
(Основные темы: уход за салоном и наружными поверхностями автомобиля, лампы)

7

### При возникновении неисправности

Что делать в случае неисправности и аварийной ситуации  
(Основные темы: разряжена аккумуляторная батарея, спущена шина)

8

### Технические характеристики автомобиля

Технические характеристики автомобиля, настраиваемые функции  
(Основные темы: топливо, масло, давление воздуха в шинах)

9

## Приложение

Поиск по признакам

Для Вашего сведения .....	8
Чтение данного руководства .....	14
Способы поиска .....	15
Иллюстрированный указатель .....	16

## 1 Для безопасности и защиты

<b>1-1. Для безопасной эксплуатации</b>	
Перед началом движения .....	48
В целях безопасности движения .....	49
Ремни безопасности .....	51
Подушки безопасности SRS .....	59
Меры предосторожности в отношении выхлопных газов .....	72
<b>1-2. Безопасность детей</b>	
Ребенок в автомобиле .....	74
Системы безопасности для детей (фургон) (кроме Тайваня) .....	75
Системы безопасности для детей (фургон) (для Тайваня) .....	99
Системы безопасности для детей (микроавтобус) .....	101
Системы безопасности для детей (микроавтобус) .....	103
<b>1-3. Кнопка экстренного вызова</b>	
ЭРА-ГЛОНАСС/ЭВАК .....	145
<b>1-4. Охранная система</b>	
Иммобилайзер двигателя .....	149
Сигнализация .....	153

## 2 Информация о состоянии автомобиля и индикаторы

<b>2-1. Комбинация приборов</b>	
Контрольные лампы и индикаторы .....	158
Приборы и указатели .....	164
Многофункциональный дисплей (монохромного типа) .....	168
Многофункциональный дисплей (цветного типа) .....	173
Информация о расходе топлива .....	181

## 3 Перед началом движения

<b>3-1. Информация о ключах</b>	
Ключи .....	184
<b>3-2. Открывание, закрывание и запираение дверей</b>	
Передние двери .....	213
Сдвижные двери .....	219
Дверь багажного отделения .....	231
Интеллектуальная система входа и запуска .....	237
<b>3-3. Регулировка сидений</b>	
Передние сиденья .....	246
Задние сиденья .....	248
Подголовники .....	256
Конфигурация сидений (микроавтобус) .....	260



**3-4. Регулировка рулевого колеса и зеркал**

Рулевое колесо ..... 266

Внутреннее зеркало заднего вида ..... 267

Цифровое зеркало заднего вида ..... 268

Наружные зеркала заднего вида ..... 278

Дополнительные зеркала ..... 280

**3-5. Открывание и закрывание окон**

Окна с электроприводом стеклоподъемников ..... 282

Задние боковые окна (сдвижной тип) ..... 286

**4 Вождение****4-1. Перед началом движения**

Управление автомобилем ..... 289

Груз и багаж ..... 298

Буксировка прицепа (за исключением ЮАР) ..... 299

Буксировка прицепа (для ЮАР) ..... 300

**4-2. Вождение**

Переключатель двигателя (зажигания) (автомобили без интеллектуальной системы входа и запуска) ..... 306

Переключатель двигателя (зажигания) (автомобили с интеллектуальной системой входа и запуска) ..... 308

Автоматическая коробка передач ..... 313

Механическая коробка передач ..... 317

Рычаг указателей поворота ..... 320

Стояночный тормоз ..... 322

**4-3. Использование световых приборов и стеклоочистителей**

Переключатель света фар ..... 323

Автоматический дальний свет фар ..... 328

Переключатель противотуманных фар/ заднего противотуманного фонаря ..... 331

Очистители и омыватель ветрового стекла ..... 333

Очиститель и омыватель заднего стекла ..... 337

**4-4. Заправка**

Открывание крышки заливной горловины топливного бака ..... 339

**4-5. Использование систем помощи при вождении**

Toyota Safety Sense ..... 343

PCS (Pre-Collision System, система предаварийной безопасности) ..... 349

LDA (Lane Departure Alert, система предупреждения о выходе за пределы полосы) ..... 357

RSA (Road Sign Assist, система информирования о дорожных знаках) ..... 363

Динамический радарный круиз-контроль ..... 367

Круиз-контроль ..... 378

1

2

3

4

5

6

7

8

9

- BSM (Blind Spot Monitor, монитор слепых зон) ..... 381
- Датчик системы помощи при парковке Toyota ..... 387
- Функция RCTA (Rear Crossing Traffic Alert, система предупреждения водителя о наличии других автомобилей) ..... 395
- Система контроля области позади автомобиля ..... 401
- Системы помощи при вождении ..... 409
- AUTO LSD ..... 415
- Система DPF (Diesel Particulate Filter, система сажевого фильтра дизельного двигателя) ..... 416
- 4-6. Советы по вождению**
- Советы по вождению зимой .. 420
- Советы по экологичному вождению ..... 423
- 5 Аудиосистема**
- 5-1. Основные операции**
- Типы аудиосистем ..... 426
- Использование кнопок управления аудиосистемой на рулевом колесе ..... 428
- AUX-порт/USB-порт ..... 429
- 5-2. Использование аудиосистемы**
- Оптимальное использование аудиосистемы ..... 430
- 5-3. Использование радиоприемника**
- Работа с радиоприемником... 432
- 5-4. Воспроизведение аудио-CD и дисков с файлами MP3/WMA**
- Работа с проигрывателем компакт-дисков ..... 436
- 5-5. Использование внешнего устройства**
- Прослушивание аудио с iPod ..... 444
- Прослушивание аудио с USB-накопителя ..... 450
- Использование порта AUX ..... 455
- 5-6. Использование устройств Bluetooth®**
- Аудиоустройство/телефон Bluetooth® ..... 456
- Использование переключателей на рулевом колесе ..... 462
- Регистрация устройства Bluetooth® ..... 463
- 5-7. Меню “SETUP”**
- Использование меню “SETUP” (меню “Bluetooth”) ..... 464
- Использование меню “SETUP” (меню “PHONE” или “TEL”) ..... 466
- 5-8. Аудиосистема с поддержкой Bluetooth®**
- Использование портативного плеера, оснащенного функцией Bluetooth® ..... 471
- 5-9. Телефон с поддержкой Bluetooth®**
- Вызов по телефону ..... 474
- При приеме телефонного вызова ..... 475

Разговор по телефону.....	475	Перечень функций мест хранения вещей .....	530
<b>5-10. Bluetooth®</b>		Функция багажного отделения .....	539
Bluetooth® .....	477		
<b>6</b>	<b>Оборудование салона</b>	<b>6-4. Использование прочего оборудования салона</b>	
<b>6-1. Использование системы кондиционирования воздуха и функций устранения запотевания стекол</b>		Прочее оборудование салона.....	540
Система вентиляции .....	494	<b>7</b>	<b>Техническое обслуживание и уход за автомобилем</b>
Передняя система кондиционирования воздуха с ручным управлением.....	497	<b>7-1. Техническое обслуживание и уход за автомобилем</b>	
Передняя система кондиционирования воздуха с автоматическим управлением .....	502	Наружная чистка и защита автомобиля.....	550
Система охлаждения и обогрева задней части салона с ручным управлением .....	512	Чистка и защита салона автомобиля.....	554
Система охлаждения задней части салона с автоматическим управлением .....	516	<b>7-2. Техническое обслуживание</b>	
Задняя система кондиционирования воздуха с автоматическим управлением .....	518	Требования к техническому обслуживанию .....	557
Обогрев сидений .....	521	Плановое техническое обслуживание.....	559
<b>6-2. Использование освещения салона</b>		<b>7-3. Самостоятельное техническое обслуживание</b>	
Перечень средств освещения салона.....	522	Меры предосторожности при самостоятельном техническом обслуживании.....	569
<b>6-3. Использование функций хранения вещей</b>		Капот.....	572
		Установка напольного домкрата .....	573
		Моторный отсек.....	575
		AdBlue™ .....	584
		Аккумуляторная батарея .....	589
		Шины .....	594
		Давление в шинах .....	617
		Колеса .....	618

Фильтр кондиционера .....	620
Замена резиновых лент в стеклоочистителях .....	623
Элемент питания пульта беспроводного дистанционного управления/ электронного ключа .....	627
Проверка и замена плавких предохранителей .....	630
Лампы (фургон и маршрутный микроавтобус) .....	633
Лампы (микроавтобус) .....	640

8

## При возникновении неисправности

### 8-1. Важная информация

Аварийные сигналы .....	646
Если требуется экстренно остановить автомобиль .....	647

### 8-2. Действия в экстренных ситуациях

Если автомобиль нуждается в буксировке .....	649
При наличии каких-либо сомнений .....	655
Система отключения топливного насоса (только бензиновый двигатель) .....	656
Огнетушитель .....	657
Если горит контрольная лампа или звучит предупреждающий сигнал .....	659
Если отображается предупреждение .....	672
Если спущена шина .....	676
Если двигатель не запускается .....	690

Если утеряны ключи от автомобиля .....	692
Если электронный ключ не работает надлежащим образом (автомобилю с интеллектуальной системой входа и запуска) .....	692
Если разряжена аккумуляторная батарея автомобиля .....	694
Если двигатель автомобиля перегрелся .....	701
Если закончилось топливо и двигатель заглох (только дизельный двигатель) .....	704
Если автомобиль увяз .....	705
Если приходится покидать автомобиль .....	707

9

## Технические характеристики автомобиля

### 9-1. Технические характеристики

Данные по техническому обслуживанию (топливо, уровень масла и т. д.) .....	710
Сведения о топливе .....	730

### 9-2. Персональная настройка

Персонально настраиваемые функции .....	732
--	-----

### 9-3. Инициализация

Системы, нуждающиеся в инициализации .....	743
---	-----

## Приложение

Что делать, если... (устранение неисправностей) .....	746
--	-----



## Для Вашего сведения

### Основное руководство для владельца

Следует иметь в виду, что данное руководство предназначено для всех моделей и содержит описание всего оборудования, в том числе и приобретаемого дополнительно. Поэтому в него может быть включено описание оборудования, которое на Вашем автомобиле не установлено.

Все технические характеристики приведены на момент издания настоящего руководства. Следуя политике, направленной на постоянное совершенствование продукции, Toyota оставляет за собой право вносить изменения в любое время без предварительного уведомления.

В зависимости от технических характеристик автомобиля, показанный на иллюстрациях, может отличаться от Вашего автомобиля по комплектации.

Информация о порядке безопасного использования транспортного средства и его систем, представленная на закрепленных на кузове табличках изготовителя на английском языке, предназначена только для работников сервисных служб.

### Аксессуары, запасные части и модификация автомобиля Toyota

В настоящее время в продаже имеются разнообразные не оригинальные запасные части и аксессуары для автомобилей Toyota. Использование запасных частей и аксессуаров, которые не являются

подлинными изделиями компании Toyota, может отрицательно повлиять на безопасность автомобиля, даже если эти части одобрены лицензирующими организациями в Вашей стране. Поэтому корпорация Toyota Motor Corporation не принимает на себя ответственности и не предоставляет никаких гарантий на запасные части и аксессуары, которые не являются подлинными изделиями Toyota, а также на работы по замене или установке подобных частей.

Внесение изменений в конструкцию данного автомобиля с использованием изделий, не являющихся оригинальными изделиями Toyota, запрещается. Такие изменения с использованием изделий, не являющихся оригинальными изделиями Toyota, могут ухудшить эксплуатационные качества, безопасность или долговечность автомобиля, и являются нарушением законодательства. Кроме того, на повреждения или ухудшение рабочих характеристик, вызванные внесением таких изменений, не распространяется гарантия.

### Установка системы РЧ-передатчика

Установка в автомобиле системы РЧ-передатчика может повлиять на работу таких электронных систем, как:

- Система распределенного впрыска топлива/система последовательного распределенного впрыска топлива
- Toyota Safety Sense
- Система круиз-контроля
- Антиблокировочная тормозная

система

- Система подушек безопасности SRS
- Система преднатяжения ремней безопасности

Обязательно проконсультируйтесь с дилером Toyota относительно мер предосторожности или специальных инструкций по установке системы РЧ-передатчика.

Дополнительную информацию о полосах частот, уровнях мощности, местах установки антенн и мерах предосторожности при установке РЧ-передатчиков можно получить по запросу у дилера Toyota.

### Регистрация данных о состоянии автомобиля

Автомобиль оснащен современными компьютерами, регистрирующими определенные данные, такие как:

Регистрируемые данные различаются в зависимости от класса и дополнительного оборудования, которым оснащен автомобиль.

Эти компьютеры не записывают разговоры или звуки, и они записывают изображение снаружи автомобиля только в определенных ситуациях.

- Частота вращения двигателя
- Состояние акселератора
- Состояние тормозов
- Скорость автомобиля
- Состояние работы систем помощи при вождении, таких как ABS и система предаварийной безопасности (автомобили с системой предаварийной безопасности)
- Состояние работы систем помощи при вождении, таких как ABS и VSC (автомобили без системы

предаварийной безопасности)

- Использование данных  
Toyota может использовать зарегистрированные данные для диагностики неисправностей, для проведения научных исследований и разработок, а также для улучшения качества.

Toyota не будет разглашать зарегистрированные данные третьим лицам, за исключением следующих случаев:

- С согласия владельца автомобиля или с согласия арендатора, если автомобиль получен в аренду
- В ответ на официальный запрос полиции, судебных органов или правительственных учреждений
- Для использования компанией Toyota в судебном процессе
- В исследовательских целях, когда данные не привязаны к конкретному автомобилю или владельцу автомобиля

### Регистратор данных о событиях (при наличии)

Этот автомобиль оснащен регистратором данных о событиях (EDR). Основной целью регистратора EDR является запись данных во время аварии или в предаварийной обстановке, таких как данные о срабатывании подушки безопасности, об ударе о препятствие на дороге, которые помогут понять работу систем автомобиля. Регистратор EDR предназначен для записи данных, связанных с динамикой автомобиля и системами безопасности, в течение короткого периода времени, обычно не более 30 секунд. Однако данные могут не записываться в зависимости от серьезности и типа

столкновения.

Регистратор EDR в данном автомобиле разработан для записи таких данных, как:

- работа различных систем автомобиля;
- насколько водитель нажал педаль акселератора и/или педаль тормоза (если вообще нажимал);
- с какой скоростью передвигался автомобиль.

Эти данные могут помочь в выяснении обстоятельств аварии и причиненных травм.

**ПРИМЕЧАНИЕ.** Данные EDR фиксируются только при возникновении нетривиальной аварийной ситуации; в обычных условиях движения данные EDR не фиксируются; кроме того, не фиксируются персональные данные (например, имя, пол, возраст, место аварии). Однако другие стороны, например правоохранительные органы, могут объединить данные EDR с идентификационными данными человека, получаемыми во время расследования аварии.

Для чтения данных, записанных регистратором EDR, требуется специальное оборудование, а также доступ к автомобилю или регистратору EDR. Помимо производителя автомобиля, третьи стороны, например правоохранительные органы, имеющие специальное оборудование, могут считать информацию, если у них есть доступ к автомобилю или регистратору EDR.

#### ● Раскрытие данных EDR

Toyota не будет разглашать данные, записанные регистратором EDR, третьим лицам, за исключением следующих случаев:

- С согласия владельца автомобиля (или с согласия арендатора, если автомобиль получен в аренду)
- В ответ на официальный запрос полиции, судебных органов или правительственных учреждений
- Для использования компанией Toyota в судебном процессе

Однако при необходимости Toyota может:

- Использовать данные для проведения исследований по безопасности автомобилей
- Раскрывать данные третьим лицам в исследовательских целях без разглашения информации об автомобиле или владельце автомобиля

## Утилизация автомобиля Toyota

Подушки безопасности SRS и узлы преднатяжения ремней безопасности автомобиля Toyota содержат взрывоопасные химикаты. Утилизация автомобиля с подушками безопасности и узлами преднатяжения ремней безопасности может привести к негативным последствиям, например к пожару. Перед утилизацией автомобиля необходимо демонтировать и утилизировать системы подушек безопасности SRS и узлы преднатяжения ремней безопасности на специализированной станции технического обслуживания или у дилера Toyota.





## ПРЕДУПРЕЖДЕНИЕ

### ■ Общие меры предосторожности при движении

Вождение под воздействием алкоголя и лекарственных препаратов: запрещается управлять автомобилем, находясь под воздействием алкоголя или лекарственных препаратов, которые ухудшают способность управления автомобилем. Алкоголь и некоторые лекарства замедляют реакцию, ухудшают мыслительные способности и снижают координацию, что может привести к аварии и, в результате, к смертельному исходу или серьезным травмам.

Безопасное вождение: управляйте автомобилем с повышенной осторожностью. Будьте готовы к возможным ошибкам со стороны других водителей или пешеходов, чтобы успеть вовремя предотвратить аварию.

Внимательность водителя: всегда направляйте все свое внимание на дорогу. Все действия, отвлекающие водителя, например регулировка органов управления, разговоры по мобильному телефону или чтение, могут привести к аварии и, в результате, к смертельному исходу или тяжелым травмам как для Вас, так и для пассажиров и пешеходов.

### ■ Основные меры предосторожности, связанные с безопасностью детей

Ни в коем случае не оставляйте детей в автомобиле без присмотра, не давайте детям ключи и не позволяйте детям пользоваться ключами.

Дети могут запустить двигатель автомобиля или переключить рычаг управления трансмиссией в нейтральное положение. Имеется также опасность того, что дети могут получить травму, играя со стеклоподъемниками или другими узлами автомобиля. Кроме того, сильный нагрев салона автомобиля или, наоборот, слишком низкая температура в салоне могут быть смертельно опасными для детей.

## Определение модели Вашего автомобиля

Проверьте код модели, чтобы определить тип модели вашего автомобиля.

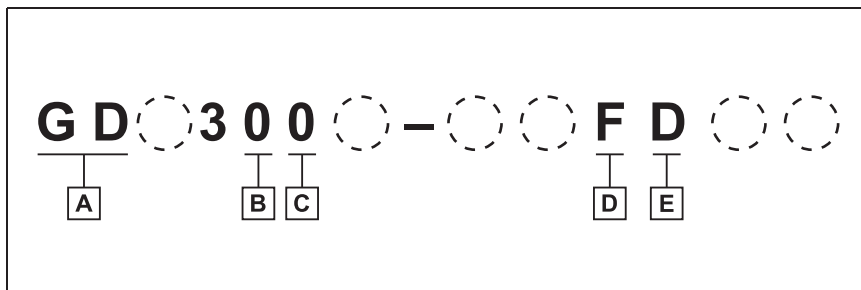

### **A** Базовый код

GD: Модели с двигателем 1GD-FTV

GR: Модели с двигателем 7GR-FKS

### **B** Полная высота

0: Модели со стандартной крышей

2: Модели с высокой крышей

### **C** Тип кузова

0: Фургон

1, 2: Микроавтобус

3, 4, 6: Микроавтобус

8: Фургон\*<sup>1</sup> или микроавтобус\*<sup>2</sup>

### **D** Коробка передач

F: Механическая коробка передач

T: Автоматическая коробка передач

### **E** Класс

P, D: DX

Q, N: GL

J, G, H: VX

\*<sup>1</sup>: Модели, предназначенные для 3 пассажиров

\*<sup>2</sup>: За исключением моделей, предназначенных для 3 пассажиров

Код модели выбит под правым передним сиденьем.

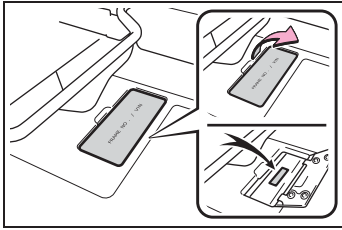

## Чтение данного руководства



Объяснение символов, используемых в данном руководстве

## Символы в данном руководстве

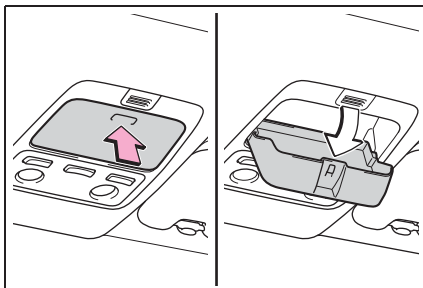

Символы	Значение
	<b>ПРЕДУПРЕЖДЕНИЕ.</b> Объясняются правила, несоблюдение которых может привести к смертельному исходу или серьезной травме.
	<b>ВНИМАНИЕ.</b> Объясняются правила, несоблюдение которых может привести к повреждению или вызвать неисправность автомобиля или его оборудования.
1 2 3...	Обозначение процедур по эксплуатации или выполнению работ. Следуйте шагам в порядке нумерации.

## Символы, используемые в иллюстрациях

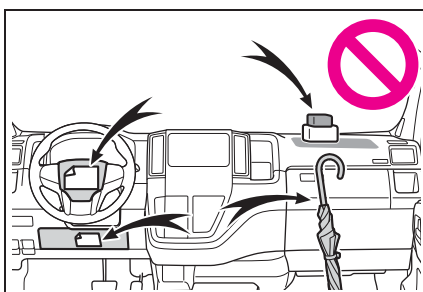

Символы	Значение
	Указывает на действие (нажатие, поворот и т.д.), используемое в работе с переключателями и другими устройствами.
	Указывает на результат операции (например, крышка открывается).



Символы	Значение
	Указывает на описываемый компонент или позицию.
	Означает: Запрещается, Не делайте этого или Не допускайте этого.

## Способы поиска

### ■ Поиск по месту установки

- Иллюстрированный указатель:  
→стр. 16

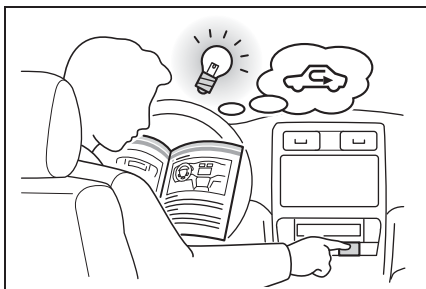

### ■ Поиск по признакам или звукам

- Что делать, если... (устранение неисправностей): →стр. 746

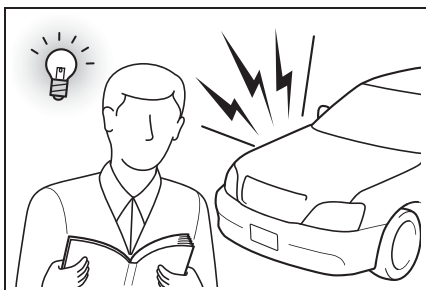

### ■ Поиск по названию

- Содержание: →стр. 2

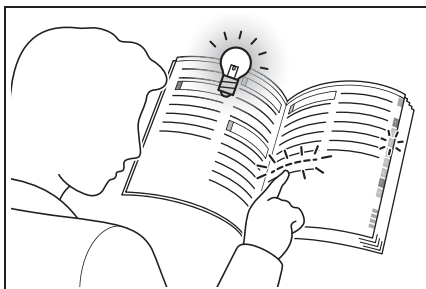

# Иллюстрированный указатель

## ■ Снаружи

- Фургон\*<sup>1</sup> и маршрутный микроавтобус\*<sup>1</sup>

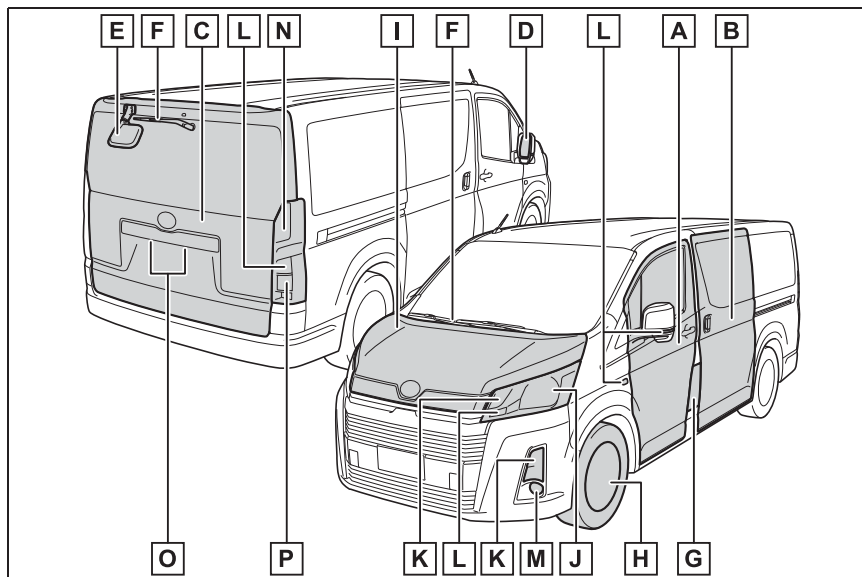

- A** Передние двери ..... стр. 213  
 Запирание/отпирание ..... стр. 213  
 Открывание или закрывание передних боковых окон ..... стр. 282  
 Контрольные лампы\*<sup>2</sup>/предупреждающие сообщения\*<sup>2</sup> ..... стр. 217, 659
- B** Сдвижные двери ..... стр. 219  
 Запирание/отпирание ..... стр. 221  
 Открывание/закрывание сдвижной двери ..... стр. 221  
 Сдвижная дверь с электроприводом\*<sup>2</sup> ..... стр. 222  
 Закрывание или открывание задних боковых окон ..... стр. 286  
 Контрольные лампы\*<sup>2</sup>/предупреждающие сообщения\*<sup>2</sup> ..... стр. 217, 659
- C** Дверь багажного отделения ..... стр. 231  
 Запирание/отпирание ..... стр. 233, 234  
 Открывание/закрывание двери багажного отделения ..... стр. 234

- Контрольные лампы<sup>\*2</sup>/предупреждающие сообщения<sup>\*2</sup> ..... стр. 217, 659
- D** Наружные зеркала заднего вида ..... стр. 278
- Настройка положения зеркала ..... стр. 278
- Складывание зеркал ..... стр. 279
- E** Дополнительное зеркало<sup>\*2</sup> ..... стр. 280
- F** Стеклоочистители ветрового стекла ..... стр. 333
- Стеклоочиститель заднего стекла<sup>\*2</sup> ..... стр. 337
- Меры предосторожности в зимнее время ..... стр. 420
- Во избежание обмерзания (обогрев зоны щеток стеклоочистителей ветрового стекла)<sup>\*2</sup> ..... стр. 507
- G** Дверца лючка заливной горловины топливного бака (включает крышку горловины бака AdBlue™<sup>\*2</sup>) ..... стр. 339
- Способ заправки ..... стр. 339
- Способ заправки AdBlue™ ..... стр. 586
- Тип топлива/емкость топливного бака ..... стр. 716
- H** Шины ..... стр. 594
- Размер шин/давление в шинах ..... стр. 726
- Зимние шины/цепи противоскольжения ..... стр. 420
- Проверка шин/перестановка шин/система контроля давления в шинах<sup>\*2</sup> ..... стр. 594
- Действия при спущенной шине ..... стр. 676
- I** Капот ..... стр. 572
- Открытие ..... стр. 572
- Моторное масло ..... стр. 717
- Действия в случае перегрева ..... стр. 701
- Предупреждающие сообщения<sup>\*2</sup> ..... стр. 217

**Лампы наружных световых приборов**  
(Способ замены: стр. 633, мощность: стр. 728)

- J** Фары ..... стр. 323

- К** Передние габаритные огни/дневные ходовые огни<sup>\*2</sup> ..... стр. 323
- L** Указатели поворота..... стр. 320
- M** Противотуманные фары<sup>\*2</sup> ..... стр. 331
- N** Стоп-сигналы/задние габаритные фонари..... стр. 323
- O** Фонари освещения номерного знака..... стр. 323
- P** Фонари заднего хода
- Перевод рычага управления трансмиссией в положение R ..... стр. 313, 317
- Задний противотуманный фонарь<sup>\*2, 3</sup>** ..... стр. 331

<sup>\*1</sup>: Если Вы не знаете, какой модели Ваш автомобиль, см. раздел “Определение модели Вашего автомобиля”. (→стр. 12)

<sup>\*2</sup>: При наличии

<sup>\*3</sup>: Могут быть расположены с другой стороны в зависимости от региона поставки.

► Микроавтобус<sup>\*1</sup>

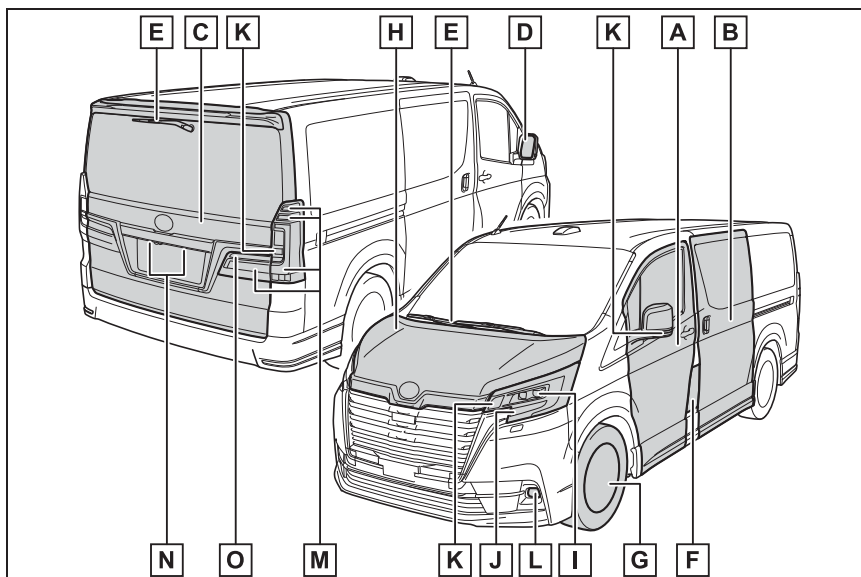

- A** Передние двери ..... стр. 213
- Запирание/отпирание..... стр. 213



	Открывание или закрывание передних боковых окон .....	стр. 282
	Запирание/отпирание с помощью механического ключа .....	стр. 692
	Предупреждения.....	стр. 217
<b>B</b>	<b>Сдвижные двери .....</b>	<b>стр. 219</b>
	Запирание/отпирание.....	стр. 221
	Открывание/закрывание сдвижной двери .....	стр. 221
	Сдвижная дверь с электроприводом <sup>*2</sup> .....	стр. 222
	Предупреждения.....	стр. 217
<b>C</b>	<b>Дверь багажного отделения .....</b>	<b>стр. 231</b>
	Запирание/отпирание.....	стр. 233, 234
	Открывание/закрывание двери багажного отделения .....	стр. 234
	Предупреждения.....	стр. 217
<b>D</b>	<b>Наружные зеркала заднего вида .....</b>	<b>стр. 278</b>
	Настройка положения зеркала .....	стр. 278
	Складывание зеркал .....	стр. 279
	Устранение запотевания зеркал <sup>*2</sup> .....	стр. 506
<b>E</b>	<b>Стеклоочистители ветрового стекла .....</b>	<b>стр. 333</b>
	<b>Стеклоочиститель заднего стекла .....</b>	<b>стр. 337</b>
	Меры предосторожности в зимнее время .....	стр. 420
	Во избежание обмерзания (обогрев зоны щеток стеклоочистителей ветрового стекла) <sup>*2</sup> .....	стр. 507
	Меры предосторожности при мойке автомобиля (стеклоочистители ветрового стекла с датчиком дождя).....	стр. 551
<b>F</b>	<b>Дверца лючка заливной горловины топливного бака</b> <b>(включает крышку горловины бака AdBlue™<sup>*2</sup>) .....</b>	<b>стр. 339</b>
	Способ заправки.....	стр. 339
	Способ заправки AdBlue™ .....	стр. 586
	Тип топлива/емкость топливного бака .....	стр. 716
<b>G</b>	<b>Шины .....</b>	<b>стр. 594</b>
	Размер шин/давление в шинах .....	стр. 726

Зимние шины/цепи противоскольжения .....	стр. 420
Проверка шин/перестановка шин/система контроля давления в шинах <sup>*2</sup> .....	стр. 594
Действия при спущенной шине .....	стр. 676
<b>Н</b> Капот .....	<b>стр. 572</b>
Открывание .....	стр. 572
Моторное масло .....	стр. 717
Действия в случае перегрева .....	стр. 701
Предупреждения .....	стр. 217

**Лампы наружных световых приборов**  
(Способ замены: стр. 640, мощность: стр. 728)

<b>I</b> Фары .....	стр. 323
<b>J</b> Передние габаритные огни/дневные ходовые огни <sup>*2</sup> .....	стр. 323
<b>K</b> Указатели поворота .....	стр. 320
<b>L</b> Противотуманные фары .....	стр. 331
<b>M</b> Задние габаритные фонари .....	стр. 323
<b>N</b> Фонари освещения номерного знака .....	стр. 323
<b>O</b> Фонари заднего хода	
Перевод рычага управления трансмиссией в положение R .....	стр. 313
Задние противотуманные фонари <sup>*2</sup> .....	стр. 331

<sup>\*1</sup>: Если Вы не знаете, какой модели Ваш автомобиль, см. раздел "Определение модели Вашего автомобиля". (→стр. 12)

<sup>\*2</sup>: При наличии

## ■ Приборная панель (автомобили с левым рулем)

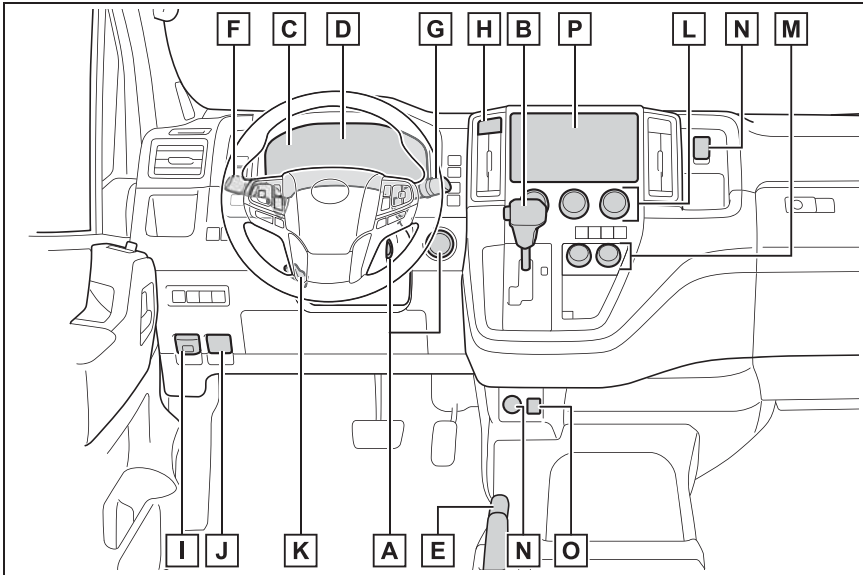

- A** Переключатель двигателя..... стр. 306, 308
- Пуск двигателя/переключение положений<sup>\*1</sup> ..... стр. 306
  - Запуск двигателя/переключение режимов<sup>\*2</sup> ..... стр. 308
  - Экстренная остановка двигателя ..... стр. 647
  - Если двигатель не запускается ..... стр. 690
  - Предупреждающие сообщения<sup>\*3</sup> ..... стр. 672
- B** Рычаг управления трансмиссией..... стр. 313, 317
- Перемещение рычага управления трансмиссией..... стр. 313, 317
  - Меры предосторожности при буксировке ..... стр. 649
  - Если не удастся переместить рычаг управления трансмиссией..... стр. 314
- C** Приборы..... стр. 164
- Чтение показаний приборов/регулировка подсветки панели приборов ..... стр. 164 167
  - Контрольные лампы/индикаторы ..... стр. 158
  - Если горят контрольные лампы ..... стр. 659

- D** Многофункциональный дисплей ..... стр. 168, 173  
 Дисплей ..... стр. 168, 173  
 Если отображаются предупреждающие сообщения<sup>\*3</sup> ..... стр. 672
- E** Рычаг стояночного тормоза ..... стр. 322  
 Включение/выключение ..... стр. 322  
 Меры предосторожности в зимнее время ..... стр. 421  
 Контрольная лампа ..... стр. 667  
 Предупреждающий звуковой сигнал ..... стр. 671
- F** Рычаг указателей поворота ..... стр. 320  
 Переключатель света фар ..... стр. 323  
 Фары/передние габаритные огни/задние габаритные фонари/  
 Фонари освещения номерного знака/дневные ходовые огни<sup>\*3</sup> ..... стр. 323  
 Противотуманные фары<sup>\*3</sup>/задние противотуманные фонари<sup>\*3</sup> ..... стр. 331
- G** Переключатель стеклоочистителей и омывателя ветрового  
 стекла ..... стр. 333  
 Переключатель стеклоочистителя и омывателя заднего  
 стекла<sup>\*3</sup> ..... стр. 337  
 Использование ..... стр. 333, 337  
 Добавление жидкости стеклоомывателя ..... стр. 582
- H** Кнопка аварийных сигналов ..... стр. 646
- I** Рычаг открывания дверцы лючка заливной горловины топливного  
 бака (включает крышку горловины бачка AdBlue™<sup>\*3</sup>) ..... стр. 340
- J** Рычаг открывания замка капота ..... стр. 572
- K** Рычаг блокировки регулировки наклона и положения рулевого  
 колеса ..... стр. 266  
 Регулировка ..... стр. 266
- L** Система вентиляции<sup>\*3</sup> ..... стр. 494  
 Передняя система кондиционирования воздуха<sup>\*3</sup> ..... стр. 497, 502  
 Использование ..... стр. 494, 497, 502

	Обогреватель заднего стекла <sup>*3</sup> .....	стр. 495, 499, 506
<b>M</b>	Система охлаждения и обогрева задней части салона <sup>*3</sup> .....	стр. 512
<b>N</b>	Электрические розетки <sup>*3</sup> .....	стр. 541
<b>O</b>	Порт USB/AUX <sup>*3, 4</sup>	
<b>P</b>	Аудиосистема <sup>*3, 4</sup> .....	стр. 426

<sup>\*1</sup>: Автомобили без интеллектуальной системы входа и запуска

<sup>\*2</sup>: Автомобили с интеллектуальной системой входа и запуска

<sup>\*3</sup>: При наличии

<sup>\*4</sup>: См. "Руководство для владельца по системе навигации и мультимедийной системе".

## ■ Переключатели (автомобили с левым рулем)

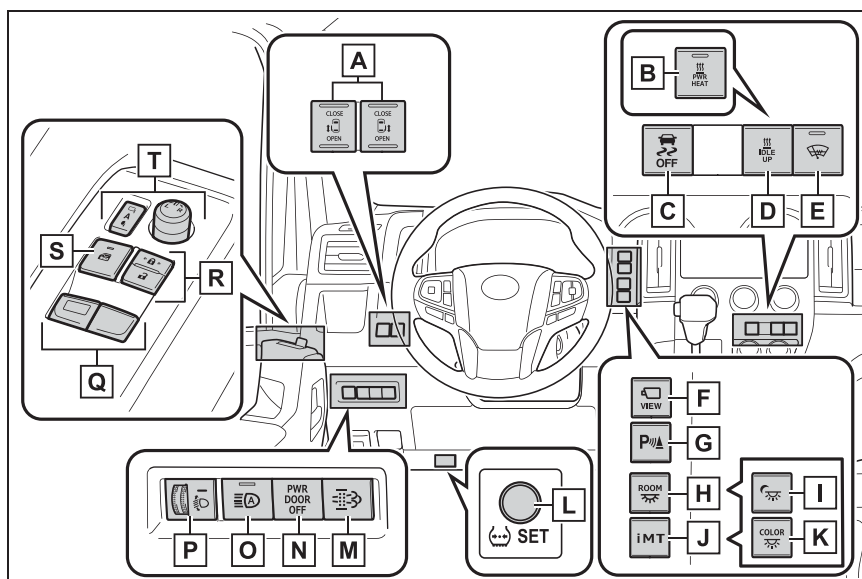

- A** Переключатели электропривода сдвижных дверей\*<sup>1</sup> ..... стр. 223
- B** Переключатель дополнительного отопителя\*<sup>1</sup> ..... стр. 506
- C** Переключатель VSC OFF\*<sup>1</sup> ..... стр. 410, 415
- D** Переключатель повышения холостых оборотов для работы отопителя\*<sup>1</sup> ..... стр. 499
- E** Переключатель обогрева зоны щеток стеклоочистителей ветрового стекла\*<sup>1</sup> ..... стр. 507
- F** Переключатель камеры\*<sup>1, 2</sup>
- G** Переключатель системы помощи при парковке Toyota\*<sup>1</sup> ..... стр. 388
- H** Главный переключатель освещения салона\*<sup>1</sup> ..... стр. 526
- I** Переключатель боковой подсветки\*<sup>1</sup> ..... стр. 528
- J** Переключатель “iMT”\*<sup>1</sup> ..... стр. 319
- K** Переключатель цвета боковой подсветки\*<sup>1</sup> ..... стр. 528

- L** Переключатель сброса системы контроля давления в шинах<sup>\*1</sup> ..... стр. 612
- M** Переключатель системы DPF<sup>\*1</sup> ..... стр. 417
- N** Переключатель “PWR DOOR OFF”<sup>\*1</sup> ..... стр. 223
- O** Переключатель автоматического дальнего света фар<sup>\*1</sup> ..... стр. 329
- P** Ручной регулятор высоты света фар<sup>\*1</sup> ..... стр. 326
- Q** Переключатели электропривода стеклоподъемников ..... стр. 282
- R** Переключатели запираания дверей ..... стр. 217
- S** Переключатель блокировки окон..... стр. 285
- T** Регуляторы наружных зеркал заднего вида<sup>\*1</sup> ..... стр. 278

<sup>\*1</sup>: При наличии

<sup>\*2</sup>: См. “Руководство для владельца по системе навигации и мультимедийной системе”.

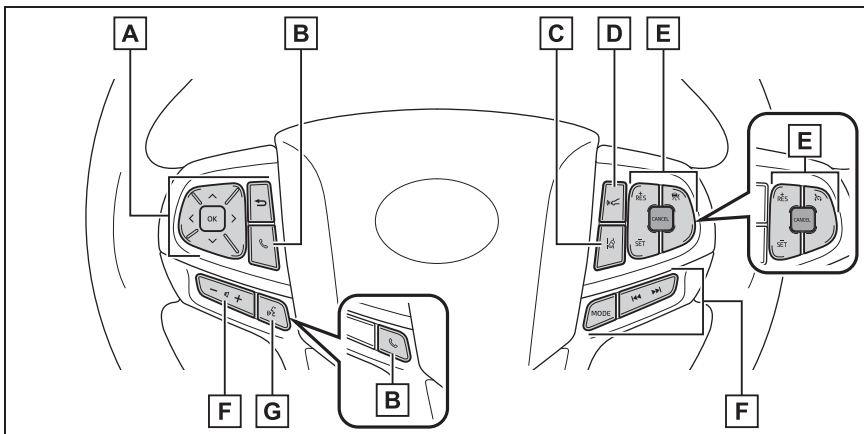

- A** Переключатели управления приборами<sup>\*1</sup> ..... стр. 175
- B** Переключатель телефона<sup>\*1, 2, 3</sup> ..... стр. 175, 462
- C** Переключатель системы LDA (Lane Departure Alert, система предупреждения о выходе за пределы полосы)<sup>\*1</sup> ..... стр. 361

- D** Переключатель установки расстояния между автомобилями<sup>\*1</sup> ..... стр. 372
- E** Переключатель круиз-контроля<sup>\*1</sup>
- Динамический радарный круиз-контроль<sup>\*1</sup> ..... стр. 367
- Круиз-контроль<sup>\*1</sup> ..... стр. 378
- F** Переключатели дистанционного управления аудиосистемой<sup>\*1, 2</sup> ..... стр. 428
- G** Переключатель голосового управления<sup>\*1, 2, 4</sup>

<sup>\*1</sup>: При наличии

<sup>\*2</sup>: См. "Руководство для владельца по системе навигации и мультимедийной системе".

<sup>\*3</sup>: Автомобили без аудиосистемы, навигационной системы или мультимедийной системы: Эта кнопка недоступна в этом автомобиле.

<sup>\*4</sup>: Автомобили без навигационной или мультимедийной системы: Эта кнопка недоступна в этом автомобиле.



## ■ Салон (автомобили с левым рулем)

- Фургон<sup>\*1</sup> и маршрутный микроавтобус<sup>\*1</sup>

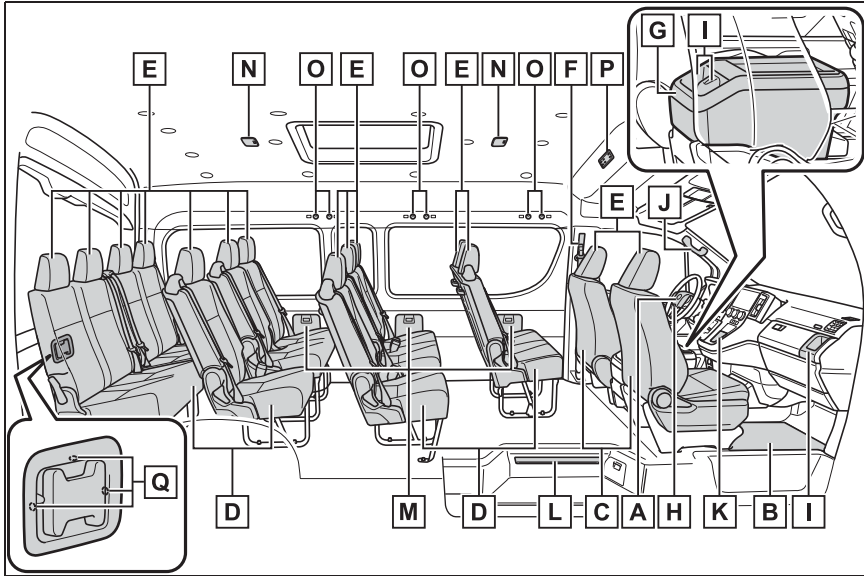

- A** Подушки безопасности SRS<sup>\*2</sup> ..... стр. 59
- B** Коврики ..... стр. 48
- C** Передние сиденья ..... стр. 246
- D** Задние сиденья<sup>\*2</sup> ..... стр. 248
- E** Подголовники<sup>\*2</sup> ..... стр. 256
- F** Ремни безопасности ..... стр. 51
- G** Вещевой отсек консоли<sup>\*2</sup> ..... стр. 532
- H** Внутренние кнопки блокировки дверей ..... стр. 217
- I** Держатели стаканов<sup>\*2</sup> ..... стр. 533
- J** Дополнительные ручки<sup>\*2</sup> ..... стр. 546
- K** Дополнительные отсеки<sup>\*2</sup> ..... стр. 536

- L** Фонари подсветки ступеньки<sup>\*2</sup> ..... стр. 226
- M** Держатели бутылок<sup>\*2</sup> ..... стр. 534
- N** Фонари освещения салона<sup>\*2</sup> ..... стр. 524
- O** Задние фонари для чтения<sup>\*2</sup> ..... стр. 528
- P** Система охлаждения и обогрева задней части салона<sup>\*2</sup> ..... стр. 512
- Q** Фонари подсветки внутренней ручки двери багажного отделения<sup>\*2</sup> ..... стр. 235

<sup>\*1</sup>: Если Вы не знаете, какой модели Ваш автомобиль, см. раздел “Определение модели Вашего автомобиля”. (→стр. 12)

<sup>\*2</sup>: При наличии

► Микроавтобус<sup>\*1</sup>

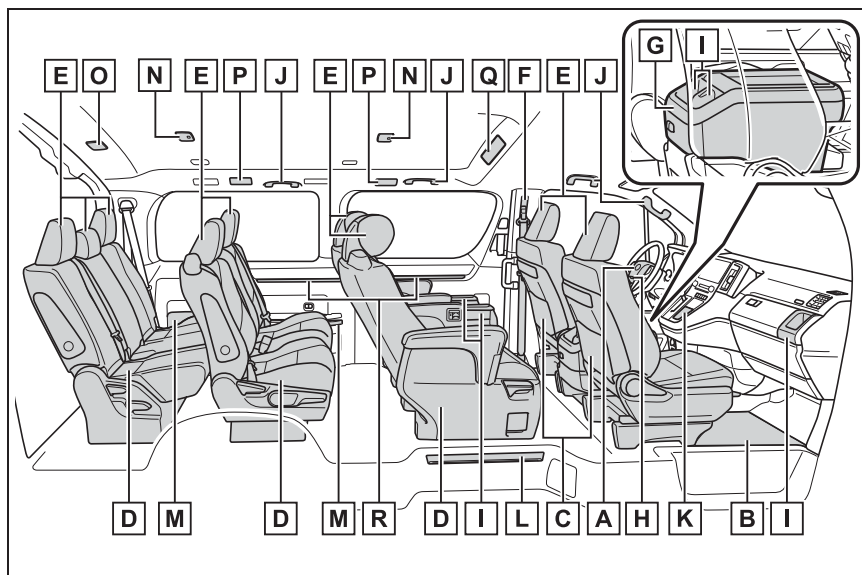

- A** Подушки безопасности SRS ..... стр. 59
- B** Коврики ..... стр. 48
- C** Передние сиденья ..... стр. 246

<b>D</b>	Задние сиденья <sup>*2</sup> .....	стр. 248
<b>E</b>	Подголовники.....	стр. 256
<b>F</b>	Ремни безопасности .....	стр. 51
<b>G</b>	Вещевой отсек консоли <sup>*2</sup> .....	стр. 532
<b>H</b>	Внутренние кнопки блокировки дверей.....	стр. 217
<b>I</b>	Держатели стаканов <sup>*2</sup> .....	стр. 533
<b>J</b>	Дополнительные ручки.....	стр. 546
<b>K</b>	Дополнительные отсеки <sup>*2</sup> .....	стр. 536
<b>L</b>	Фонари подсветки ступеньки.....	стр. 227
<b>M</b>	Держатели бутылок .....	стр. 534
<b>N</b>	Фонари освещения салона .....	стр. 524
<b>O</b>	Фонарь освещения багажного отделения.....	стр. 235
<b>P</b>	Задние фонари для чтения.....	стр. 528
<b>Q</b>	Система охлаждения задней части салона с автоматическим управлением <sup>*2</sup> .....	стр. 516
	Задняя система кондиционирования воздуха с автоматическим управлением <sup>*2</sup> .....	стр. 518
<b>R</b>	Боковая подсветка .....	стр. 528

<sup>\*1</sup>: Если Вы не знаете, какой модели Ваш автомобиль, см. раздел “Определение модели Вашего автомобиля”. (→стр. 12)

<sup>\*2</sup>: При наличии

## ■ Потолок (автомобили с левым рулем)

- Фургон<sup>\*1</sup> и маршрутный микроавтобус<sup>\*1</sup>

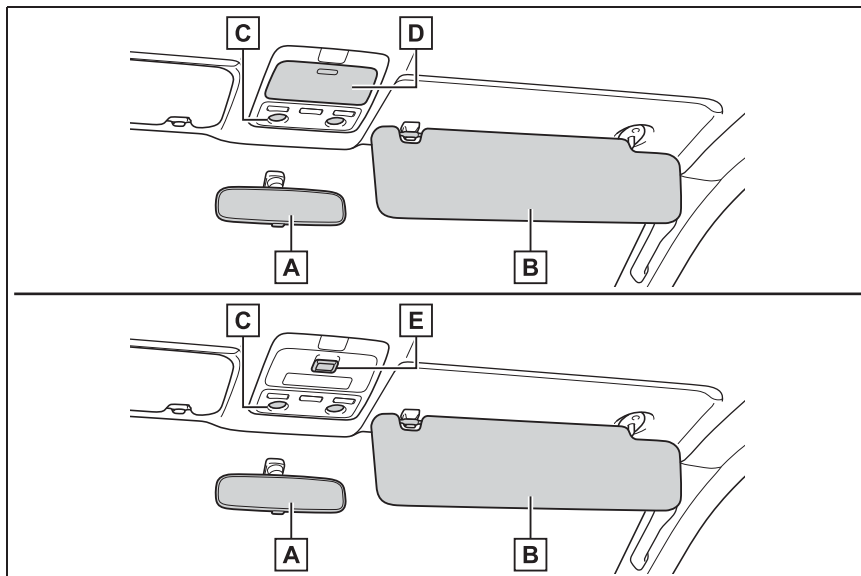

- A** Внутреннее зеркало заднего вида<sup>\*2</sup> ..... стр. 267  
 Система контроля области позади автомобиля<sup>\*2</sup> ..... стр. 401  
 Цифровое зеркало заднего вида<sup>\*2</sup> ..... стр. 268
- B** Солнцезащитные козырьки<sup>\*3, 4</sup> ..... стр. 540
- C** Фонари освещения салона/персонального освещения ..... стр. 524, 527
- D** Дополнительный отсек<sup>\*2</sup> ..... стр. 536
- E** Кнопка “SOS”<sup>\*2</sup> ..... стр. 146

<sup>\*1</sup>: Если Вы не знаете, какой модели Ваш автомобиль, см. раздел “Определение модели Вашего автомобиля”. (→стр. 12)

<sup>\*2</sup>: При наличии

<sup>\*3</sup>: Фургон<sup>\*1</sup> (за исключением Тайваня) и маршрутный микроавтобус<sup>\*1</sup>: ЗАПРЕЩАЕТСЯ устанавливать систему безопасности для детей, в которой ребенок сидит лицом против хода движения, на сиденье, перед которым расположена АКТИВНАЯ ПОДУШКА БЕЗОПАСНОСТИ, — это может привести к СМЕРТИ или СЕРЬЕЗНОЙ

## ТРАВМЕ РЕБЕНКА. (→стр. 78)

Только маршрутный микроавтобус\*<sup>1</sup>: Однако на этом автомобиле не должны использоваться ни системы безопасности для детей, в которых ребенок сидит лицом по ходу движения, ни системы безопасности для детей, в которых ребенок сидит лицом против хода движения. (→стр. 101)



\*<sup>4</sup>: Фургон\*<sup>1</sup> (для Тайваня): ЗАПРЕЩАЕТСЯ перевозить младенцев, малышей и детей на переднем пассажирском сиденье. Помимо переднего пассажирского сиденья ЗАПРЕЩАЕТСЯ устанавливать систему безопасности для детей, в которой ребенок сидит лицом против хода движения, на сиденье, перед которым расположена АКТИВНАЯ ПОДУШКА БЕЗОПАСНОСТИ, — это может привести к СМЕРТИ или СЕРЬЕЗНОЙ ТРАВМЕ РЕБЕНКА. (→стр. 99)

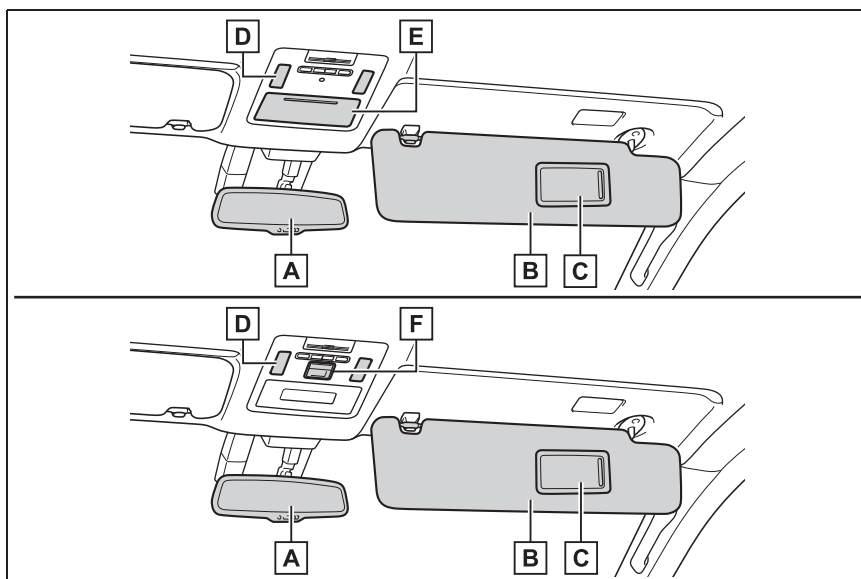

► Микроавтобус\*<sup>1</sup>

- A** Внутреннее зеркало заднего вида\*<sup>2</sup>..... стр. 267  
 Система контроля области позади автомобиля\*<sup>2</sup>..... стр. 401  
 Цифровое зеркало заднего вида\*<sup>2</sup> ..... стр. 268
- B** Солнцезащитные козырьки \*<sup>3</sup> ..... стр. 540
- C** Косметические зеркала ..... стр. 540
- D** Фонари освещения салона/персонального освещения..... стр. 524, 527
- E** Дополнительный отсек\*<sup>2</sup>..... стр. 536
- F** Кнопка “SOS”\*<sup>2</sup>..... стр. 146

\*<sup>1</sup>: Если Вы не знаете, какой модели Ваш автомобиль, см. раздел “Определение модели Вашего автомобиля”. (→стр. 12)

\*<sup>2</sup>: При наличии

\*<sup>3</sup>: За исключением Тайваня: ЗАПРЕЩАЕТСЯ устанавливать систему безопасности для детей, в которой ребенок сидит лицом против хода движения, на сиденье, перед которым расположена АКТИВНАЯ ПОДУШКА БЕЗОПАСНОСТИ, — это может привести к СМЕРТИ или СЕРЬЕЗНОЙ ТРАВМЕ РЕБЕНКА. (→стр. 105)



Для Тайваня: ЗАПРЕЩАЕТСЯ перевозить младенцев, малышей и детей на переднем пассажирском сиденье. Помимо переднего пассажирского сиденья ЗАПРЕЩАЕТСЯ устанавливать систему безопасности для детей, в которой ребенок сидит лицом против хода движения, на сиденье, перед которым расположена АКТИВНАЯ ПОДУШКА БЕЗОПАСНОСТИ, — это может привести к СМЕРТИ или СЕРЬЕЗНОЙ ТРАВМЕ РЕБЕНКА. (→стр. 107)



## ■ Приборная панель (автомобили с правым рулем)

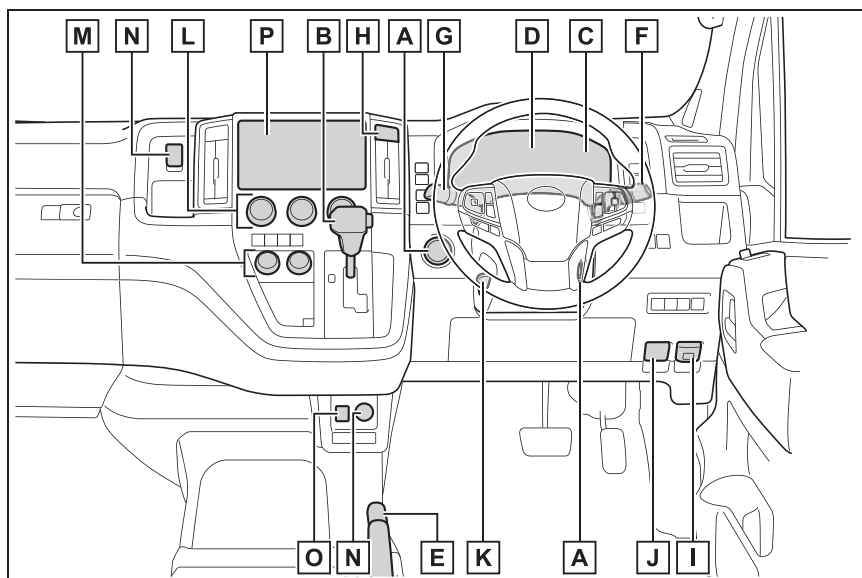

### **A** Переключатель двигателя..... стр. 306, 308

Пуск двигателя/переключение положений<sup>\*1</sup> ..... стр. 306

Запуск двигателя/переключение режимов<sup>\*2</sup> ..... стр. 308

Экстренная остановка двигателя ..... стр. 647

Если двигатель не запускается ..... стр. 690

Предупреждающие сообщения<sup>\*3</sup> ..... стр. 672

### **B** Рычаг управления трансмиссией..... стр. 313, 317

Перемещение рычага управления трансмиссией..... стр. 313, 317

Меры предосторожности при буксировке ..... стр. 649

Если не удастся переместить рычаг управления трансмиссией..... стр. 314

### **C** Приборы..... стр. 164

Чтение показаний приборов/регулировка подсветки панели приборов ..... стр. 164 167

Контрольные лампы/индикаторы ..... стр. 158

Если горят контрольные лампы ..... стр. 659



- D** Многофункциональный дисплей ..... стр. 168, 173  
Дисплей ..... стр. 168, 173  
Если отображаются предупреждающие сообщения<sup>\*3</sup> ..... стр. 672
- E** Рычаг стояночного тормоза ..... стр. 322  
Включение/выключение ..... стр. 322  
Меры предосторожности в зимнее время ..... стр. 421  
Контрольная лампа ..... стр. 667  
Предупреждающий звуковой сигнал ..... стр. 671
- F** Рычаг указателей поворота ..... стр. 320  
Переключатель света фар ..... стр. 323  
Фары/передние габаритные огни/задние габаритные фонари/  
Фонари освещения номерного знака/дневные ходовые огни<sup>\*3</sup> ..... стр. 323  
Противотуманные фары<sup>\*3</sup>/задний противотуманный фонарь<sup>\*3</sup> ..... стр. 331
- G** Переключатель стеклоочистителей и омывателя ветрового  
стекла ..... стр. 333  
Переключатель стеклоочистителя и омывателя заднего  
стекла<sup>\*3</sup> ..... стр. 337  
Использование ..... стр. 333, 337  
Добавление жидкости стеклоомывателя ..... стр. 582
- H** Кнопка аварийных сигналов ..... стр. 646
- I** Рычаг открывания дверцы лючка заливной горловины топливного  
бака (включает крышку горловины бачка AdBlue™<sup>\*3</sup>) ..... стр. 340
- J** Рычаг открывания замка капота ..... стр. 572
- K** Рычаг блокировки регулировки наклона и положения рулевого  
колеса ..... стр. 266  
Регулировка ..... стр. 266
- L** Система вентиляции<sup>\*3</sup> ..... стр. 494  
Передняя система кондиционирования воздуха<sup>\*3</sup> ..... стр. 497, 502  
Использование ..... стр. 494, 497, 502

	Обогреватель заднего стекла <sup>*3</sup> .....	стр. 495, 499, 506
<b>M</b>	Система охлаждения и обогрева задней части салона <sup>*3</sup> .....	стр. 512
<b>N</b>	Электрические розетки <sup>*3</sup> .....	стр. 541
<b>O</b>	Порт USB/AUX <sup>*3, 4</sup>	
<b>P</b>	Аудиосистема <sup>*3, 4</sup> .....	стр. 426

\*1: Автомобили без интеллектуальной системы входа и запуска

\*2: Автомобили с интеллектуальной системой входа и запуска

\*3: При наличии

\*4: См. "Руководство для владельца по системе навигации и мультимедийной системе".

## ■ Переключатели (автомобили с правым рулем)

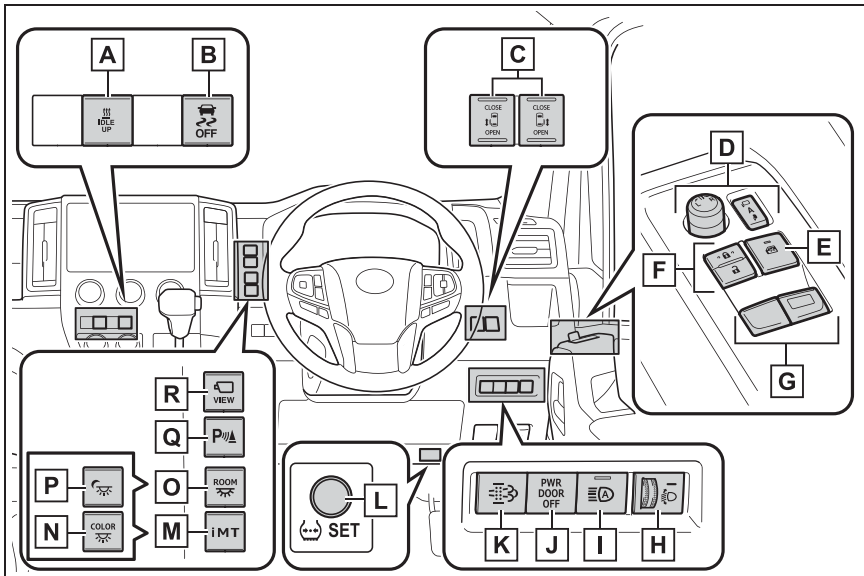

- A** Переключатель повышения холостых оборотов для работы отопителя\*<sup>1</sup> ..... стр. 499
- B** Переключатель VSC OFF\*<sup>1</sup> ..... стр. 410, 415
- C** Переключатели электропривода сдвижных дверей\*<sup>1</sup> ..... стр. 223
- D** Регуляторы наружных зеркал заднего вида\*<sup>1</sup> ..... стр. 278
- E** Переключатель блокировки окон..... стр. 285
- F** Переключатели запираения дверей ..... стр. 217
- G** Переключатели электропривода стеклоподъемников ..... стр. 282
- H** Ручной регулятор высоты света фар\*<sup>1</sup> ..... стр. 326
- I** Переключатель автоматического дальнего света фар\*<sup>1</sup> ..... стр. 329
- J** Переключатель “PWR DOOR OFF”\*<sup>1</sup> ..... стр. 223
- K** Переключатель системы DPF\*<sup>1</sup> ..... стр. 417

- L** Переключатель сброса системы контроля давления в шинах\*<sup>1</sup> ..... стр. 612
- M** Переключатель “iMT”\*<sup>1</sup> ..... стр. 319
- N** Переключатель цвета боковой подсветки\*<sup>1</sup> ..... стр. 528
- O** Главный переключатель освещения салона\*<sup>1</sup> ..... стр. 526
- P** Переключатель боковой подсветки\*<sup>1</sup> ..... стр. 528
- Q** Переключатель системы помощи при парковке Toyota\*<sup>1</sup> ..... стр. 388
- R** Переключатель камеры\*<sup>1, 2</sup>

\*<sup>1</sup>: При наличии

\*<sup>2</sup>: См. “Руководство для владельца по системе навигации и мультимедийной системе”.

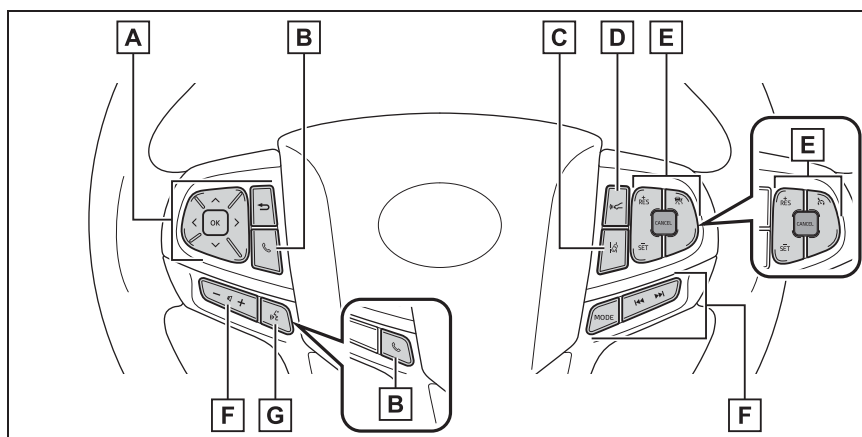

- A** Переключатели управления приборами\*<sup>1</sup> ..... стр. 175
- B** Переключатель телефона\*<sup>1, 2, 3</sup> ..... стр. 175, 462
- C** Переключатель системы LDA (Lane Departure Alert, система предупреждения о выходе за пределы полосы)\*<sup>1</sup> ..... стр. 361
- D** Переключатель установки расстояния между автомобилями\*<sup>1</sup> ..... стр. 372
- E** Переключатель круиз-контроля\*<sup>1</sup>

Динамический радарный круиз-контроль<sup>\*1</sup> ..... стр. 367

Круиз-контроль<sup>\*1</sup> ..... стр. 378

**F** Переключатели дистанционного управления

аудиосистемой<sup>\*1, 2</sup> ..... стр. 428

**G** Переключатель голосового управления<sup>\*1, 2, 4</sup>

<sup>\*1</sup>: При наличии

<sup>\*2</sup>: См. “Руководство для владельца по системе навигации и мультимедийной системе”.

<sup>\*3</sup>: Автомобили без аудиосистемы, навигационной системы или мультимедийной системы: Эта кнопка недоступна в этом автомобиле.

<sup>\*4</sup>: Автомобили без навигационной или мультимедийной системы: Эта кнопка недоступна в этом автомобиле.

## ■ Салон (автомобили с правым рулем)

- Фургон<sup>\*1</sup> и маршрутный микроавтобус<sup>\*1</sup>

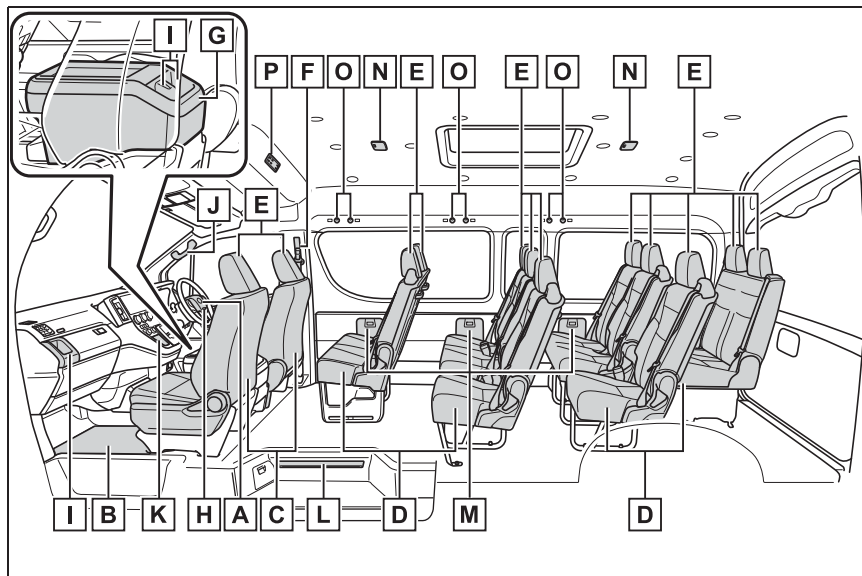

- A** Подушки безопасности SRS<sup>\*2</sup> ..... стр. 59
- B** Коврики ..... стр. 48
- C** Передние сиденья ..... стр. 246
- D** Задние сиденья<sup>\*2</sup> ..... стр. 248
- E** Подголовники<sup>\*2</sup> ..... стр. 256
- F** Ремни безопасности ..... стр. 51
- G** Вещевой отсек консоли<sup>\*2</sup> ..... стр. 532
- H** Внутренние кнопки блокировки дверей ..... стр. 217
- I** Держатели стаканов<sup>\*2</sup> ..... стр. 533
- J** Дополнительные ручки<sup>\*2</sup> ..... стр. 546
- K** Дополнительные отсеки<sup>\*2</sup> ..... стр. 536

- L** Фонари подсветки ступеньки<sup>\*2</sup> ..... стр. 226
- M** Держатели бутылок<sup>\*2</sup> ..... стр. 534
- N** Фонари освещения салона<sup>\*2</sup> ..... стр. 524
- O** Задние фонари для чтения<sup>\*2</sup> ..... стр. 528
- P** Система охлаждения и обогрева задней части салона<sup>\*2</sup> ..... стр. 512

<sup>\*1</sup>: Если Вы не знаете, какой модели Ваш автомобиль, см. раздел “Определение модели Вашего автомобиля”. (→стр. 12)

<sup>\*2</sup>: При наличии

► Микроавтобус<sup>\*1</sup>

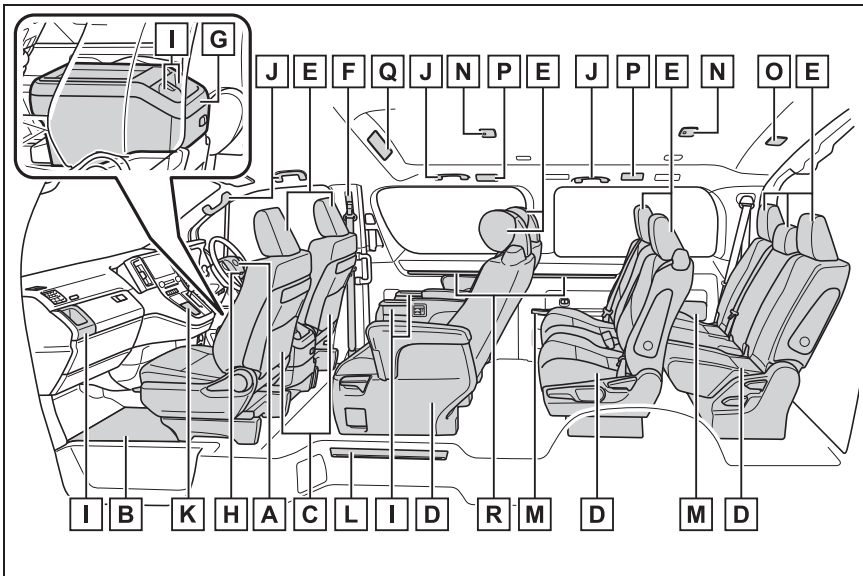

- A** Подушки безопасности SRS ..... стр. 59
- B** Коврики ..... стр. 48
- C** Передние сиденья ..... стр. 246
- D** Задние сиденья<sup>\*2</sup> ..... стр. 248
- E** Подголовники ..... стр. 256

<b>F</b>	Ремни безопасности .....	стр. 51
<b>G</b>	Вещевой отсек консоли* <sup>2</sup> .....	стр. 532
<b>H</b>	Внутренние кнопки блокировки дверей.....	стр. 217
<b>I</b>	Держатели стаканов* <sup>2</sup> .....	стр. 533
<b>J</b>	Дополнительные ручки.....	стр. 546
<b>K</b>	Дополнительные отсеки* <sup>2</sup> .....	стр. 536
<b>L</b>	Фонари подсветки ступеньки.....	стр. 227
<b>M</b>	Держатели бутылок .....	стр. 534
<b>N</b>	Фонари освещения салона .....	стр. 524
<b>O</b>	Фонарь освещения багажного отделения.....	стр. 235
<b>P</b>	Задние фонари для чтения.....	стр. 528
<b>Q</b>	Система охлаждения задней части салона с автоматическим управлением* <sup>2</sup> .....	стр. 516
	Задняя система кондиционирования воздуха с автоматическим управлением* <sup>2</sup> .....	стр. 518
<b>R</b>	Боковая подсветка .....	стр. 528

\*<sup>1</sup>: Если Вы не знаете, какой модели Ваш автомобиль, см. раздел "Определение модели Вашего автомобиля". (→стр. 12)

\*<sup>2</sup>: При наличии



## ■ Потолок (автомобили с правым рулем)

- Фургон<sup>\*1</sup> и маршрутный микроавтобус<sup>\*1</sup>

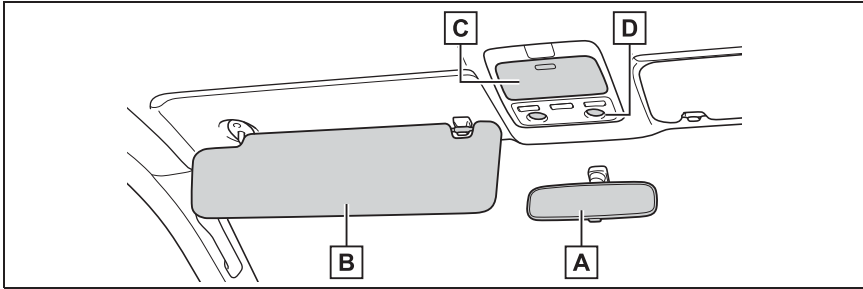

- A** Внутреннее зеркало заднего вида<sup>\*2</sup> ..... стр. 267  
 Система контроля области позади автомобиля<sup>\*2</sup> ..... стр. 401  
 Цифровое зеркало заднего вида<sup>\*2</sup> ..... стр. 268
- B** Солнцезащитные козырьки<sup>\*3</sup> ..... стр. 540
- C** Дополнительный отсек<sup>\*2</sup> ..... стр. 536
- D** Фонари освещения салона/персонального освещения ..... стр. 524, 527

<sup>\*1</sup>: Если Вы не знаете, какой модели Ваш автомобиль, см. раздел “Определение модели Вашего автомобиля”. (→стр. 12)

<sup>\*2</sup>: При наличии

<sup>\*3</sup>: ЗАПРЕЩАЕТСЯ устанавливать систему безопасности для детей, в которой ребенок сидит лицом против хода движения, на сиденье, перед которым расположена АКТИВНАЯ ПОДУШКА БЕЗОПАСНОСТИ, — это может привести к СМЕРТИ или СЕРЬЕЗНОЙ ТРАВМЕ РЕБЕНКА. (→стр. 78)

Только маршрутный микроавтобус<sup>\*1</sup>: Однако на этом автомобиле не должны использоваться ни системы безопасности для детей, в которых ребенок сидит лицом по ходу движения, ни системы безопасности для детей, в которых ребенок сидит лицом против хода движения. (→стр. 101)



► Микроавтобус\*<sup>1</sup>

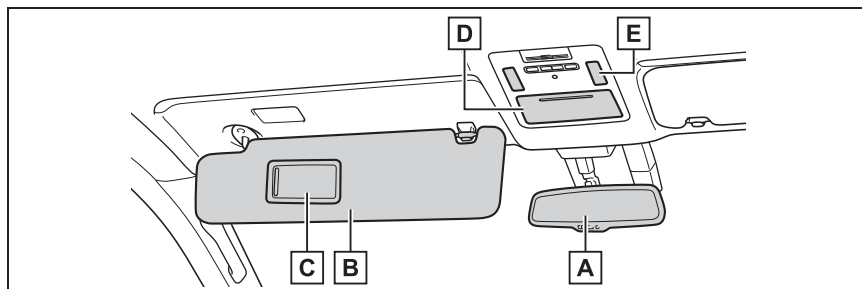

- A** Внутреннее зеркало заднего вида\*<sup>2</sup> ..... стр. 267  
 Система контроля области позади автомобиля\*<sup>2</sup> ..... стр. 401  
 Цифровое зеркало заднего вида\*<sup>2</sup> ..... стр. 268
- B** Солнцезащитные козырьки\*<sup>3</sup> ..... стр. 540
- C** Косметические зеркала ..... стр. 540
- D** Дополнительный отсек\*<sup>2</sup> ..... стр. 536
- E** Фонари освещения салона/персонального освещения ..... стр. 524, 527

\*<sup>1</sup>: Если Вы не знаете, какой модели Ваш автомобиль, см. раздел "Определение модели Вашего автомобиля". (→стр. 12)

\*<sup>2</sup>: При наличии

\*<sup>3</sup>: ЗАПРЕЩАЕТСЯ устанавливать систему безопасности для детей, в которой ребенок сидит лицом против хода движения, на сиденье, перед которым расположена АКТИВНАЯ ПОДУШКА БЕЗОПАСНОСТИ, — это может привести к СМЕРТИ или СЕРЬЕЗНОЙ ТРАВМЕ РЕБЕНКА. (→стр. 105)





# Для безопасности и защиты

## 1

### 1-1. Для безопасной эксплуатации

Перед началом движения ..... 48

В целях безопасности движения ..... 49

Ремни безопасности ..... 51

Подушки безопасности SRS ..... 59

Меры предосторожности в отношении выхлопных газов ..... 72

### 1-2. Безопасность детей

Ребенок в автомобиле ..... 74

Системы безопасности для детей (фургон) (кроме Тайваня) ..... 75

Системы безопасности для детей (фургон) (для Тайваня) ..... 99

Системы безопасности для детей (микроавтобус) ..... 101

Системы безопасности для детей (микроавтобус) ..... 103

### 1-3. Кнопка экстренного вызова

ЭРА-ГЛОНАСС/ЭВАК ..... 145

### 1-4. Охранная система

Иммобилайзер двигателя ... 149

Сигнализация ..... 153

## Перед началом движения

**Перед началом движения соблюдайте приведенные ниже меры предосторожности.**

### Установка ковриков

Пользуйтесь только ковриками, специально предназначенными для автомобилей той же модели и того же года выпуска, что и Ваш автомобиль. Надежно закрепляйте их на месте установки.

- 1 Вставьте крюки (зажимы) крепления в проушины коврика.

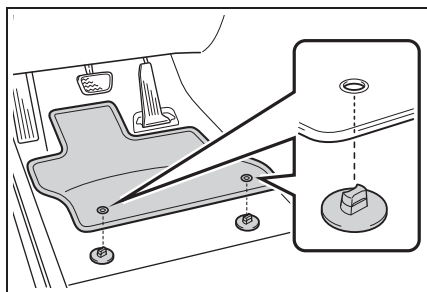

- 2 Поверните верхнюю головку каждого крюка (зажима) крепления для надежного закрепления коврика.

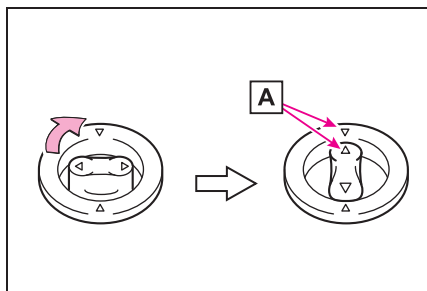

- A** Обязательно совместите метки



Крюки (зажимы) крепления могут отличаться по форме от показанных на рисунке.



### ПРЕДУПРЕЖДЕНИЕ

Соблюдайте следующие меры предосторожности.

В противном случае коврик водителя может сдвинуться и помешать работе педалей во время движения. В результате возможен непредвиденный разгон автомобиля или сложности при торможении. Это может привести к аварии и, в результате, к смертельному исходу или тяжелым травмам.

#### ■ При установке коврика под ногами водителя

- Запрещается использовать коврики, предназначенные для автомобилей других моделей или другого года выпуска, даже если это оригинальные коврики Toyota.
- Используйте только коврики, предназначенные для места водителя.
- Обязательно надежно закрепляйте коврик с помощью предусмотренных крюков (зажимов).
- Запрещается использовать два и более ковриков, положенных друг на друга.
- Не кладите коврик нижней стороной вверх или передней стороной назад.

**ПРЕДУПРЕЖДЕНИЕ****■ Перед началом движения**

- Убедитесь в том, что коврик надежно закреплен в правильном месте с использованием всех предусмотренных крючков (зажимов). Особенно внимательно производите эту проверку после чистки пола.

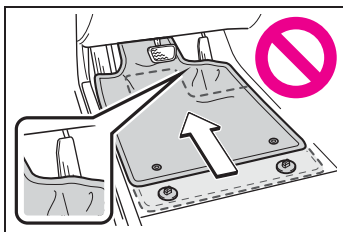

- При остановленном двигателе и рычаге управления трансмиссией в положении P (автоматическая трансмиссия) или N (ручная трансмиссия) полностью выжмите каждую педаль до пола и убедитесь в том, что коврик не мешает нажимать педали.

**В целях безопасности движения**

**Для обеспечения безопасности движения перед началом движения отрегулируйте сиденье и зеркало.**

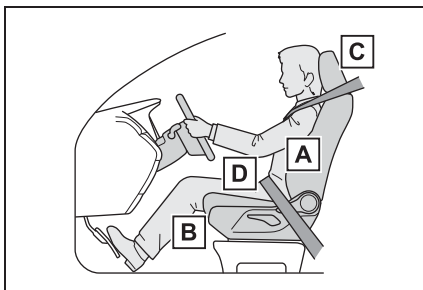
**Правильное положение водителя при вождении**

- A** Отрегулируйте угол спинки сиденья таким образом, чтобы Вы сидели прямо и Вам не нужно было наклоняться вперед, чтобы управлять автомобилем. (→стр. 246)
- B** Отрегулируйте сиденье таким образом, чтобы можно было полностью выжать педали и чтобы руки были слегка согнуты в локтях, когда они лежат на рулевом колесе. (→стр. 246, 266)
- C** Зафиксируйте подголовник в таком положении, чтобы его центр находился на уровне верхнего края ушей. (→стр. 256)
- D** Правильно пристегивайте ремни безопасности. (→стр. 53)

**ПРЕДУПРЕЖДЕНИЕ**

Соблюдайте следующие меры предосторожности.

Несоблюдение этих мер может стать причиной тяжелой травмы или смертельного исхода.

- Не регулируйте положение сиденья водителя во время движения. Это может привести к потере управления автомобилем.
- Не подкладывайте подушку между спиной водителя или пассажира и спинкой сиденья. Подушка может помешать принять правильное положение и снизить эффективность ремня безопасности и подголовника.
- Не размещайте ничего под передними сиденьями. Предметы, находящиеся под передними сиденьями, могут застрять на полозьях и воспрепятствовать фиксации сидений. Это может привести к аварии; кроме того, может быть поврежден механизм регулировки.
- Всегда соблюдайте установленное законом ограничение скорости при движении по дорогам общего пользования.
- При дальних поездках регулярно отдыхайте, не дожидаясь появления признаков усталости. Кроме того, если во время движения почувствуете усталость или сонливость, не продолжайте движение, а немедленно остановитесь для отдыха.

подходящую для ребенка детскую систему безопасности до тех пор, пока он не вырастет настолько, чтобы для него подходили ремни безопасности автомобиля. (→стр. 75)

\*: Если Вы не знаете, какой модели Ваш автомобиль, см. раздел “Определение модели Вашего автомобиля”. (→стр. 12)

**Регулировка зеркал**

Обязательно правильно отрегулируйте внутреннее зеркало заднего вида (при наличии), цифровое зеркало заднего вида (при наличии) и наружные зеркала заднего вида, чтобы обеспечить хороший обзор назад. (→, стр. 267, 268, 278)

**Правильное использование ремней безопасности**

Перед началом движения убедитесь в том, что все пассажиры пристегнуты ремнями безопасности. (→стр. 53)

Фургон\* (за исключением Тайваня) и микроавтобус\*: Применяйте



## Ремни безопасности

**Перед началом движения убедитесь в том, что все пассажиры пристегнуты ремнями безопасности.**



### ПРЕДУПРЕЖДЕНИЕ

Соблюдайте приведенные ниже меры предосторожности для снижения вероятности травмы в случае резкого торможения, неожиданного изменения направления движения или аварии. Невыполнение этих требований может стать причиной серьезной травмы вплоть до смертельного исхода.

#### ■ Использование ремня безопасности

- Убедитесь в том, что у всех пассажиров застегнуты ремни безопасности.
- Обязательно правильно пристегивайтесь ремнем безопасности.
- Каждый ремень безопасности должен использоваться только одним человеком. Он не должен использоваться одновременно несколькими людьми, в том числе детьми.
- Фургон\* (автомобили с задними сиденьями) и микроавтобус\*: Toyota рекомендует сажать детей на задние сиденья и обязательно использовать ремни безопасности и/или соответствующую систему безопасности для детей.

- Маршрутный микроавтобус\*: Toyota рекомендует сажать детей на задние сиденья и обязательно использовать ремни безопасности.

\*: Если Вы не знаете, какой модели Ваш автомобиль, см. раздел “Определение модели Вашего автомобиля”. (→стр. 12)

- Для достижения правильного положения не наклоняйте сиденье больше, чем это необходимо. Ремень безопасности действует наиболее эффективно, когда пассажиры сидят прямо, опираясь на спинку сиденья.
- Не пропускайте плечевой ремень под рукой.
- Обязательно следите за тем, чтобы поясной ремень располагался как можно ниже и удобней на бедрах.
- Используйте ремни безопасности только на тех сиденьях, для которых они предназначены. Например, не используйте ремень безопасности, предназначенный для правого заднего сиденья, на левом заднем сиденье.

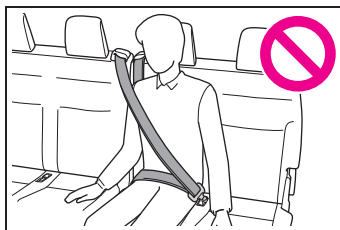



## ПРЕДУПРЕЖДЕНИЕ

### ■ Беременные

Проконсультируйтесь у врача и пристегивайте ремень соответствующим образом. (→стр. 53)

Беременные женщины должны опускать поясной ремень как можно ниже точно так же, как и остальные пассажиры, полностью вытягивая плечевой ремень на плечо и следя за тем, чтобы ремень не пересекал окружность живота.

Неправильное размещение поясного ремня при резком торможении, неожиданном изменении направления движения или столкновении может стать причиной тяжелой травмы или смертельного исхода не только для беременной женщины, но и для плода.

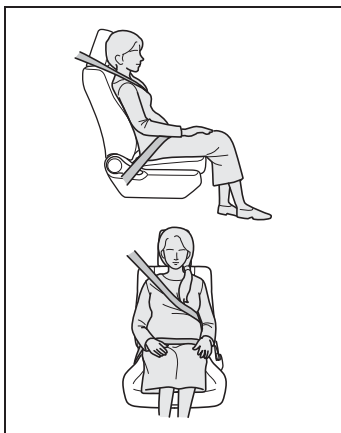

### ■ Люди, страдающие различными заболеваниями

Проконсультируйтесь у врача и пристегивайте ремень соответствующим образом. (→стр. 53)

### ■ Если в автомобиле находятся дети

Не разрешайте детям играть с ремнем безопасности. Если ремень наматывается на шею ребенка, это может привести к удушью или другим серьезным травмам вплоть до смертельного исхода.

Если это произошло и замок невозможно отстегнуть, необходимо разрезать ремень с помощью ножниц.

### ■ Повреждение и износ ремня безопасности

- Закрывая дверь, следите за тем, чтобы не повредить ремень безопасности, его ушко или замок.
- Периодически проверяйте ремни и их работу. Проверяйте, не появились ли на ремнях порезы, признаки износа или ослабленные части. Не пользуйтесь поврежденными ремнями, пока их не заменят. Поврежденные ремни безопасности не защищают пассажира от гибели или серьезных травм.
- Убедитесь, что ремень и ушко ремня закреплены и что ремень не перекручен. Если ремень безопасности не работает должным образом, немедленно обратитесь к дилеру Toyota.
- Если автомобиль попал в серьезную аварию, замените узел сидений, в том числе ремни, даже в случае отсутствия явных повреждений.
- Не пытайтесь установить, снять, модифицировать, разобрать или утилизировать ремни безопасности. Обратитесь к своему дилеру Toyota для проведения необходимого ремонта. Неправильное обращение может привести к нарушениям в работе.

## Правильное использование ремней безопасности

### ■ 3-точечный ремень безопасности

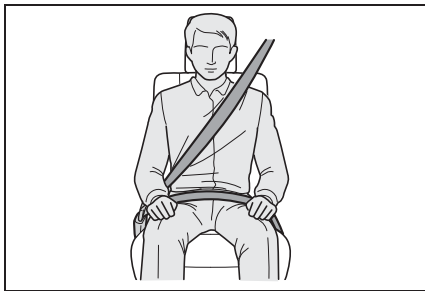

- Вытяните плечевой ремень так, чтобы он проходил через плечо, но не касался шеи и не соскальзывал с плеча.
- Поясной ремень должен охватывать бедра как можно ниже.
- Отрегулируйте положение спинки сиденья. (при наличии)  
Сядьте прямо, так чтобы спина опиралась на спинку сиденья.
- Не перекручивайте ремень безопасности.

### ■ 2-точечный ремень безопасности (при наличии)

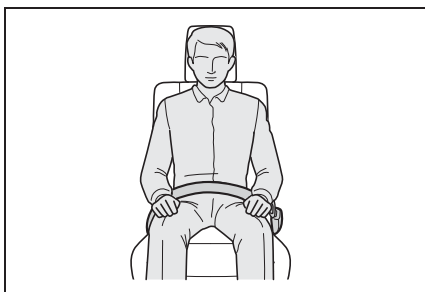

- Расположите поясной ремень как можно ниже на бедрах и отрегулируйте длину ремня.
- Отрегулируйте положение спинки сиденья. (при наличии)

Сядьте прямо, так чтобы спина опиралась на спинку сиденья.

- Не перекручивайте ремень безопасности.

### ■ Использование ремня для детского сиденья

Ремни безопасности Вашего автомобиля были разработаны для взрослых людей.

- Фургон\* (за исключением Тайваня) и микроавтобус\* : Применяйте подходящую для ребенка систему безопасности для детей до тех пор, пока он не вырастет настолько, чтобы для него подходили ремни безопасности автомобиля. (→стр. 75)

- Фургон\* (для Тайваня) и микроавтобус\* : Не используйте систему безопасности для детей на этом автомобиле, т. к. этот автомобиль не предназначен для установки системы безопасности для детей.

- Если ребенок настолько большой, что для него подходят ремни безопасности автомобиля, следуйте инструкциям по эксплуатации ремней безопасности. (→стр. 51)

\*: Если Вы не знаете, какой модели Ваш автомобиль, см. раздел "Определение модели Вашего автомобиля". (→стр. 12)

### ■ Правила использования ремней безопасности

Если в стране, где Вы проживаете, существуют особые правила по использованию ремней безопасности, обратитесь к своему дилеру фирмы Toyota для замены или установки ремней безопасности.

### ■ Втягивающий механизм с блокировкой в аварийной ситуации (ELR) (3-точечный ремень безопасности)

Втягивающий механизм заблокирует ремень при внезапной остановке или ударе. Ремень также может заблокироваться, если резко наклониться вперед. При медленных плавных

перемещениях ремень вытягивается, обеспечивая полную свободу движения.

### Пристегивание и отстегивание ремня безопасности

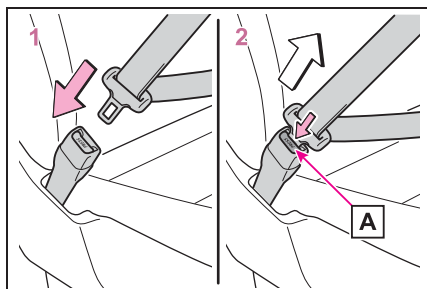

- 1 Для пристегивания ремня безопасности вставьте ушко ремня в замок до защелкивания.
- 2 Для отстегивания ремня безопасности нажмите кнопку разблокировки **A**.

### ■ При погрузке позиций багажа (фургон\* [автомобили с задними сиденьями])

Пристегните ремень безопасности крайнего заднего сиденья через крепление. (→стр. 54)

\*: Если Вы не знаете, какой модели Ваш автомобиль, см. раздел “Определение модели Вашего автомобиля”. (→стр. 12)

### ■ Если не используется двухточечный ремень безопасности (переднее центральное сиденье [при наличии])

Сложите ремень безопасности в держатель, как показано на рисунке.

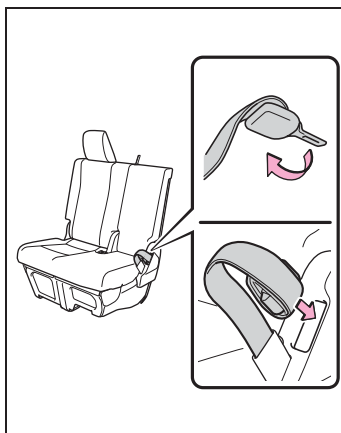

### Пристегивание ремня безопасности крайнего заднего сиденья (фургон\* [автомобили с задними сиденьями])

- 1 Чтобы высвободить ушко **A**, вставьте в отверстие замка ушко **B** или ключ (→стр. 184).

При уборании и складывании ремня безопасности медленно втягивайте его.

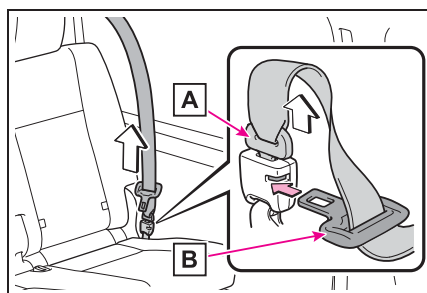

- 2 Пристегните ремень безопасности через крепление **A**.

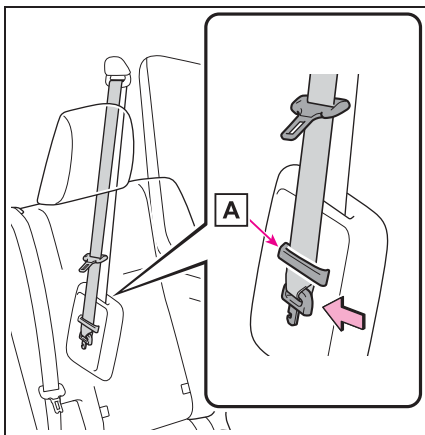

\*: Если Вы не знаете, какой модели Ваш автомобиль, см. раздел “Определение модели Вашего автомобиля”. (→стр. 12)

### Отстегивание и пристегивание ремня безопасности крайнего заднего сиденья (фургон\* [автомобили с задними сиденьями])

- 1 Высвободите ремень безопасности.

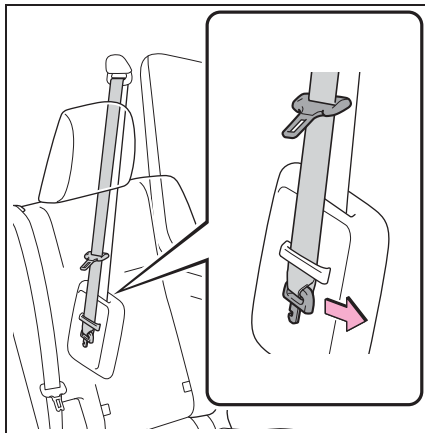

- 2 Для пристегивания ремня безопасности, сначала ушко **A**, а затем ушко **B**, вставьте ушко ремня в замок до защелкивания.

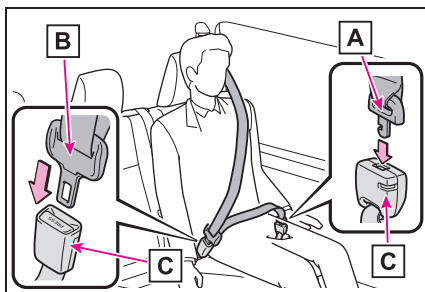

**A** Ушко A

**B** Ушко B

**C** Замок

- \*: Если Вы не знаете, какой модели Ваш автомобиль, см. раздел “Определение модели Вашего автомобиля”. (→стр. 12)

### **⚠ ПРЕДУПРЕЖДЕНИЕ**

#### **■ При использовании ремня безопасности крайнего заднего сиденья (фургон [автомобили с задними сиденьями])**

При использовании ремня крайнего заднего сиденья оба его замка должны быть застегнуты. Если застегнут только один замок, при резком торможении или столкновении можно получить серьезные травмы, вплоть до смертельного исхода. (→стр. 55)



### **Регулировка длины ремня (ремень безопасности 2-точечного типа)**

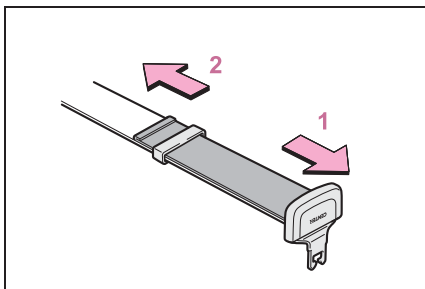

- 1 Удлините
- 2 Укоротите

### **Регулировка высоты плечевого анкера ремня безопасности (крайние передние сиденья [кроме центрального сиденья\*])**

- \*: При наличии

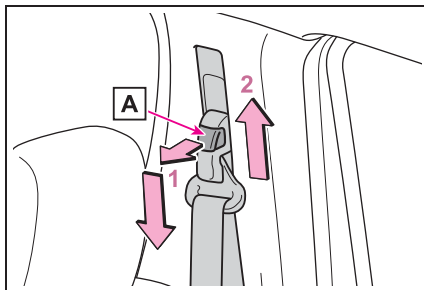

- 1 Потянув за ручку разблокировки, нажмите на плечевой анкер ремня безопасности **A**.
- 2 Потяните плечевой анкер ремня безопасности вверх.

Перемещайте узел настройки высоты вверх или вниз до защелкивания.

### **⚠ ПРЕДУПРЕЖДЕНИЕ**

#### **■ Регулируемый плечевой анкер**

Всегда следите за тем, чтобы плечевой ремень проходил через центр плеча. Ремень должен проходить подалее от шеи, но так, чтобы он не падал с плеча. Невыполнение этого требования может снизить степень защиты при аварии и стать причиной смерти или тяжелых травм в случае аварии, резкой остановки или неожиданного изменения направления движения. (→стр. 56)

**Преднатяжители ремней безопасности (сиденье водителя и сиденье переднего пассажира [за исключением центрального сиденья\*<sup>1</sup>] с подушкой безопасности SRS и сидений второго ряда [только микроавтобус\*<sup>2</sup>])**

\*<sup>1</sup>: При наличии

- ▶ Автомобили без боковых подушек безопасности и шторок безопасности SRS (фургон\*<sup>2</sup> и маршрутный микроавтобус\*<sup>2</sup>)

Преднатяжители помогают удерживать пассажира, втягивая ремни безопасности при определенных типах сильного фронтального столкновения автомобиля.

Преднатяжители могут не сработать в случае легкого фронтального удара, бокового удара, удара сзади или переворота автомобиля.

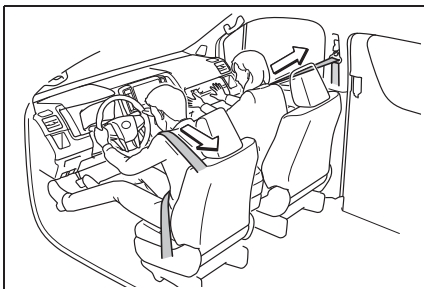

- ▶ Автомобили с боковыми подушками безопасности и шторками безопасности SRS (фургон\*<sup>2</sup>)

Преднатяжители помогают удерживать пассажиров, втягивая ремень при определенных типах сильного

фронтального или бокового столкновения.

Узлы преднатяжения могут не сработать в случае легкого фронтального удара, легкого бокового удара, удара сзади или переворота автомобиля.

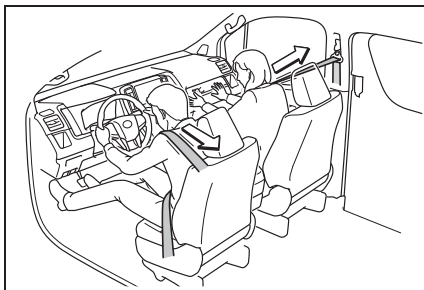

- ▶ Автомобили без боковых подушек безопасности и шторок безопасности SRS (микроавтобус\*<sup>2</sup>)

Преднатяжители помогают удерживать пассажира, втягивая ремни безопасности при определенных типах сильного фронтального столкновения автомобиля.

Преднатяжители могут не сработать в случае легкого фронтального удара, бокового удара, удара сзади или переворота автомобиля.

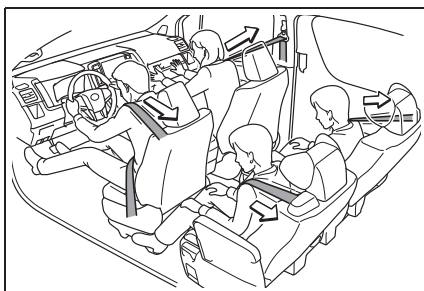

- ▶ Автомобили с боковыми подушками безопасности и шторками безопасности SRS (микроавтобус<sup>\*2</sup>)

Преднатяжители помогают удерживать пассажиров, втягивая ремень при определенных типах сильного фронтального или бокового столкновения.

Узлы преднатяжения могут не сработать в случае легкого фронтального удара, легкого бокового удара, удара сзади или переворота автомобиля.

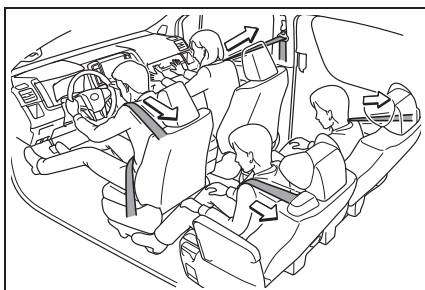

<sup>\*2</sup>: Если Вы не знаете, какой модели Ваш автомобиль, см. раздел "Определение модели Вашего автомобиля". (→стр. 12)

#### ■ Замена ремня после срабатывания узла преднатяжения

Если автомобиль подвергается нескольким столкновениям, узел преднатяжения срабатывает при первом столкновении, но не срабатывает при втором и последующих столкновениях.



#### ПРЕДУПРЕЖДЕНИЕ

##### ■ Узлы преднатяжения ремней безопасности

Если узел преднатяжения был активирован, загорается контрольная лампа SRS. В этом случае ремень безопасности не может использоваться повторно и должен быть заменен дилером Toyota.

Невыполнение этих требований может стать причиной серьезной травмы вплоть до смертельного исхода.



## Подушки безопасности SRS\*1

\*1: При наличии

**Подушки безопасности SRS срабатывают при определенных типах ударов автомобиля, которые могут привести к серьезным травмам пассажиров. Эти подушки совместно с ремнями безопасности служат для снижения риска гибели или серьезной травмы.**

### Система подушек безопасности SRS

#### ■ Расположение подушек безопасности SRS

- Фургон\*2 и маршрутный микроавтобус\*2 (автомобили без центрального переднего сиденья)

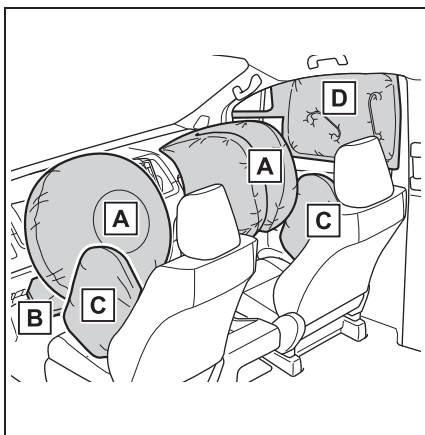

- ▶ Передние подушки безопасности SRS

- A** Подушки безопасности SRS водителя/переднего пассажира (при наличии)

Могут помочь защитить голову и грудь водителя и переднего пассажира от удара о компоненты салона.

- B** Подушка безопасности SRS на уровне коленей (при наличии)

Может помочь защитить водителя

- ▶ Боковые подушки и шторки безопасности SRS

- C** Боковые подушки безопасности SRS (при наличии)

Могут помочь защитить туловище людей, находящихся на передних сиденьях.

- D** Шторки безопасности SRS (при наличии)

Могут помочь защитить, в основном, головы людей, занимающих передние сиденья.

- Фургон\*2 и маршрутный микроавтобус\*2 (автомобили с центральным передним сиденьем)

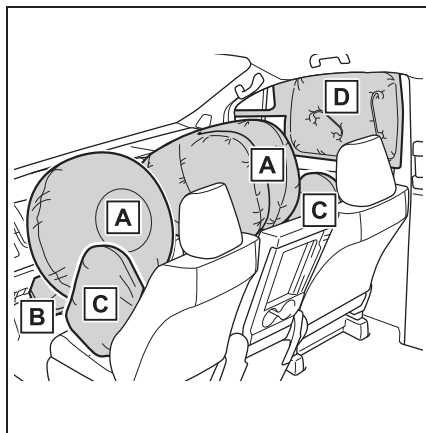

- ▶ Передние подушки безопасности SRS

**A** Подушки безопасности SRS водителя/переднего пассажира (при наличии)

Могут помочь защитить голову и грудь водителя и передних пассажиров от удара о детали салона.

**B** Подушка безопасности SRS на уровне коленей (при наличии)

Может помочь защитить водителя

- ▶ Боковые подушки и шторки безопасности SRS

**C** Боковые подушки безопасности SRS (при наличии)

Могут помочь защитить туловище людей, находящихся на передних сиденьях. (кроме центрального сиденья)

**D** Шторки безопасности SRS (при наличии)

Могут помочь защитить, в основном, головы людей, занимающих передние сиденья (кроме центрального сиденья)

- Микроавтобус\*<sup>2</sup> (автомобили без центрального переднего сиденья)

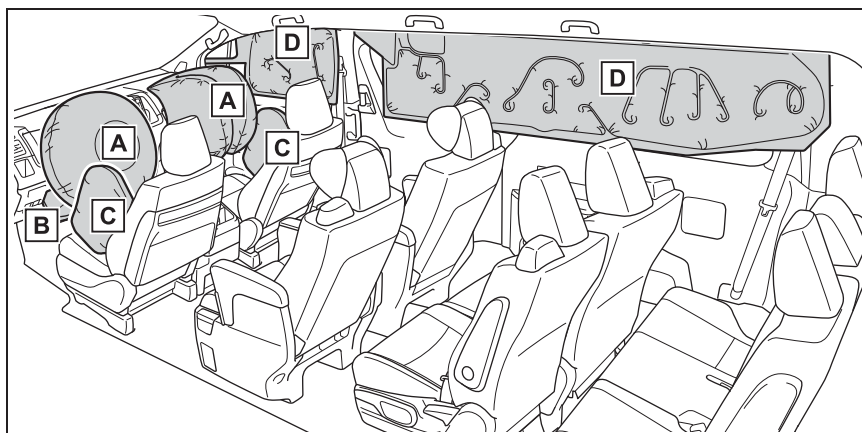

- ▶ Передние подушки безопасности SRS

**A** Подушки безопасности SRS водителя/переднего пассажира

Могут помочь защитить голову и грудь водителя и переднего пассажира от удара о компоненты салона.

**B** Подушка безопасности SRS для коленей

Может помочь защитить водителя

- ▶ Боковые подушки и шторки безопасности SRS

**C** Боковые подушки безопасности SRS (при наличии)

Могут помочь защитить туловище людей, находящихся на передних сиденьях.

**D** Шторки безопасности SRS (при наличии)

Могут помочь защитить, в основном, головы людей, занимающих крайние сиденья.

- Микроавтобус\*<sup>2</sup> (автомобили с центральным передним сиденьем)

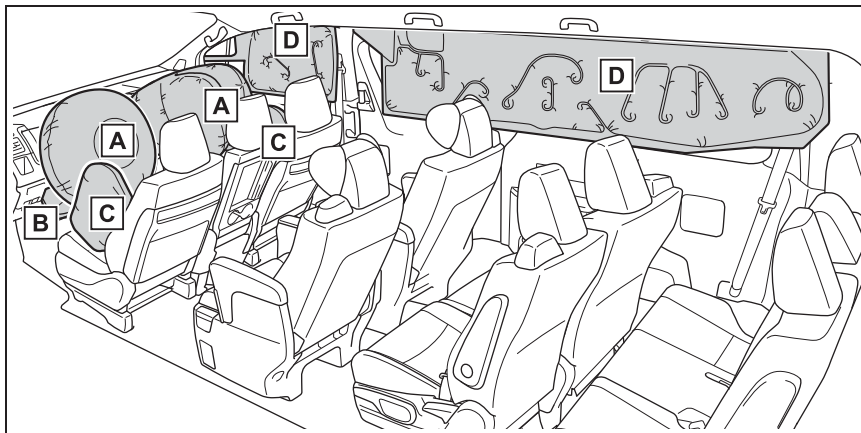

- ▶ Передние подушки безопасности SRS

**A** Подушки безопасности SRS водителя/переднего пассажира

Могут помочь защитить голову и грудь водителя и передних пассажиров от удара о детали салона.

**B** Подушка безопасности SRS для коленей

Может помочь защитить водителя

- ▶ Боковые подушки и шторки безопасности SRS

**C** Боковые подушки безопасности SRS (при наличии)

Могут помочь защитить туловище людей, находящихся на передних сиденьях. (кроме центрального сиденья)

**D** Шторки безопасности SRS (при наличии)

Могут помочь защитить, в основном, головы людей, занимающих крайние сиденья (кроме центрального сиденья)

## ■ Компоненты системы подушек безопасности SRS

- ▶ Фургон\*<sup>2</sup> и маршрутный микроавтобус\*<sup>2</sup>

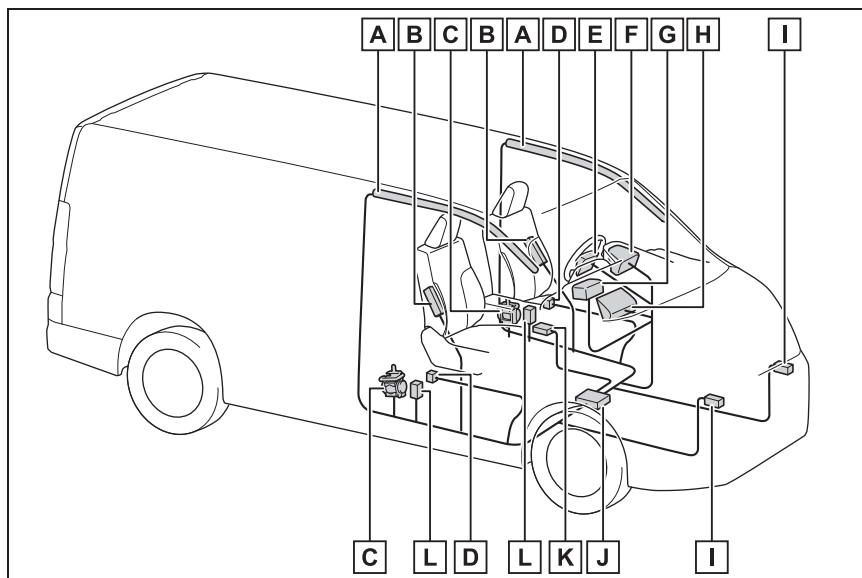

- A** Шторки безопасности (при наличии)
- B** Боковые подушки безопасности (при наличии)
- C** Преднатяжители ремней безопасности и ограничители силы (передние сиденья)
- D** Датчики бокового удара (передняя дверь) (при наличии)
- E** Подушка безопасности водителя
- F** Контрольная лампа SRS
- G** Подушка безопасности переднего пассажира (при наличии)
- H** Подушка безопасности на уровне коленей водителя (при наличии)
- I** Датчики фронтального удара
- J** Узел датчиков подушек безопасности
- K** Датчик положения водительского сиденья (при наличии)
- L** Датчики бокового удара (передняя дверь) (при наличии)

## ► Микроавтобус\*2

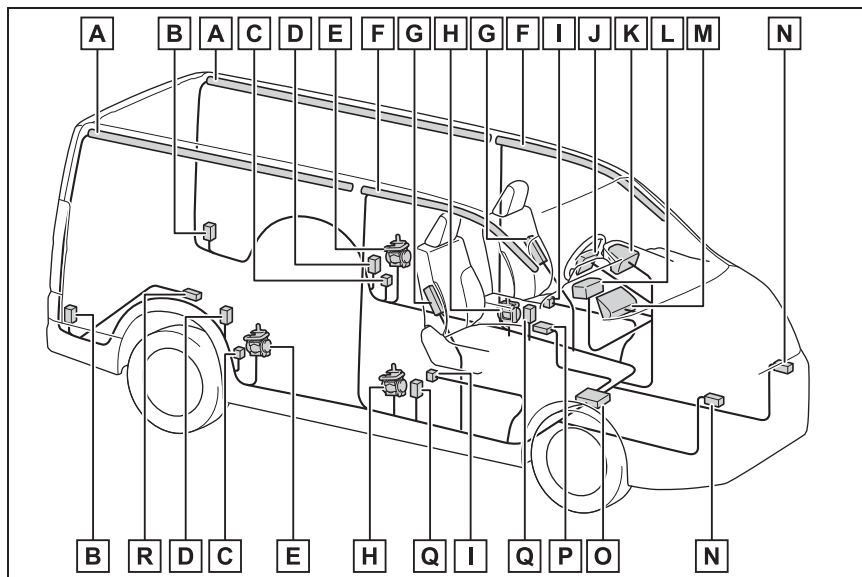

- A** Шторки безопасности (задние) (при наличии)
- B** Датчики бокового удара (задние угловые) (при наличии)
- C** Датчики бокового удара (задние) (при наличии)
- D** Датчики бокового удара (задняя дверь) (при наличии)
- E** Преднатяжители ремней безопасности и ограничители силы (сиденья второго ряда)
- F** Шторки безопасности (передние) (при наличии)
- G** Боковые подушки безопасности (при наличии)
- H** Преднатяжители ремней безопасности и ограничители силы (передние сиденья)
- I** Датчики бокового удара (передняя дверь) (при наличии)
- J** Подушка безопасности водителя
- K** Контрольная лампа SRS
- L** Подушка безопасности переднего пассажира

- M** Подушка безопасности на уровне коленей для водителя
- N** Датчики фронтального удара
- O** Узел датчиков подушек безопасности
- P** Датчик положения водительского сиденья (при наличии)
- Q** Датчики бокового удара (передняя дверь) (при наличии)
- R** Датчик бокового удара (задняя дверь) (при наличии)

Выше показаны основные компоненты системы подушек безопасности SRS. Система подушек безопасности SRS управляется узлом датчиков подушек безопасности. При срабатывании подушек безопасности химическая реакция, проходящая в надувающих устройствах, стремительно наполняет подушки безопасности нетоксичным газом для сдерживания смещения вперед людей, находящихся в автомобиле.

\*2: Если Вы не знаете, какой модели Ваш автомобиль, см. раздел “Определение модели Вашего автомобиля”. (→стр. 12)

#### **■ При срабатывании (надувании) подушек SRS**

- В результате контакта с подушкой безопасности SRS вследствие высокой скорости ее срабатывания (надувания горячими газами) возможны небольшие ушибы, ожоги или ссадины.
- При срабатывании слышен громкий хлопок и вылетает белый порошок.
- Части модуля подушек безопасности (штука рулевого колеса, крышка подушки безопасности и надувающее устройство), а также передние сиденья, части передней и задней стоек кузова (при наличии) и боковые обвязочные брусья крыши (при наличии) могут оставаться сильно нагретыми в течение нескольких минут. Сама подушка безопасности также может быть горячей.
- Может растрескаться ветровое стекло.
- Все двери будут разблокированы. (→стр. 214) (при наличии)
- Управление тормозами и стоп-сигналами будет выполняться автоматически. (→стр. 410) (при наличии)
- Автоматически включается освещение салона. (→стр. 524)
- Автоматически включается аварийная сигнализация. (→стр. 646)
- Подача топлива в двигатель будет остановлена. (→стр. 656)
- Автомобили с системой “ЭРА-ГЛОНАСС/ЭВАК”\*: В любой из следующих ситуаций система должна отправить аварийный сигнал\* в «Диспетчерский центр ЭРА-ГЛОНАСС/ЭВАК» и передать данные о местоположении автомобиля (без необходимости нажатия кнопки “SOS”), после чего диспетчер попытается поговорить с водителем или пассажирами, чтобы определить уровень серьезности аварии и объем требуемой помощи. Если водитель и пассажиры не выходят на связь, диспетчер автоматически классифицирует этот вызов как экстренный и помогает в организации отправки необходимых экстренных служб. (→стр. 145)
- Сработала подушка безопасности SRS.
- Сработал узел преднатяжения ремня безопасности.
- Автомобиль получил сильный боковой

- удар.
- Автомобиль получил сильный удар сзади.
- Автомобиль перевернулся.
- \* В некоторых случаях вызов осуществить невозможно. (→стр. 148)

#### ■ Условия срабатывания подушки безопасности SRS (передние подушки безопасности SRS)

- Передние подушки безопасности SRS срабатывают в случае удара, превышающего по силе установленный пороговый уровень (уровень силы, соответствующий лобовому столкновению на скорости приблизительно 20–30 км/ч с неподвижной стеной, которая не подвергается смещению или деформации). Однако в перечисленных ниже ситуациях эта пороговая скорость может быть значительно выше:
  - Если автомобиль сталкивается с объектом (например, припаркованным автомобилем или дорожным знаком), который при ударе может перемещаться или деформироваться
  - Если автомобиль подминается во время столкновения (например, когда капот автомобиля “подныривает” под платформу грузовика и т.п.)
- В зависимости от типа столкновения возможна активация только узлов преднатяжения ремней безопасности и подушек безопасности SRS (при наличии) на уровне коленей.

#### ■ Условия срабатывания подушки безопасности SRS (боковые подушки безопасности и боковые шторки безопасности SRS)

- Боковые подушки и шторки безопасности SRS срабатывают в случае удара, превышающего по силе установленный пороговый уровень (уровень силы, соответствующий силе удара при столкновении автомобиля массой 1500 кг с кузовом автомобиля с направления, перпендикулярного ориентации автомобиля, при скорости 20–30 км/ч).

- Обе боковые шторки безопасности SRS могут также сработать в случае сильного бокового столкновения.
- Обе боковые шторки безопасности SRS могут также сработать в случае сильного фронтального столкновения.

#### ■ Обстоятельства, при которых подушки безопасности SRS могут срабатывать (надуваться) не вследствие столкновения

Передние подушки безопасности SRS и шторки безопасности SRS могут раскрыться, если нижняя часть автомобиля подвергается сильному удару. Некоторые примеры показаны на рисунке.

- Удар о бордюр, кромку тротуара или о твердую поверхность
- Падение в глубокую яму или перескакивание через нее
- Жесткое приземление или падение автомобиля

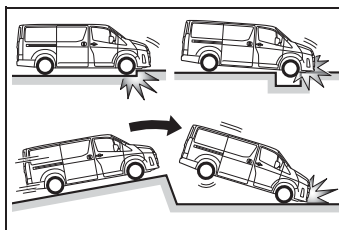

#### ■ Типы столкновений, при которых подушки безопасности SRS (передние подушки безопасности SRS) могут не сработать

Передние подушки безопасности SRS обычно не срабатывают в случае удара сбоку или сзади, при переворачивании автомобиля, а также в случае фронтального столкновения на малой скорости. Тем не менее всегда, когда столкновение любого типа вызывает достаточное замедление движения автомобиля в поступательном направлении, может произойти раскрытие передних подушек безопасности SRS.

- Боковое столкновение
- Удар сзади
- Переворачивание автомобиля

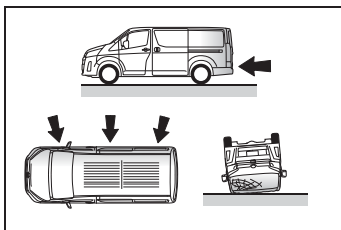

**■ Типы столкновений, при которых могут не срабатывать подушки безопасности SRS (боковые подушки и шторки безопасности SRS)**

Боковые подушки безопасности и шторки безопасности SRS могут не сработать, если автомобиль подвергся боковому удару под определенным углом или боковому удару в кузов автомобиля, но вне зоны пассажирского салона.

- Боковой удар в корпус автомобиля вне зоны пассажирского салона
- Боковое столкновение под углом

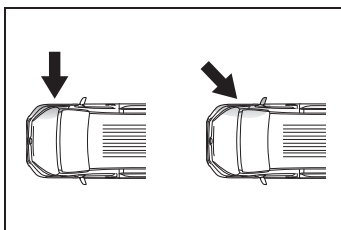

Боковые подушки безопасности SRS обычно не срабатывают в случае удара спереди или сзади, при переворачивании автомобиля, а также в случае бокового столкновения на малой скорости.

- Удар спереди
- Удар сзади
- Переворачивание автомобиля

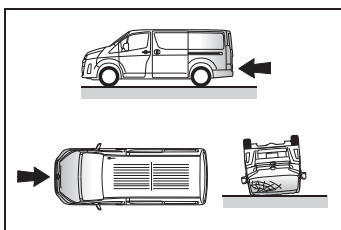

Срабатывание боковых шторок

безопасности SRS в случае удара сзади, при переворачивании автомобиля через переднюю или заднюю часть, а также в случае бокового или фронтального столкновения на малой скорости в принципе не предусмотрено.

- Удар сзади
- Переворачивание автомобиля

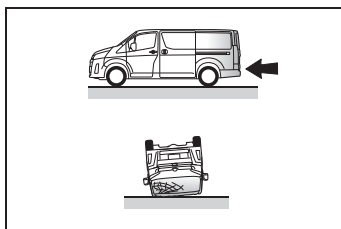

**■ Когда нужно обращаться к дилеру Toyota**

В указанных ниже случаях необходимо проверить и/или отремонтировать автомобиль. Как можно скорее обратитесь к своему дилеру Toyota.

- Сработали какие-либо из подушек безопасности SRS.
- Передняя часть автомобиля повреждена или деформирована или пострадала в дорожно-транспортном происшествии, недостаточно серьезном для срабатывания передних подушек безопасности SRS.

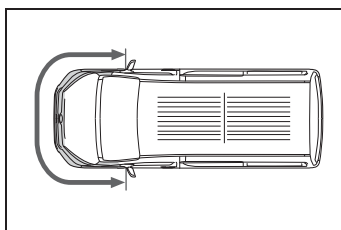

- Автомобили с боковыми подушками безопасности и шторками безопасности SRS: Частичное повреждение, деформация двери или окружающей ее области или отверстие в ней, или автомобиль пострадал в дорожно-транспортном происшествии, недостаточно серьезном для срабатывания боковых подушек и шторок безопасности SRS.



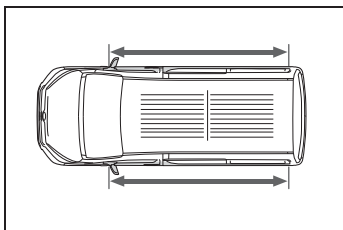

- Автомобили без подушек безопасности SRS для коленей водителя:  
Центральная накладка рулевого колеса или приборная доска рядом с подушкой безопасности переднего пассажира поцарапана, треснула или повреждена каким-либо другим образом.  
Автомобили с подушками безопасности SRS для коленей водителя: Отделение для подушки безопасности в рулевом колесе, приборная доска рядом с подушкой безопасности переднего пассажира или нижняя часть панели приборов поцарапаны, треснуты или повреждены каким-либо другим образом.

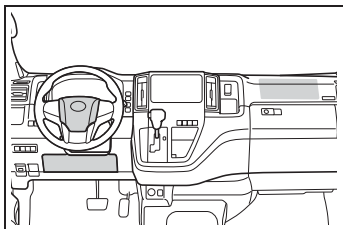

- Автомобили с боковыми подушками безопасности SRS: Поверхности сидений с боковыми подушками безопасности SRS поцарапаны, треснуты или повреждены каким-либо другим образом.

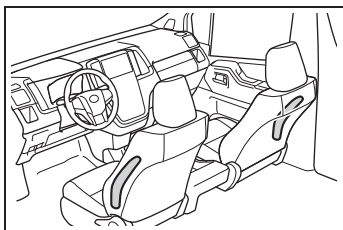

- Автомобили с боковыми шторками безопасности SRS (фургон<sup>\*</sup>): Части

передних стоек, задние стойки или отделка бокового обвязочного бруса крыши кузова (подкладка), внутри которых находятся шторки безопасности SRS, поцарапаны, треснуты или повреждены каким-либо иным способом.

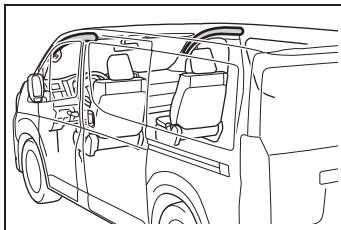

- Автомобили с боковыми шторками безопасности SRS (микроавтобус<sup>\*</sup>): Части передних стоек, задние стойки или отделка бокового обвязочного бруса крыши кузова (подкладка), внутри которых находятся шторки безопасности SRS, поцарапаны, треснуты или повреждены каким-либо иным способом.

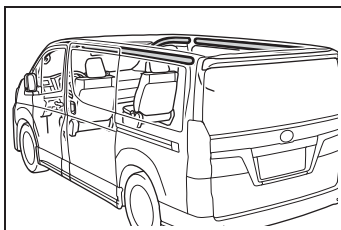

- \*: Если Вы не знаете, какой модели Ваш автомобиль, см. раздел "Определение модели Вашего автомобиля". (→стр. 12)



## ПРЕДУПРЕЖДЕНИЕ

### ■ Меры предосторожности при обращении с подушками безопасности SRS

Соблюдайте перечисленные ниже меры предосторожности при обращении с подушками SRS.

Невыполнение этих требований может стать причиной серьезной травмы вплоть до смертельного исхода.

- Водитель и все пассажиры в автомобиле должны быть правильно пристегнуты ремнями безопасности. Подушки безопасности SRS являются вспомогательными устройствами, их следует использовать вместе с ремнями безопасности.

- Подушка безопасности SRS водителя разворачивается со значительной силой, что может привести к серьезной травме вплоть до смертельного исхода, в особенности, если водитель находится очень близко к подушке.

Поскольку опасная зона при надувании подушки безопасности водителя составляет первые 50–75 мм, Вы будете в безопасности, если расположитесь в 250 мм от нее. Это расстояние измеряется от центра рулевого колеса до Вашей груди. Если Вы сидите менее чем в 250 мм от рулевого колеса, то перед началом движения Вы можете изменить положение тела несколькими способами:

- Сдвиньте сиденье как можно дальше назад, но так, чтобы Вам было удобно пользоваться педалями.

- Слегка наклоните спинку сиденья. Хотя конструкции автомобилей отличаются друг от друга, многие водители могут установить расстояние в 250 мм даже тогда, когда сиденье водителя полностью сдвинуто вперед, просто немного отклонив спинку сиденья. Если наклон спинки сиденья ухудшает обзор, подложите устойчивую, нескользкую подушку, или поднимите сиденье, если в Вашем автомобиле предусмотрена такая функция.
- Если положение рулевого колеса в Вашем автомобиле можно регулировать, наклоните его вниз. Это позволит направить подушку безопасности на Вашу грудь, а не на голову или шею.

Сиденье следует регулировать в соответствии с приведенными выше рекомендациями, сохраняя контроль над педалями, рулевым колесом и обеспечивая хороший обзор органов управления на панели приборов.

- Подушка безопасности SRS переднего пассажира также разворачивается со значительной силой и может стать причиной серьезной травмы, вплоть до смертельного исхода, особенно если пассажир находится очень близко от нее. Сиденье переднего пассажира должно располагаться как можно дальше от подушки безопасности, в то время как спинку сиденья следует отрегулировать так, чтобы пассажир сидел прямо.

**ПРЕДУПРЕЖДЕНИЕ**

- Фургон\* (автомобили с задними сиденьями) и микроавтобус\*: Неправильно посаженные и/или пристегнутые младенцы и дети могут погибнуть или получить серьезные травмы от раскрывающихся подушек безопасности. Если младенец или ребенок еще слишком мал для того, чтобы использовать ремень безопасности, он должен быть правильно закреплен с помощью системы безопасности для детей. Toyota настоятельно рекомендует, чтобы все младенцы и дети находились в автомобиле на заднем сиденье и были надежно зафиксированы на своих местах. Задние сиденья являются более безопасными для детей, чем переднее сиденье. (→стр. 75, 103)
- Маршрутный микроавтобус\*: Неправильно посаженные и/или пристегнутые младенцы и дети могут погибнуть или получить серьезные травмы от раскрывающихся подушек безопасности. Toyota настоятельно рекомендует, чтобы все младенцы и дети находились в автомобиле на заднем сиденье и были надежно зафиксированы на своих местах. Задние сиденья являются более безопасными для детей, чем переднее сиденье.

\*: Если Вы не знаете, какой модели Ваш автомобиль, см. раздел "Определение модели Вашего автомобиля". (→стр. 12)

- Не сидите на краю сиденья и не прислоняйтесь к приборной доске.

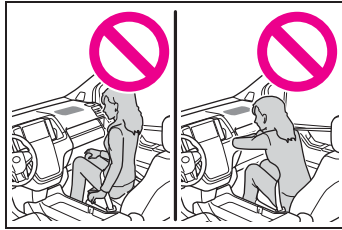

- Не позволяйте ребенку стоять перед подушкой безопасности SRS переднего пассажира или сидеть на коленях переднего пассажира.

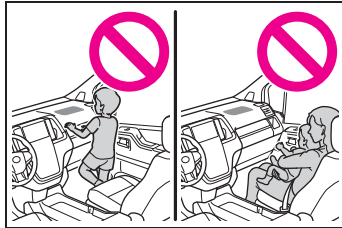

- Не позволяйте пассажирам переднего сиденья держать на коленях какие-либо предметы.
- Автомобили с боковыми подушками безопасности и шторками безопасности SRS: Не прислоняйтесь к двери, боковому обвязочному брусу крыши кузова, а также к передней, боковой или задней стойке.





### ПРЕДУПРЕЖДЕНИЕ

- Автомобили с боковыми подушками безопасности и шторками безопасности SRS: Не разрешайте никому стоять на коленях на пассажирском сидении лицом к двери или высовывать голову или руки из автомобиля.



- Ничего не прикрепляйте и не прислоняйте к приборной доске, к центральной части рулевого колеса или к нижней части панели приборов. Эти предметы могут разлетаться при срабатывании подушек безопасности SRS водителя, переднего пассажира и подушек безопасности для коленей (при наличии).

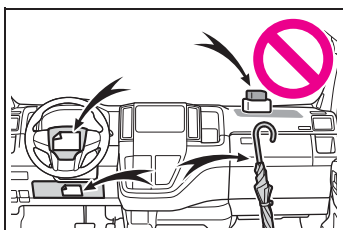

- Автомобили с боковыми подушками безопасности и шторками безопасности SRS (фургон\*): Не прикрепляйте никакие предметы к двери, ветровому стеклу, стеклам дверей, передней или задней стойкам, боковому обвязочному брусу крыши кузова или к дополнительной ручке.

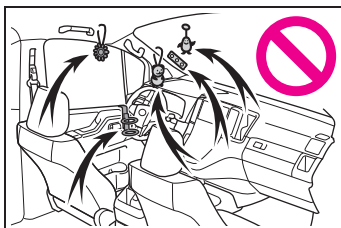

- Автомобили с боковыми шторками безопасности SRS (микроавтобус\*): Не прикрепляйте никакие предметы к двери, ветровому стеклу, стеклам дверей, передней или задней стойкам, боковому обвязочному брусу крыши кузова или к дополнительной ручке.

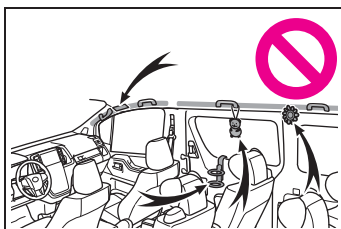

\*: Если Вы не знаете, какой модели Ваш автомобиль, см. раздел "Определение модели Вашего автомобиля". (→стр. 12)



### ПРЕДУПРЕЖДЕНИЕ

- Автомобили без интеллектуальной системы входа и запуска: не прикрепляйте к ключу какие-либо тяжелые, острые или твердые предметы, например другие ключи и аксессуары. Эти предметы могут воспрепятствовать надуванию подушки безопасности SRS на уровне коленей (при наличии) или быть выброшены в зону сиденья водителя силой срабатывающей подушки, что может представлять опасность для людей.

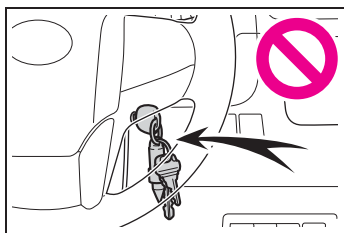

- Автомобили с боковыми подушками безопасности и шторками безопасности SRS (микроавтобус\*): Не вешайте на крючки вешалки плечики для одежды или другие твердые предметы. При срабатывании боковых шторок безопасности SRS все эти предметы разлетаются по салону и могут привести к гибели или серьезным травмам.

\*: Если Вы не знаете, какой модели Ваш автомобиль, см. раздел "Определение модели Вашего автомобиля". (→стр. 12)

- Автомобили с подушками безопасности SRS для коленей водителя: Если в месте срабатывания подушки безопасности SRS на уровне коленей установлена виниловая крышка, не забудьте снять ее.

- Автомобили с боковыми подушками безопасности и шторками безопасности SRS: Не используйте аксессуары для сидений, экранирующие области срабатывания подушек безопасности SRS, поскольку они могут помешать надуванию подушек. Такие аксессуары могут помешать правильному срабатыванию боковых подушек безопасности, привести к блокировке системы или же вызвать случайное надувание боковых подушек безопасности, что может привести к серьезным травмам или смертельному исходу.

- Не стучите и не надавливайте на места, где находятся компоненты подушек безопасности SRS, и на передние двери. Это может стать причиной неправильной работы подушек безопасности SRS.
- Не касайтесь никаких компонентов системы сразу после срабатывания (надувания) подушек безопасности SRS, поскольку они могут быть горячими.
- Если Вам трудно дышать после срабатывания подушки безопасности SRS, откройте дверь или боковое окно, чтобы обеспечить приток свежего воздуха, или выйдите из автомобиля, если это не опасно. При первой возможности смойте с себя остатки материалов от срабатывания подушек для предотвращения раздражения кожи.
- Автомобили без боковых шторок безопасности SRS: Автомобили без боковых шторок безопасности SRS: если повреждены или треснули отделения, где хранятся подушки безопасности SRS, например центральная часть рулевого колеса, обратитесь к дилеру Toyota для их замены.

**ПРЕДУПРЕЖДЕНИЕ**

● Автомобили с боковыми шторками безопасности SRS: если повреждены или треснуты отделения, где хранятся подушки безопасности SRS, например центральная часть рулевого колеса, или отделка передней и задней стоек, обратитесь к дилеру Toyota для их замены.

■ **Модификация и утилизация компонентов системы подушек безопасности SRS**

Не утилизируйте свой автомобиль и не вносите указанные ниже модификации без предварительной консультации с дилером Toyota. Подушки безопасности SRS могут случайно сработать (надуться) и стать причиной серьезной травмы вплоть до смертельного исхода.

- Установка, снятие, разборка и ремонт подушек безопасности SRS
- Ремонт, модификация, снятие или замена рулевого колеса, панели приборов, приборной доски, сидений или обивки сидений, передней, боковой и задней стоек или боковых обвязочных брусьев крыши, панелей передних дверей, декоративных панелей передних дверей или динамиков, расположенных в передних дверях
- Модификации панели передней двери (например, отверстия в ней)
- Ремонт или модификация переднего крыла, переднего бампера или боковой части салона
- Установка защиты на переднюю решетку (защитные дуги или "кенгурятники" и т.п.), снегоочистителей, лебедок
- Модификация системы подвески автомобиля
- Установка электронных приборов, например устройств двухсторонней радиосвязи (РЧ-передатчика) или CD-плееров

**Меры предосторожности в отношении выхлопных газов**

**Выхлопные газы содержат опасные вещества, которые могут причинить вред здоровью человека при их вдыхании.**

**ПРЕДУПРЕЖДЕНИЕ**

Выхлопные газы содержат опасный угарный газ (CO), не имеющий цвета и запаха. Соблюдайте следующие меры предосторожности.

Несоблюдение этого требования может привести к попаданию выхлопных газов в салон автомобиля и, как следствие, к аварии, вызванной головокружением, или к летальному исходу либо причинению серьезного вреда здоровью.

■ **Важные замечания относительно движения**

- Дверь багажного отделения должна быть закрытой.
- Если в салоне автомобиля ощущается запах выхлопных газов даже при закрытой двери багажного отделения, откройте боковые окна и как можно скорее проверьте автомобиль у дилера Toyota.
- **На стоянке**
- Если автомобиль находится в плохо вентилируемом месте или в закрытом помещении (например, в гараже), остановите двигатель.
- Не оставляйте автомобиль на длительное время с включенным двигателем. Если избежать такую ситуацию невозможно, припаркуйте автомобиль на открытом пространстве и убедитесь, что выхлопные газы не попадают в салон автомобиля.

**ПРЕДУПРЕЖДЕНИЕ**

- Не оставляйте автомобиль с работающим двигателем около сугробов или во время снегопада. Если вокруг автомобиля с работающим двигателем вырастает сугроб, выхлопные газы могут накапливаться и проникать в салон автомобиля.

**■ Выхлопная труба**

Выхлопную систему необходимо периодически проверять. При наличии отверстий или трещин, вызванных коррозией поврежденного соединения или повышенного шума выхлопа обязательно проверьте и отремонтируйте автомобиль у дилера Toyota.

## Ребенок в автомобиле

**Если в автомобиле находится ребенок, соблюдайте следующие меры безопасности.**

**Фургон\*** (за исключением

Тайваня) и микроавтобус\*:

**Применяйте подходящую для ребенка систему безопасности для детей до тех пор, пока он не вырастет настолько, чтобы для него подходили ремни безопасности автомобиля.**

\*: Если Вы не знаете, какой модели Ваш автомобиль, см. раздел “Определение модели Вашего автомобиля”. (→стр. 12)

- Автомобили с задними сиденьями: Рекомендуется размещать детей на задних сиденьях во избежание случайных контактов с рычагом управления трансмиссией, рычагом включения стеклоочистителей и т.п.
- Используйте защитную функцию блокировки сдвижной двери (при наличии) или переключатель блокировки окон, чтобы дети во время движения не могли случайно открыть двери или включить электрические стеклоподъемники. (→стр. 224, 285)

- Не разрешайте маленьким детям управлять оборудованием, которое может защемить какие-либо части тела, например электрическими стеклоподъемниками окон, капотом, сдвижными дверьми, дверью багажного отделения, сиденьями и т. п.



### ПРЕДУПРЕЖДЕНИЕ

#### ■ Если в автомобиле находятся дети

Ни в коем случае не оставляйте детей в автомобиле без присмотра, не давайте детям ключи и не позволяйте детям пользоваться ключами.

Дети могут запустить двигатель автомобиля или переключить рычаг управления трансмиссией в нейтральное положение. Имеется также опасность того, что дети могут получить травму, играя со стеклоподъемниками или другими узлами автомобиля. Кроме того, сильный нагрев салона автомобиля или, наоборот, слишком низкая температура в салоне могут быть смертельно опасными для детей.



## Системы безопасности для детей (фургон\*) (кроме Тайваня)

**Перед установкой в автомобиле системы безопасности для детей следует соблюдать меры предосторожности. В данном руководстве описаны различные виды систем безопасности для детей, а также способы их установки.**

- Если младенец или ребенок еще слишком мал для того, чтобы использовать ремень безопасности, он должен быть правильно закреплен с помощью системы безопасности для детей. Из соображений безопасности всегда устанавливайте систему безопасности для детей на заднее сиденье. Используйте способ установки, описанный в руководстве по эксплуатации, поставляемом вместе с системой безопасности.
- Рекомендуется использование оригинальной системы безопасности для детей компании Toyota, поскольку ее использование в данном автомобиле обеспечит более высокую степень безопасности. Оригинальные системы безопасности для детей Toyota изготавливаются специально для автомобилей Toyota. Их можно приобрести у дилера Toyota.

\* Если Вы не знаете, какой модели Ваш автомобиль, см. раздел "Определение модели Вашего автомобиля". (→стр.

12)

## Содержание

Следует помнить: стр. 75

При использовании системы безопасности для детей: стр. 77

Совместимость систем безопасности для детей в каждом из положений установки: стр. 80, 85, 89

Способ установки системы безопасности для детей: стр. 93

- Фиксация ремнем безопасности: стр. 94
- Фиксация нижним анкером ISOFIX: стр. 96
- Использование верхнего ремня крепления: стр. 97

## Следует помнить

- Если в стране, где Вы проживаете, существуют особые правила по использованию системы безопасности для детей, обратитесь к своему дилеру Toyota для установки такой системы.
- Применяйте подходящую для ребенка систему безопасности до тех пор, пока он не вырастет настолько, чтобы для него подошли ремни безопасности автомобиля.
- Выбирайте систему безопасности для детей, соответствующую возрасту и комплекции ребенка.
- Следует обратить внимание на то, что не все системы безопасности для детей помещаются в любой автомобиль.  
Перед приобретением или использованием системы безопасности для детей проверьте ее на совместимость с

положениями сиденья. (→, стр. 80, 85, 89)



### ПРЕДУПРЕЖДЕНИЕ

#### ■ Если в автомобиле находится ребенок

Соблюдайте следующие меры предосторожности.

Несоблюдение этих мер может стать причиной тяжелой травмы или смертельного исхода.

- Для эффективной защиты при автомобильных авариях и неожиданных остановках ребенок должен быть правильно зафиксирован с помощью ремня безопасности или правильно установленной системы безопасности для детей. Подробные сведения по установке системы безопасности для детей приводятся в руководстве по ее эксплуатации. В настоящем руководстве приводятся общие сведения по установке системы.
- Toyota настоятельно рекомендует использовать на заднем сиденье подходящую систему безопасности для детей, соответствующую весу и комплекции ребенка. Согласно статистике несчастных случаев для ребенка безопаснее быть правильно пристегнутым на заднем сиденье, чем на переднем.
- Транспортировка ребенка на руках не заменяет систему безопасности для детей. При аварии ребенок может удариться о ветровое стекло или оказаться зажатым между тем, кто его держит, и внутренними частями автомобиля.

#### ■ Использование системы безопасности для детей

Если система безопасности для детей закреплена неправильно, то ребенок или другой пассажир может получить серьезную травму или даже погибнуть в случае резкого торможения, неожиданного изменения направления движения или аварии.

- Если автомобиль получит сильный удар во время аварии, система безопасности для детей может получить повреждения, незаметные на первый взгляд. В таких случаях не используйте систему безопасности для детей.
- В зависимости от системы безопасности для детей установка может оказаться сложной или невозможной. В таком случае проверьте, подходит ли система безопасности для детей для установки в данном автомобиле (→стр. 80, 85, 89). Произведите установку и эксплуатацию системы безопасности для детей, внимательно изучив приведенный в данном руководстве способ ее фиксации, а также изучив руководство по эксплуатации, поставляемое вместе с системой безопасности.
- Система безопасности для детей должна быть правильно закреплена на сиденье, даже если она не используется. Не оставляйте систему безопасности для детей незакрепленной в пассажирском салоне.
- В случае, если необходимо снять систему безопасности для детей, извлеките ее из автомобиля или надежно закрепите в багажном отделении.

## Использование системы безопасности для детей

### ■ Установка системы безопасности для детей на переднем пассажирском сиденье

Из соображений безопасности всегда устанавливайте систему безопасности для детей на заднее сиденье. Если установки системы безопасности для детей на переднем пассажирском сиденье не избежать, отрегулируйте сиденье следующим образом и установите систему безопасности для детей:

- Установите спинку сиденья в вертикальное положение.

Если при установке детского кресла, в котором ребенок сидит лицом по ходу движения, между детским креслом и спинкой сиденья есть зазор, отрегулируйте спинку сиденья для обеспечения хорошего контакта.

- Отодвиньте переднее сиденье в самое заднее положение (при наличии).
- Если высоту пассажирского сиденья можно регулировать, сиденье следует установить в самое верхнее положение.
- Если подголовник мешает установке системы безопасности для детей и может быть снят, снимите его. Либо зафиксируйте подголовник в самом верхнем положении.

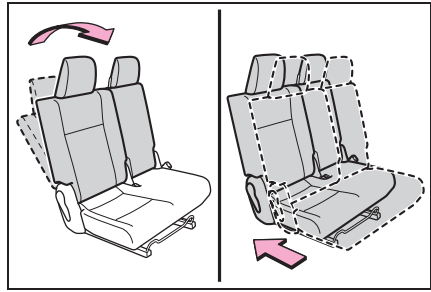

### ПРЕДУПРЕЖДЕНИЕ

#### ■ Использование системы безопасности для детей

Соблюдайте следующие меры предосторожности.

Несоблюдение этих мер может стать причиной тяжелой травмы или смертельного исхода.

- Запрещается использовать на сиденье переднего пассажира систему безопасности для детей, в которой ребенок сидит лицом против хода движения. В случае аварии сила, обеспечивающая быстрое надувание подушек безопасности, может привести к серьезной травме ребенка вплоть до смертельного исхода.

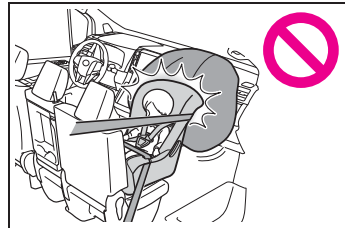

**⚠ ПРЕДУПРЕЖДЕНИЕ**

- На солнцезащитном козырьке пассажира предусмотрена(ы) табличка(и), предупреждающая(ие) о том, что на переднее пассажирское сиденье запрещено устанавливать систему безопасности для детей, в которой ребенок сидит лицом против хода движения. Табличка показана на приведенном ниже рисунке.

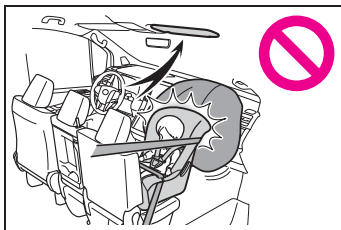
**⚠ ПРЕДУПРЕЖДЕНИЕ**



### ПРЕДУПРЕЖДЕНИЕ

- Система безопасности для детей, в которой ребенок сидит лицом по ходу движения, может устанавливаться на сиденье переднего пассажира только в том случае, если это неизбежно. При установке системы безопасности для детей на переднем пассажирском сиденье лицом по ходу движения отодвиньте это сиденье назад до упора. Невыполнение этого требования может стать причиной серьезной травмы вплоть до смертельного исхода при срабатывании (надувании) подушек безопасности.



- Автомобили с боковыми подушками безопасности и шторками безопасности SRS: Не позволяйте ребенку прислонять голову или любые другие части тела к двери, участку сиденья, передней, центральной или задней стойкам или боковым обвязочным брускам крыши, откуда раскрываются боковые подушки SRS или шторки безопасности SRS, даже если ребенок находится в системе безопасности для детей. Это опасно, так как в случае срабатывания боковых подушек или шторок безопасности SRS удар раскрывающейся подушкой может привести к гибели или серьезной травме ребенка.



- При установке сиденья школьника (вспомогательного сиденья) обязательно убедитесь, что плечевой ремень проходит через середину плеча ребенка. Ремень следует пропускать подалее от шеи ребенка, но так, чтобы он не сползал с его плеча.
- Выбирайте систему безопасности для детей, соответствующую возрасту и комплекции ребенка, и устанавливайте ее на заднее сиденье.



### ПРЕДУПРЕЖДЕНИЕ

- Если сиденье водителя мешает системе безопасности для детей и не позволяет правильно установить ее, установите систему безопасности для детей на правое заднее сиденье (автомобили с левым рулем) или на левое заднее сиденье (автомобили с правым рулем).

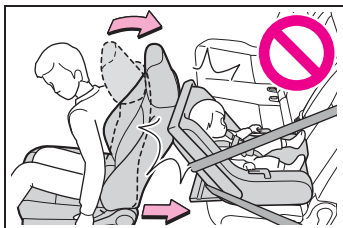

- Настройте сиденье переднего пассажира таким образом, чтобы оно не мешало системе безопасности для детей.

### Совместимость систем безопасности для детей в каждом из положений установки (для ЮАР, Египта, Марокко и Таиланда)

- Совместимость систем безопасности для детей в каждом из положений установки

Совместимость каждого положения установки с системами безопасности для детей (→стр. 81) с помощью символов показывает допустимый тип систем безопасности для детей и возможные положения установки. Проверьте выбранную систему безопасности для детей совместно с разделом [Перед подтверждением совместимости каждого из положений установки с системами безопасности для детей].

- Перед подтверждением совместимости каждого из положений установки с системами безопасности для детей

- 1 Проверка стандартов системы безопасности для детей.

Используйте систему безопасности для детей, соответствующую стандарту UN(ECE) R44\*<sup>1</sup> или UN(ECE) R129\*<sup>1, 2</sup>.

На соответствующих системах безопасности для детей проставлена следующая метка.

Проверьте метку соответствия на системе безопасности для детей.

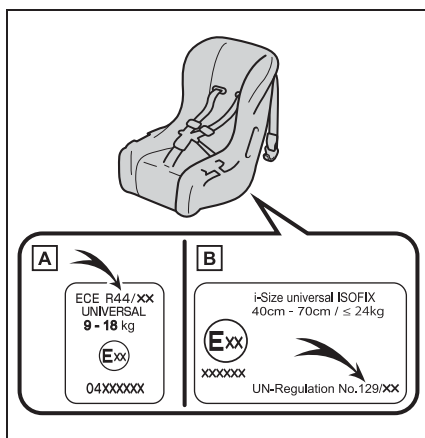

Пример отображения номера директивы

- A** Метка соответствия UN(ECE)

R44\*<sup>3</sup>

Указывается диапазон массы ребенка, отвечающий метке соответствия UN(ECE) R44.

- B** Метка соответствия UN(ECE)

R129\*<sup>3</sup>

Указывается диапазон роста

ребенка, а также допустимый диапазон массы, отвечающие метке соответствия UN(ECE) R129.

- 2 Проверка категории системы безопасности для детей.
- Проверьте по метке соответствия системы безопасности для детей, для каких из следующих категорий подходит система безопасности для детей. Кроме того, при наличии любых сомнений сверьтесь с руководством пользователя, прилагаемым к системе безопасности для детей, или обратитесь к продавцу системы безопасности для детей.

- “универсальные”
- “полууниверсальные”
- “ограниченные”
- “для конкретных автомобилей”

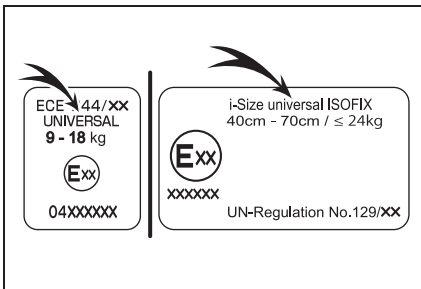

- \*1: UN(ECE) R44 и UN(ECE) R129 являются директивами ООН для систем безопасности для детей.
- \*2: Указанная в таблице система безопасности для детей может отсутствовать за пределами стран ЕС.
- \*3: Отображаемая метка зависит от изделия.

### ■ Совместимость каждого из положений установки с системами безопасности для детей

- ▶ Автомобили с левым рулем

Модели, предназначенные для 3 пассажиров

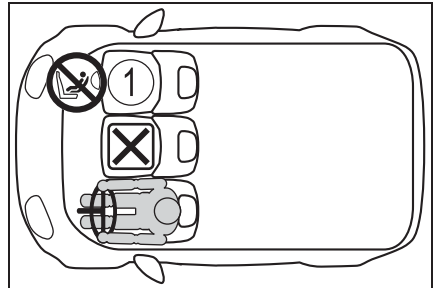

- ▶ Автомобили с правым рулем



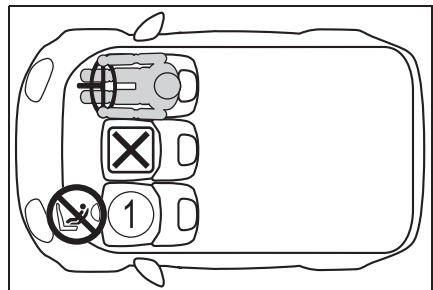

Модели, предназначенные для 3 пассажиров

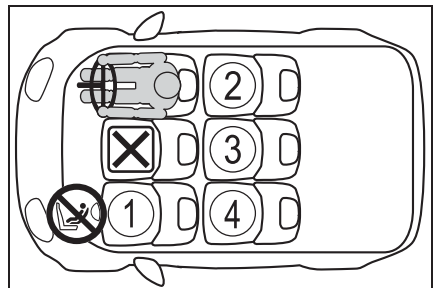

- ▶ Автомобили с правым рулем

Модели, предназначенные для 6 пассажиров



<p>①</p> <p>*1, 2, 3</p>	
<p>②</p> <p>*2, 3</p>	
<p>③</p> <p>*2, 3</p>	
<p>④</p> <p>*2, 3</p>	



Подходит для “универсальной” категории систем безопасности для детей, фиксируемых ремнем безопасности.



Подходит для систем безопасности для детей i-Size и ISOFIX.



Включает анкер крепления верхнего ремня.



Не подходит для системы безопасности для детей.



Запрещается использовать на сиденье переднего пассажира систему безопасности для детей, в которой ребенок сидит лицом против хода движения.

\*1: Отодвиньте переднее сиденье в самое заднее положение. Если высоту пассажирского сиденья можно регулировать, ее следует установить в самое верхнее положение.

\*2: Установите спинку сиденья в вертикальное положение. Если при

установке детского кресла, в котором ребенок сидит лицом по ходу движения, между детским креслом и спинкой сиденья есть зазор, отрегулируйте спинку сиденья для обеспечения хорошего контакта.

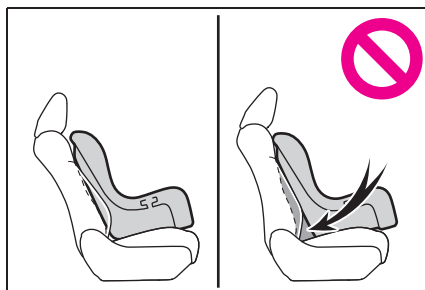

\*3: Если подголовник мешает установке системы безопасности для детей и может быть снят, снимите его. Либо зафиксируйте подголовник в самом верхнем положении.

\*4: Используйте только систему безопасности для детей, в которой ребенок сидит лицом по ходу движения.



## ■ Подробные сведения по установке систем безопасности для детей

Положение установки				
Номер положения установки	①	②	③	④
Положение установки подходит для универсального крепления ремнем (Да/Нет)	Да Только лицом по ходу движения	Да	Да	Да
Положение установки с креплением i-Size (Да/Нет)	Нет	Да	Нет	Да
Положение установки подходит для поперечного крепления (L1/L2/Нет)	Нет	Нет	Нет	Нет
Подходит для крепления лицом против хода движения (R1/R2X/R2/R3/Нет)	Нет	R1, R2X, R2, R3	Нет	R1, R2X, R2, R3
Подходит для крепления лицом по ходу движения (F2X/F2/F3/Нет)	Нет	F2X, F2, F3	Нет	F2X, F2, F3
Подходит для крепления сиденья для школьника (B2/B3/Нет)	Нет	B2, B3	Нет	B2, B3

Системы безопасности ISOFIX для детей подразделяются на различные “способы крепления”. Система безопасности для детей может использоваться в положениях установки для “способа крепления”, указанного в приведенной выше таблице. Способ крепления проверяйте в следующей таблице.

Если для системы безопасности для детей не обозначен способ крепления (или если не удастся найти информацию о ней в приведенной ниже таблице), см. список автомобилей для данной системы безопасности или обратитесь за информацией к продавцу системы безопасности для детей.

Крепление	Описание
F3	Полно-ростовые системы безопасности для детей, в которых ребенок сидит лицом по ходу движения
F2	Укороченные системы безопасности для детей, в которых ребенок сидит лицом по ходу движения
F2X	Укороченные системы безопасности для детей, в которых ребенок сидит лицом по ходу движения
R3	Полноразмерные системы безопасности для детей, в которых ребенок сидит лицом против хода движения

Крепление	Описание
R2	Укороченные системы безопасности для детей, в которых ребенок сидит лицом против хода движения
R2X	Укороченные системы безопасности для детей, в которых ребенок сидит лицом против хода движения
R1	Сиденье для младенца, в котором ребенок сидит лицом против хода движения
L1	Расположенное поперечно слева сиденье для младенца (переносная люлька)
L2	Расположенное поперечно справа сиденье для младенца (переносная люлька)
B2	Сиденье для школьника
B3	Сиденье для школьника

При креплении некоторых типов систем безопасности для детей может оказаться невозможным надлежащее использование ремней безопасности в положениях рядом с системой безопасности без вмешательства в нее или ухудшения эффективности ремней безопасности. Убедитесь в том, что ремень безопасности плотно прилегает к телу, располагаясь вокруг плеча и внизу на бедрах. Если это не достигнуто или если ремень мешает системе безопасности для детей, переместитесь в другое положение. Несоблюдение этих мер может стать причиной тяжелой травмы или смертельного исхода.

- При установке системы безопасности для детей на заднем сиденье настройте переднее сиденье таким образом, чтобы оно не мешало системе безопасности для детей.
- Если при установке детского кресла с опорой спинка сиденья мешает установке детского кресла в опору, наклоните спинку назад.
- Если плечевой анкер ремня

безопасности находится перед направляющей ремня детского кресла, сдвиньте подушку сиденья вперед (при наличии).

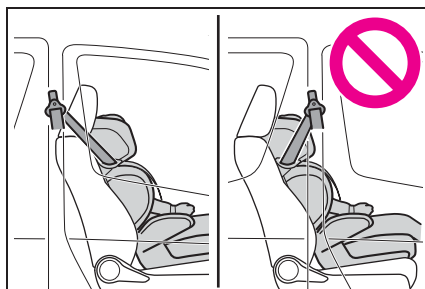

- Если при установке кресла для школьника ребенок в системе безопасности для детей находится в совершенно вертикальном положении, установите спинку сиденья в удобное положение. Если плечевой анкер ремня безопасности находится перед направляющей ремня детского кресла, сдвиньте подушку сиденья вперед (при наличии).

## Совместимость систем безопасности для детей в каждом из положений установки (для Аргентины и Чили)

### ■ Совместимость систем безопасности для детей в каждом из положений установки

Совместимость каждого положения установки с системами безопасности для детей (→стр. 86) с помощью символов показывает допустимый тип систем безопасности для детей и возможные положения установки.

Кроме того, можно выбрать рекомендуемую систему безопасности для детей, подходящую вашему ребенку. В противном случае см. [Таблицу рекомендуемых систем безопасности для детей и их совместимости]. (→стр. 88) Проверьте выбранную систему безопасности для детей совместно с разделом [Перед подтверждением совместимости каждого из положений установки с системами безопасности для детей].

### ■ Перед подтверждением совместимости каждого из положений установки с системами безопасности для детей

- 1 Проверка стандартов системы безопасности для детей. Используйте систему безопасности для детей, соответствующую стандарту UN(ECE) R44\*1. На соответствующих системах безопасности для детей проставлена следующая метка.

Проверьте метку соответствия на системе безопасности для детей.

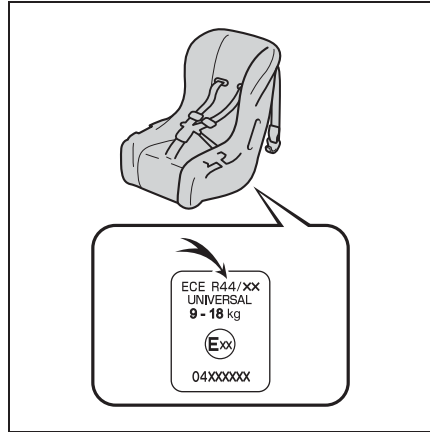

Пример отображения номера директивы

Метка соответствия UN(ECE) R44\*2  
Указывается диапазон массы ребенка, отвечающий метке соответствия UN(ECE) R44.

- 2 Проверка категории системы безопасности для детей. Проверьте по метке соответствия системы безопасности для детей, для каких из следующих категорий подходит система безопасности для детей. Кроме того, при наличии любых сомнений сверьтесь с руководством пользователя, прилагаемым к системе безопасности для детей, или обратитесь к продавцу системы безопасности для детей.
  - “универсальные”
  - “полууниверсальные”
  - “ограниченные”

- “для конкретных автомобилей”

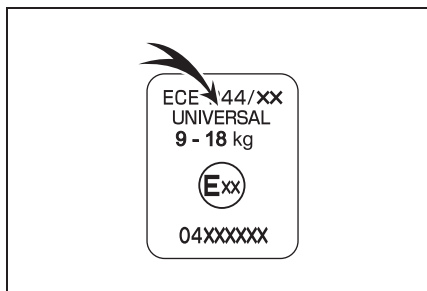

\*1: UN(ECE) R44 — это регламент ООН для систем безопасности для детей.

\*2: Отображаемая метка зависит от изделия.

### ■ Совместимость каждого из положений установки с системами безопасности для детей

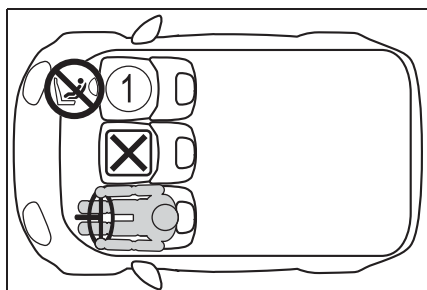

**U** Подходит для “универсальной” категории систем безопасности для детей, фиксируемых ремнем безопасности.

**L** Подходит для систем безопасности для детей, указанных в таблице рекомендуемых систем безопасности для детей и совместимости (→стр. 88).

**X** Не подходит для системы безопасности для детей.

**⊘** Запрещается использовать на сиденье переднего пассажира систему безопасности для детей, в которой ребенок сидит лицом против хода движения.

\*1: Отодвиньте переднее сиденье в самое заднее положение. Если высоту пассажирского сиденья можно регулировать, ее следует установить в самое верхнее положение.

\*2: Установите спинку сиденья в вертикальное положение. Если при установке детского кресла, в котором ребенок сидит лицом по ходу движения, между детским креслом и спинкой сиденья есть зазор, отрегулируйте спинку сиденья для обеспечения хорошего контакта.

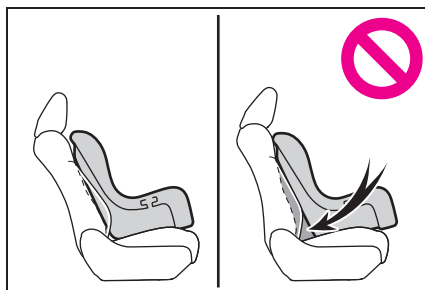

\*3: Если подголовник мешает установке системы безопасности для детей и может быть снят, снимите его. Либо зафиксируйте подголовник в самом верхнем положении.

\*4: Используйте только систему безопасности для детей, в которой ребенок сидит лицом по ходу движения.

## ■ Подробные сведения по установке систем безопасности для детей

Положение установки	
Номер положения установки	①
Положение установки подходит для универсального крепления ремнем (Да/Нет)	Да Только лицом по ходу движения
Положение установки с креплением i-Size (Да/Нет)	Нет
Положение установки подходит для поперечного крепления (L1/L2/Нет)	Нет
Подходит для крепления лицом против хода движения (R1/R2X/R2/R3/Нет)	Нет
Подходит для крепления лицом по ходу движения (F2X/F2/F3/Нет)	Нет
Подходит для крепления сиденья для школьника (B2/B3/Нет)	Нет

Системы безопасности ISOFIX для детей подразделяются на различные “способы крепления”. Система безопасности для детей может использоваться в положениях установки для “способа крепления”, указанного в приведенной выше таблице. Способ крепления проверяйте в следующей таблице. Если для системы безопасности для детей не обозначен способ крепления (или если не удастся найти информацию о ней в приведенной ниже таблице), см. список автомобилей для данной системы безопасности или обратитесь за информацией к продавцу системы безопасности для детей.

Крепление	Описание
F3	Полно-ростовые системы безопасности для детей, в которых ребенок сидит лицом по ходу движения
F2	Укороченные системы безопасности для детей, в которых ребенок сидит лицом по ходу движения
F2X	Укороченные системы безопасности для детей, в которых ребенок сидит лицом по ходу движения
R3	Полноразмерные системы безопасности для детей, в которых ребенок сидит лицом против хода движения
R2	Укороченные системы безопасности для детей, в которых ребенок сидит лицом против хода движения
R2X	Укороченные системы безопасности для детей, в которых ребенок сидит лицом против хода движения

Крепление	Описание
R1	Сиденье для младенца, в котором ребенок сидит лицом против хода движения
L1	Расположенное поперечно слева сиденье для младенца (переносная люлька)
L2	Расположенное поперечно справа сиденье для младенца (переносная люлька)
B2	Сиденье для школьника
B3	Сиденье для школьника

### ■ Таблица рекомендуемых систем безопасности для детей и совместимости

Весовые группы	Рекомендуемая система безопасности для детей	Положение установки
		①
I от 9 до 18 кг (20–39 фунтов)	TOYOTA DUO PLUS (Да/Нет)	Да Крепление только ремнем

Указанная в таблице система безопасности для детей может отсутствовать за пределами стран Латинской Америки.

При креплении некоторых типов систем безопасности для детей может оказаться невозможным надлежащее использование ремней безопасности в положениях рядом с системой безопасности без вмешательства в нее или ухудшения эффективности ремней безопасности. Убедитесь в том, что ремень безопасности плотно прилегает к телу, располагаясь вокруг плеча и внизу на бедрах. Если это не достигнуто или если ремень мешает системе безопасности для детей, переместитесь в другое положение. Несоблюдение этих мер может стать причиной тяжелой травмы или смертельного исхода.

- Если при установке детского кресла с опорой спинки сиденья мешает установке детского кресла

в опору, наклоните спинку назад.

- Если плечевой анкер ремня безопасности находится перед направляющей ремня детского кресла, сдвиньте подушку сиденья вперед.

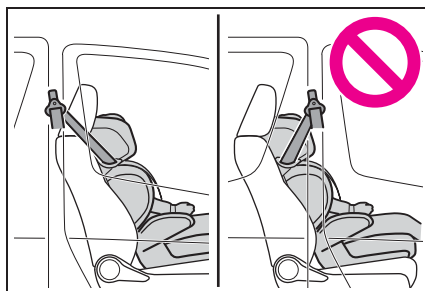

- Если при установке кресла для школьника ребенок в системе безопасности для детей находится в совершенно вертикальном

положении, установите спинку сиденья в удобное положение. Если плечевой анкер ремня безопасности находится перед направляющей ремня детского кресла, сдвиньте подушку сиденья вперед.

### Совместимость систем безопасности для детей в каждом из положений установки (для Украины)

#### ■ Совместимость систем безопасности для детей в каждом из положений установки

Совместимость каждого положения установки с системами безопасности для детей (→стр. 90) с помощью символов показывает допустимый тип систем безопасности для детей и возможные положения установки. Кроме того, можно выбрать рекомендуемую систему безопасности для детей, подходящую Вашему ребенку. В противном случае см. [Таблицу рекомендуемых систем безопасности для детей и их совместимости]. (→стр. 92) Проверьте выбранную систему безопасности для детей совместно с разделом [Перед подтверждением совместимости каждого из положений установки с системами безопасности для детей].

#### ■ Перед подтверждением совместимости каждого из положений установки с системами безопасности для детей

- 1 Проверка стандартов системы безопасности для детей. Используйте систему безопасности для детей,

соответствующую стандарту UN(ECE) R44<sup>\*1</sup>.

На соответствующих системах безопасности для детей проставлена следующая метка. Проверьте метку соответствия на системе безопасности для детей.

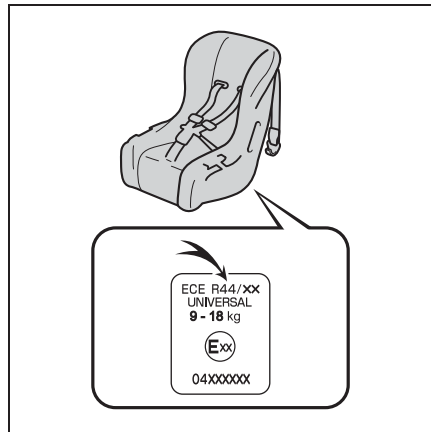

Пример отображения номера директивы Метка соответствия UN(ECE) R44<sup>\*2</sup> Указывается диапазон массы ребенка, отвечающий метке соответствия UN(ECE) R44.

- 2 Проверка категории системы безопасности для детей. Проверьте по метке соответствия системы безопасности для детей, для каких из следующих категорий подходит система безопасности для детей. Кроме того, при наличии любых сомнений сверьтесь с руководством пользователя, прилагаемым к системе безопасности для детей, или обратитесь к продавцу системы безопасности для детей.
  - “универсальные”

- “полууниверсальные”
- “ограниченные”
- “для конкретных автомобилей”

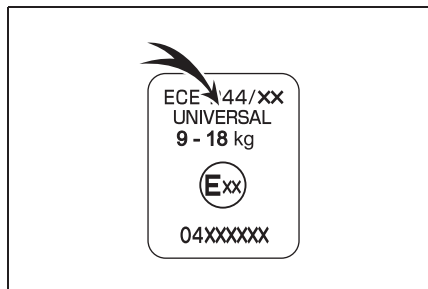

\*1: UN(ECE) R44 — это регламент ООН для систем безопасности для детей.

\*2: Отображаемая метка зависит от изделия.

■ **Совместимость каждого из положений установки с системами безопасности для детей**

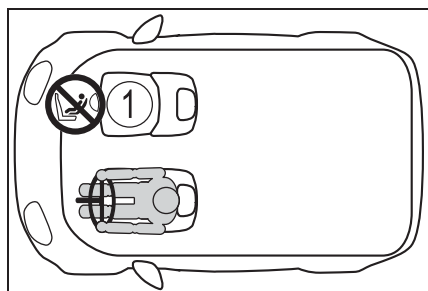

**U** Подходит для “универсальной” категории систем безопасности для детей, фиксируемых ремнем безопасности.

**L** Подходит для систем безопасности для детей, указанных в таблице рекомендуемых систем безопасности для детей и совместимости (→стр. 92).

 Запрещается использовать на сиденье переднего пассажира систему безопасности для детей, в которой ребенок сидит лицом против хода движения.

\*1: Отодвиньте переднее сиденье в самое заднее положение. Если высоту пассажирского сиденья можно регулировать, ее следует установить в самое верхнее положение.

\*2: Установите спинку сиденья в вертикальное положение. Если при установке детского кресла, в котором ребенок сидит лицом по ходу движения, между детским креслом и спинкой сиденья есть зазор, отрегулируйте спинку сиденья для обеспечения хорошего контакта.

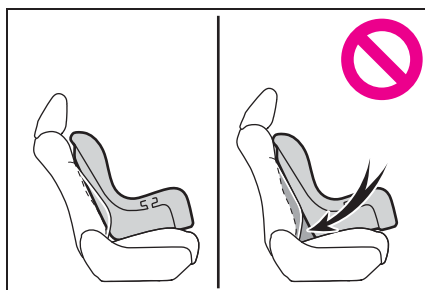

\*3: Если подголовник мешает установке системы безопасности для детей и может быть снят, снимите его. Либо зафиксируйте подголовник в самом верхнем положении.

\*4: Используйте только систему



безопасности для детей, в которой движения.  
ребенок сидит лицом по ходу

### ■ Подробные сведения по установке систем безопасности для детей

Положение установки	
Номер положения установки	①
Положение установки подходит для универсального крепления ремнем (Да/Нет)	Да Только лицом по ходу движения
Положение установки с креплением i-Size (Да/Нет)	Нет
Положение установки подходит для поперечного крепления (L1/L2/Нет)	Нет
Подходит для крепления лицом против хода движения (R1/R2X/R2/R3/Нет)	Нет
Подходит для крепления лицом по ходу движения (F2X/F2/F3/Нет)	Нет
Подходит для крепления сиденья для школьника (B2/B3/Нет)	Нет

Системы безопасности ISOFIX для детей подразделяются на различные “способы крепления”. Система безопасности для детей может использоваться в положениях установки для “способа крепления”, указанного в приведенной выше таблице. Способ крепления проверяйте в следующей таблице.

Если для системы безопасности для детей не обозначен способ крепления (или если не удастся найти информацию о ней в приведенной ниже таблице), см. список автомобилей для данной системы безопасности или обратитесь за информацией к продавцу системы безопасности для детей.

Крепление	Описание
F3	Полно-ростовые системы безопасности для детей, в которых ребенок сидит лицом по ходу движения
F2	Укороченные системы безопасности для детей, в которых ребенок сидит лицом по ходу движения
F2X	Укороченные системы безопасности для детей, в которых ребенок сидит лицом по ходу движения
R3	Полноразмерные системы безопасности для детей, в которых ребенок сидит лицом против хода движения
R2	Укороченные системы безопасности для детей, в которых ребенок сидит лицом против хода движения

Крепление	Описание
R2X	Укороченные системы безопасности для детей, в которых ребенок сидит лицом против хода движения
R1	Сиденье для младенца, в котором ребенок сидит лицом против хода движения
L1	Расположенное поперечно слева сиденье для младенца (переносная люлька)
L2	Расположенное поперечно справа сиденье для младенца (переносная люлька)
B2	Сиденье для школьника
B3	Сиденье для школьника

**■ Таблица рекомендуемых систем безопасности для детей и совместимости**

Весовые группы	Рекомендуемая система безопасности для детей	Положение установки
		①
0, 0+ До 13 кг	G0+, BABY SAFE PLUS (Да/Нет)	Нет
	G0+ BABY SAFE PLUS с КРЕПЛЕНИЕМ РЕМНЕМ БЕЗОПАСНОСТИ, БАЗОВАЯ ПЛАТФОРМА (Да/Нет)	Нет
I от 9 до 18 кг (20–39 фунтов)	DUO PLUS (Да/Нет)	Да Крепление только ремнем
II, III от 15 до 36 кг	KIDFIX XP SICT (Да/Нет)	Да Крепление только ремнем
	MAXI PLUS (Да/Нет)	Да Крепление только ремнем

Указанная в таблице система безопасности для детей может отсутствовать за пределами стран ЕС.

- Если при установке детского кресла с опорой спинка сиденья мешает установке детского кресла в опору, наклоните спинку назад.
- Если плечевой анкер ремня безопасности находится перед направляющей ремня детского кресла, сдвиньте подушку сиденья

вперед.

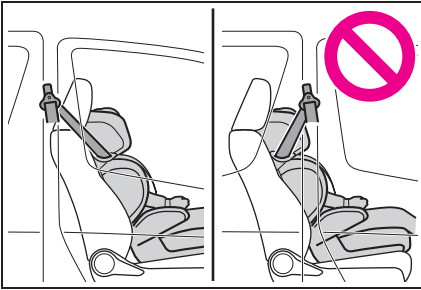

- Если при установке кресла для школьника ребенок в системе безопасности для детей находится в совершенно вертикальном положении, установите спинку сиденья в удобное положение. Если плечевой анкер ремня безопасности находится перед направляющей ремня детского кресла, сдвиньте подушку сиденья вперед.

### Способ установки системы безопасности для детей

Об использовании системы безопасности для детей прочитайте в руководстве по эксплуатации, поставляемом вместе с системой безопасности для детей.

	Способ установки	Стр.
<p>Фиксация при помощи ремня безопасности</p>		<p>стр. 94</p>

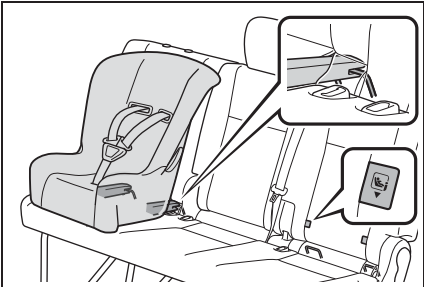
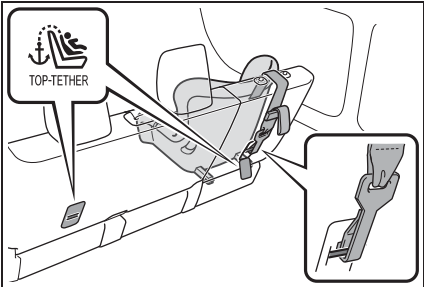
	Способ установки	Стр.
<p>Крепление нижними анкерами ISOFIX</p>		<p>стр. 96</p>
<p>Крепление анкером верхнего ремня</p>		<p>стр. 97</p>

### Система безопасности для детей, фиксируемая ремнем безопасности

#### ■ Установка систем безопасности для детей с использованием ремня безопасности

Устанавливайте систему безопасности для детей в соответствии с руководством по эксплуатации, поставляемом вместе с системой безопасности для детей. Если имеющаяся система безопасности для детей не относится к категории “универсальная” (или в таблице нет необходимой информации), различные положения установки см. в документе “Список автомобилей”, предоставленном производителем системы безопасности для детей, или узнайте о совместимости у продавца системы безопасности для детей.

(→, стр. 80, 85, 89)

- 1 Если установки системы безопасности для детей на переднем пассажирском сиденье не избежать, см. стр. 77, где описана регулировка переднего пассажирского сиденья.
- 2 Установите спинку сиденья в вертикальное положение. Если при установке детского кресла, в котором ребенок сидит лицом по ходу движения, между детским креслом и спинкой сиденья есть зазор, отрегулируйте спинку сиденья для обеспечения хорошего контакта.
- 3 Если подголовник мешает установке системы безопасности для детей и может быть снят,

снимите его. Либо зафиксируйте подголовник в самом верхнем положении. (→стр. 256)

- 4 Пропустите ремень безопасности через систему безопасности для детей и вставьте ушко ремня в замок. Убедитесь в том, что ремень не перекручен. Надежно зафиксируйте систему безопасности для детей ремнем безопасности в соответствии с руководством по эксплуатации, поставляемом вместе с системой безопасности для детей.

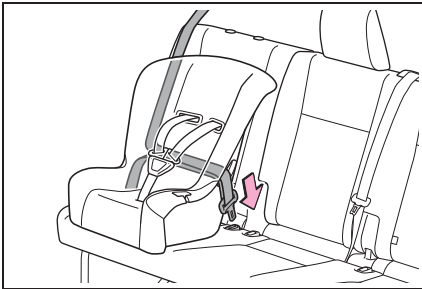

- 5 Если система безопасности для детей не оснащена стопором (системой фиксации ремня безопасности), закрепите систему безопасности для детей фиксирующим зажимом.

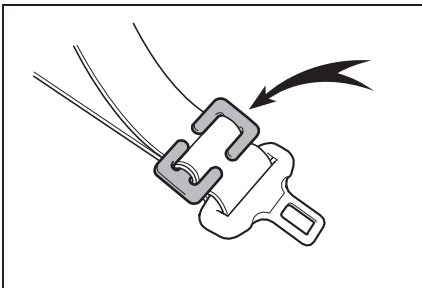

- 6 Установив систему безопасности для детей, покачайте ее назад и вперед, чтобы убедиться в надежности ее установки. (→стр. 96)

#### ■ Снятие системы безопасности для детей, установленной с ремнем безопасности

Нажмите кнопку фиксатора замка и дайте ремню полностью втянуться.

При расстегивании замка система безопасности для детей может подпрыгнуть вследствие отдачи подушки сиденья. Расстегните замок, нажимая на систему безопасности для детей.

Поскольку ремень безопасности убирается автоматически, медленно верните его в сложенное положение.

#### ■ При установке системы безопасности для детей

Чтобы установить систему безопасности для детей, может потребоваться фиксирующий зажим. Следуйте инструкциям изготовителя системы. Если в комплект системы безопасности для детей не входит фиксирующий зажим, его можно приобрести у дилера фирмы Toyota: Фиксирующий зажим для системы безопасности для детей (Деталь № 73119-22010)



#### ПРЕДУПРЕЖДЕНИЕ

##### ■ При установке системы безопасности для детей

Соблюдайте следующие меры предосторожности. Несоблюдение этих мер может стать причиной тяжелой травмы или смертельного исхода.



### ПРЕДУПРЕЖДЕНИЕ

- Не разрешайте детям играть с ремнем безопасности. Если ремень наматается на шею ребенка, это может привести к удушью или другим серьезным травмам вплоть до смертельного исхода. Если это произошло и замок невозможно отстегнуть, необходимо разрезать ремень с помощью ножниц.
- Убедитесь, что ремень и ушко ремня надежно закреплены, а ремень безопасности не перекручен.
- Убедитесь в надежности установки системы безопасности для детей, подержав ее влево-вправо и вперед-назад.
- Запрещается регулировать сиденье после закрепления системы безопасности для детей.
- При установке сиденья школьника (вспомогательного сиденья) обязательно убедитесь, что плечевой ремень проходит через середину плеча ребенка. Ремень следует пропускать подальше от шеи ребенка, но так, чтобы он не сползал с его плеча.
- Следуйте всем указаниям изготовителя по установке системы безопасности для детей.

### Система безопасности для детей, фиксируемая нижними анкерами ISOFIX

#### ■ Нижние анкера ISOFIX (система безопасности для детей ISOFIX)

Нижние анкера предусмотрены для крайних задних сидений. (На сиденьях установлены бирки, показывающие расположение анкерной системы.)



#### ■ Установка с помощью нижних анкеров ISOFIX (система безопасности для детей ISOFIX)

Устанавливайте систему безопасности для детей в соответствии с руководством по эксплуатации, поставляемом вместе с системой безопасности для детей. Если имеющаяся система безопасности для детей не относится к категории “универсальная” (или в таблице нет необходимой информации), различные положения установки см. в документе “Список автомобилей”, предоставленном производителем системы безопасности для детей, или узнайте о совместимости у продавца системы безопасности для детей. (→, стр. 80, 85, 89)

- 1 Установите спинку сиденья в вертикальное положение. Если при установке детского кресла, в котором ребенок сидит лицом по ходу движения, между детским креслом и спинкой сиденья есть зазор, отрегулируйте спинку сиденья для обеспечения хорошего контакта.
- 2 Если подголовник мешает установке системы безопасности для детей и может быть снят, снимите его. Либо зафиксируйте

подголовник в самом верхнем положении. (→стр. 256)

- 3 Проверьте положения специальных фиксирующих штанг и установите систему безопасности для детей на сиденье.

Штанги установлены в зазоре между подушкой и спинкой сиденья.

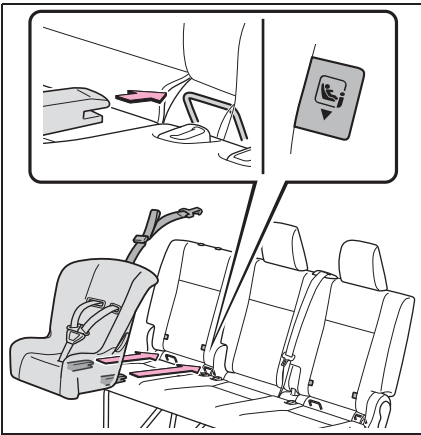

- 4 Установив систему безопасности для детей, покачайте ее назад и вперед, чтобы убедиться в надежности ее установки. (→стр. 96)



### ПРЕДУПРЕЖДЕНИЕ

#### ■ При установке системы безопасности для детей

Соблюдайте следующие меры предосторожности. Несоблюдение этих мер может стать причиной тяжелой травмы или смертельного исхода.

- Запрещается регулировать сиденье после закрепления системы безопасности для детей.

- При использовании нижних анкеров убедитесь, что рядом с анкерами отсутствуют посторонние предметы и ремень ни за что не цепляется позади системы безопасности для детей.
- Следуйте всем указаниям изготовителя по установке системы безопасности для детей.

## Использование верхнего ремня крепления

### ■ Анкеры крепления верхнего ремня

Анкеры крепления верхнего ремня предусмотрены для крайних задних сидений.

Используйте анкеры крепления верхнего ремня при фиксации верхнего ремня.

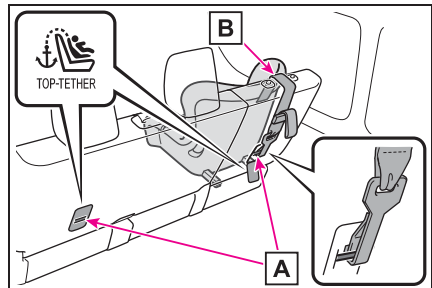

**A** Анкеры крепления верхнего ремня

**B** Верхний ремень

### ■ Крепление верхнего ремня в анкерах крепления верхнего ремня

Устанавливайте систему безопасности для детей в соответствии с руководством по эксплуатации, поставляемом вместе с системой безопасности для детей.

- 1 Приведите подголовник в самое верхнее положение.

Если подголовник мешает установке системы безопасности для детей или установке верхнего ремня и может быть снят, снимите его. (→стр. 257)

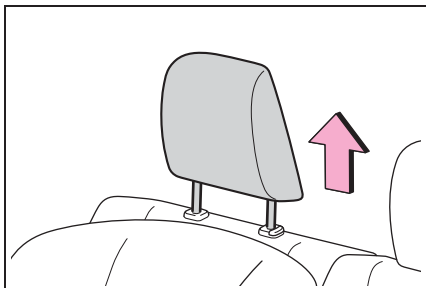

- 2 Откройте крышку анкера крепления верхнего ремня, вставьте крюк в анкерное крепление верхнего ремня и натяните верхний ремень.

Убедитесь в том, что верхний ремень надежно закреплен. (→стр. 96)

При установке системы безопасности для детей с поднятым подголовником обязательно пропустите верхний ремень под подголовником.

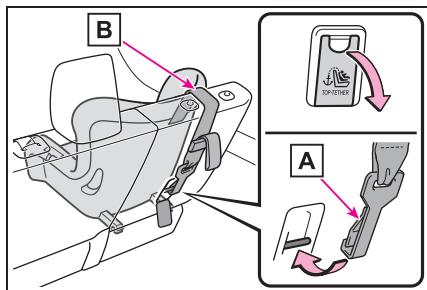

**A** Крюк

**B** Верхний ремень



### ПРЕДУПРЕЖДЕНИЕ

#### ■ При установке системы безопасности для детей

Соблюдайте следующие меры предосторожности.

Несоблюдение этих мер может стать причиной тяжелой травмы или смертельного исхода.

- Надежно закрепите верхний ремень и убедитесь, что ремень не перекручен.
- Не прикрепляйте верхний ремень ни к чему другому, кроме анкерного крепления верхнего ремня.
- Запрещается регулировать сиденье после закрепления системы безопасности для детей.
- Следуйте всем указаниям изготовителя по установке системы безопасности для детей.
- В случае установки системы безопасности для детей при поднятом подголовнике, после того, как подголовник был поднят и анкерное крепление верхнего ремня закреплено, не опускайте подголовник.



## Системы безопасности для детей (фургон\*) (для Тайваня)

### Системы безопасности для детей не следует использовать на автомобиле.

\*: Если Вы не знаете, какой модели Ваш автомобиль, см. раздел "Определение модели Вашего автомобиля". (→стр. 12)



#### ПРЕДУПРЕЖДЕНИЕ

#### ■ Если в автомобиле находится ребенок

Соблюдайте следующие меры предосторожности. Несоблюдение этих мер может стать причиной тяжелой травмы или смертельного исхода.

- Транспортировка ребенка на руках не заменяет систему безопасности для детей. При аварии ребенок может удариться о ветровое стекло или оказаться зажатым между тем, кто его держит, и внутренними частями автомобиля.

- запрещается использовать систему безопасности для детей на сиденье переднего пассажира. В случае аварии сила, обеспечивающая быстрое надувание подушек безопасности, может привести к серьезной травме ребенка вплоть до смертельного исхода.

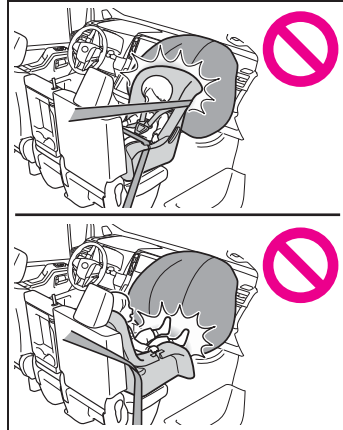

- На солнцезащитном козырьке пассажира предусмотрена(ы) табличка(и), предупреждающая(ие) о том, что на переднее пассажирское сиденье запрещено устанавливать систему безопасности для детей. Табличка показана на приведенном ниже рисунке.

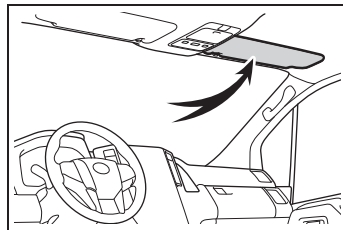



**ПРЕДУПРЕЖДЕНИЕ**



“9L” на рисунке не имеет отношения к содержанию предупредительной таблички.

### Совместимость систем безопасности для детей в каждом из положений установки

- Совместимость каждого из положений установки с системами безопасности для детей

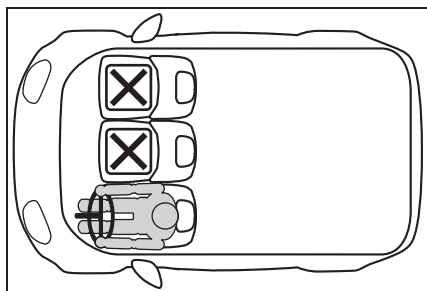

Не подходит для системы безопасности для детей.

## Системы безопасности для детей (микроавтобус\*)

### Системы безопасности для детей не следует использовать на автомобиле.

\*: Если Вы не знаете, какой модели Ваш автомобиль, см. раздел "Определение модели Вашего автомобиля". (→стр. 12)



#### ПРЕДУПРЕЖДЕНИЕ

#### ■ Если в автомобиле находится ребенок

Соблюдайте следующие меры предосторожности. Несоблюдение этих мер может стать причиной тяжелой травмы или смертельного исхода.

- Транспортировка ребенка на руках не заменяет систему безопасности для детей. При аварии ребенок может удариться о ветровое стекло или оказаться зажатым между тем, кто его держит, и внутренними частями автомобиля.

- Запрещается использовать на сиденье переднего пассажира систему безопасности для детей, в которой ребенок сидит лицом против хода движения. В случае аварии сила, обеспечивающая быстрое надувание подушек безопасности, может привести к серьезной травме ребенка вплоть до смертельного исхода. Однако на этом автомобиле не должны использоваться ни системы безопасности для детей, в которых ребенок сидит лицом по ходу движения, ни системы безопасности для детей, в которых ребенок сидит лицом против хода движения.

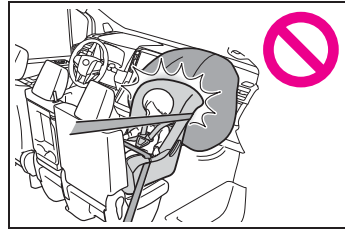

**ПРЕДУПРЕЖДЕНИЕ**

- На солнцезащитном козырьке пассажира предусмотрена(ы) табличка(и), предупреждающая(ие) о том, что на переднее пассажирское сиденье запрещено устанавливать систему безопасности для детей, в которой ребенок сидит лицом против хода движения.

Табличка показана на приведенном ниже рисунке.

Однако на этом автомобиле не должны использоваться ни системы безопасности для детей, в которых ребенок сидит лицом по ходу движения, ни системы безопасности для детей, в которых ребенок сидит лицом против хода движения.

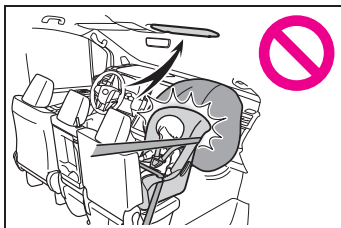
**ПРЕДУПРЕЖДЕНИЕ**

## Системы безопасности для детей (микроравтобус\*)

**Перед установкой в автомобиле системы безопасности для детей следует соблюдать меры предосторожности. В данном руководстве описаны различные виды систем безопасности для детей, а также способы их установки.**

- Если младенец или ребенок еще слишком мал для того, чтобы использовать ремень безопасности, он должен быть правильно закреплен с помощью системы безопасности для детей. Из соображений безопасности всегда устанавливайте систему безопасности для детей на заднее сиденье. Используйте способ установки, описанный в руководстве по эксплуатации, поставляемом вместе с системой безопасности.
- Рекомендуется использование оригинальной системы безопасности для детей компании Toyota, поскольку ее использование в данном автомобиле обеспечит более высокую степень безопасности. Оригинальные системы безопасности для детей Toyota изготавливаются специально для автомобилей Toyota. Их можно приобрести у дилера Toyota.

\*: Если Вы не знаете, какой модели Ваш автомобиль, см. раздел "Определение модели Вашего автомобиля". (→стр. 12)

## Содержание

Следует помнить: стр. 103

При использовании системы безопасности для детей: стр. 104

Совместимость систем безопасности для детей в каждом из положений установки: стр. 109, 115, 121, 127, 133

Способ установки системы безопасности для детей: стр. 138

- Фиксация ремнем безопасности: стр. 140
- Фиксация нижним анкером ISOFIX: стр. 141
- Использование верхнего ремня крепления: стр. 143

## Следует помнить

- Если в стране, где Вы проживаете, существуют особые правила по использованию системы безопасности для детей, обратитесь к своему дилеру Toyota для установки такой системы.
- Применяйте подходящую для ребенка систему безопасности до тех пор, пока он не вырастет настолько, чтобы для него подошли ремни безопасности автомобиля.
- Выбирайте систему безопасности для детей, соответствующую возрасту и комплекции ребенка.
- Следует обратить внимание на то, что не все системы безопасности для детей помещаются в любой автомобиль.  
Перед приобретением или использованием системы безопасности для детей проверьте ее на совместимость с положениями сиденья. (→стр. 109, 115, 121, 127, 133)



### ПРЕДУПРЕЖДЕНИЕ

#### ■ Если в автомобиле находится ребенок

Соблюдайте следующие меры предосторожности.

Несоблюдение этих мер может стать причиной тяжелой травмы или смертельного исхода.

- Для эффективной защиты при автомобильных авариях и неожиданных остановках ребенок должен быть правильно зафиксирован с помощью ремня безопасности или правильно установленной системы безопасности для детей. Подробные сведения по установке системы безопасности для детей приводятся в руководстве по ее эксплуатации. В настоящем руководстве приводятся общие сведения по установке системы.
- Toyota настоятельно рекомендует использовать на заднем сиденье подходящую систему безопасности для детей, соответствующую весу и комплекции ребенка. Согласно статистике несчастных случаев для ребенка безопаснее быть правильно пристегнутым на заднем сиденье, чем на переднем.
- Транспортировка ребенка на руках не заменяет систему безопасности для детей. При аварии ребенок может удариться о ветровое стекло или оказаться зажатым между тем, кто его держит, и внутренними частями автомобиля.

#### ■ Использование системы безопасности для детей

Если система безопасности для детей закреплена неправильно, то ребенок или другой пассажир может получить серьезную травму или даже погибнуть в случае резкого торможения, неожиданного изменения направления движения или аварии.

- Если автомобиль получит сильный удар во время аварии, система безопасности для детей может получить повреждения, незаметные на первый взгляд. В таких случаях не используйте систему безопасности для детей.
- В зависимости от системы безопасности для детей установка может оказаться сложной или невозможной. В таком случае проверьте, подходит ли система безопасности для детей для установки в данном автомобиле (→стр. 109, 115, 121, 127, 133). Произведите установку и эксплуатацию системы безопасности для детей, внимательно изучив приведенный в данном руководстве способ ее фиксации, а также изучив руководство по эксплуатации, поставляемое вместе с системой безопасности.
- Система безопасности для детей должна быть правильно закреплена на сиденье, даже если она не используется. Не оставляйте систему безопасности для детей незакрепленной в пассажирском салоне.
- В случае, если необходимо снять систему безопасности для детей, извлеките ее из автомобиля или надежно закрепите в багажном отделении.

### Использование системы безопасности для детей

#### ■ Установка системы безопасности для детей на переднем пассажирском сиденье (кроме Тайваня)

Из соображений безопасности всегда устанавливайте систему безопасности для детей на заднее сиденье. Если установки системы безопасности для детей на переднем

пассажирам сиденья не избежать, отрегулируйте сиденье следующим образом и установите систему безопасности для детей:

- Установите спинку сиденья в вертикальное положение.

Если при установке детского кресла, в котором ребенок сидит лицом по ходу движения, между детским креслом и спинкой сиденья есть зазор, отрегулируйте спинку сиденья для обеспечения хорошего контакта.

- Отодвиньте переднее сиденье в самое заднее положение.
- Если высоту пассажирского сиденья можно регулировать, сиденье следует установить в самое верхнее положение.
- Если подголовник мешает установке системы безопасности для детей и может быть снят, снимите его. Либо зафиксируйте подголовник в самом верхнем положении.

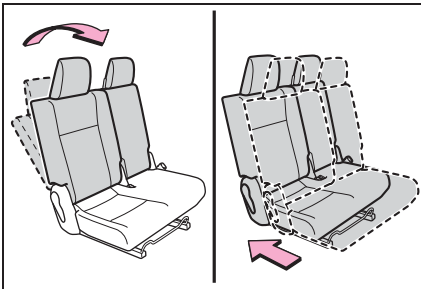

### ПРЕДУПРЕЖДЕНИЕ

#### ■ При использовании системы безопасности для детей (кроме Тайваня)

Соблюдайте следующие меры предосторожности.

Несоблюдение этих мер может стать причиной тяжелой травмы или смертельного исхода.

- Запрещается использовать на сиденье переднего пассажира систему безопасности для детей, в которой ребенок сидит лицом против хода движения. В случае аварии сила, обеспечивающая быстрое надувание подушек безопасности, может привести к серьезной травме ребенка вплоть до смертельного исхода.

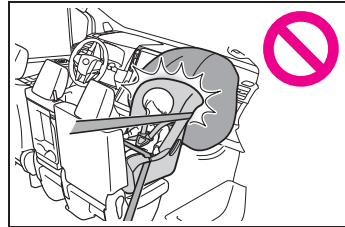

- На солнцезащитном козырьке пассажира предусмотрена(ы) табличка(и), предупреждающая(ие) о том, что на переднее пассажирское сиденье запрещено устанавливать систему безопасности для детей, в которой ребенок сидит лицом против хода движения. Табличка показана на приведенном ниже рисунке.

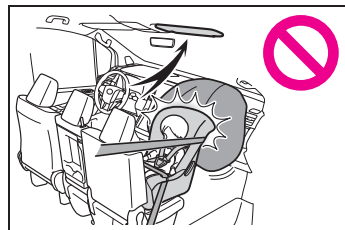

**⚠ ПРЕДУПРЕЖДЕНИЕ**



**⚠ ПРЕДУПРЕЖДЕНИЕ**

- Система безопасности для детей, в которой ребенок сидит лицом по ходу движения, может устанавливаться на сиденье переднего пассажира только в том случае, если это неизбежно. При установке системы безопасности для детей на переднем пассажирском сиденье лицом по ходу движения отодвиньте это сиденье назад до упора. Невыполнение этого требования может стать причиной серьезной травмы вплоть до смертельного исхода при срабатывании (надувании) подушек безопасности.



**■ При использовании системы безопасности для детей (для Тайваня)**

Соблюдайте следующие меры предосторожности. Несоблюдение этих мер может стать причиной тяжелой травмы или смертельного исхода.



**ПРЕДУПРЕЖДЕНИЕ**

- Запрещается использовать систему безопасности для детей на сиденье переднего пассажира. В случае аварии сила, обеспечивающая быстрое надувание подушек безопасности, может привести к серьезной травме ребенка вплоть до смертельного исхода.

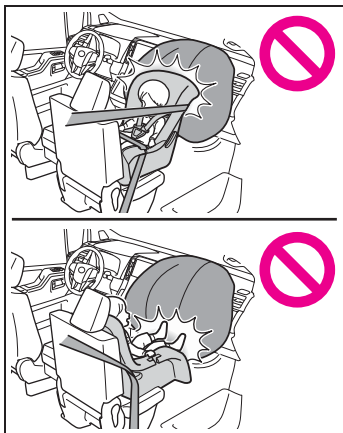

- На солнцезащитном козырьке пассажира предусмотрена(ы) табличка(и), предупреждающая(ие) о том, что на переднее пассажирское сиденье запрещено устанавливать систему безопасности для детей. Табличка показана на приведенном ниже рисунке.

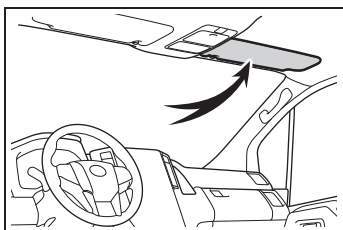



ПРЕДУПРЕЖДЕНИЕ



“9L” на рисунке не имеет отношения к содержанию предупредительной таблички.



## ПРЕДУПРЕЖДЕНИЕ

### ■ При установке системы безопасности для детей

Соблюдайте следующие меры предосторожности.

Несоблюдение этих мер может стать причиной тяжелой травмы или смертельного исхода.

- Автомобили с боковыми подушками безопасности и шторками безопасности SRS: Не позволяйте ребенку прислонять голову или любые другие части тела к двери, участку сиденья, передней, центральной или задней стойкам или боковым обвязочным брускам крыши, откуда раскрываются боковые подушки SRS или шторки безопасности SRS, даже если ребенок находится в системе безопасности для детей. Это опасно, так как в случае срабатывания боковых подушек или шторок безопасности SRS удар раскрывающейся подушкой может привести к гибели или серьезной травме ребенка.



- При установке сиденья школьника (вспомогательного сиденья) обязательно убедитесь, что плечевой ремень проходит через середину плеча ребенка. Ремень следует пропускать подальше от шеи ребенка, но так, чтобы он не сползал с его плеча.
- Выбирайте систему безопасности для детей, соответствующую возрасту и комплекции ребенка, и устанавливайте ее на заднее сиденье.

- Если сиденье водителя мешает системе безопасности для детей и не позволяет правильно установить ее, установите систему безопасности для детей на правое заднее сиденье (автомобили с левым рулем) или на левое заднее сиденье (автомобили с правым рулем).

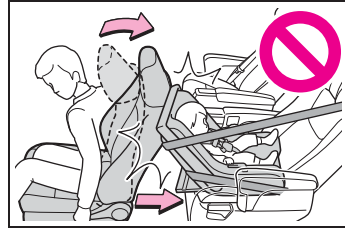

- Настройте сиденье переднего пассажира таким образом, чтобы оно не мешало системе безопасности для детей.

## Совместимость систем безопасности для детей в каждом из положений установки (для ЮАР и Египта)

### ■ Совместимость систем безопасности для детей в каждом из положений установки

Совместимость каждого положения установки с системами безопасности для детей (→стр. 111) с помощью символов показывает допустимый тип систем безопасности для детей и возможные положения установки. Проверьте выбранную систему безопасности для детей совместно с разделом [Перед подтверждением совместимости каждого из положений установки с системами безопасности для детей].

■ **Перед подтверждением совместимости каждого из положений установки с системами безопасности для детей**

- 1 Проверка стандартов системы безопасности для детей. Используйте систему безопасности для детей, соответствующую стандарту UN(ECE) R44<sup>\*1</sup> или UN(ECE) R129<sup>\*1, 2</sup>. На соответствующих системах безопасности для детей проставлена следующая метка. Проверьте метку соответствия на системе безопасности для детей.

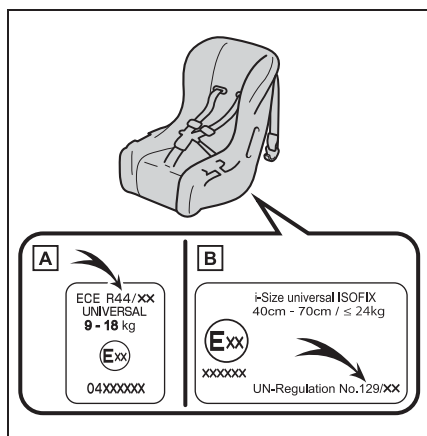

Пример отображения номера директивы

- A** Метка соответствия UN(ECE) R44<sup>\*3</sup>  
Указывается диапазон массы ребенка, отвечающий метке соответствия UN(ECE) R44.
- B** Метка соответствия UN(ECE) R129<sup>\*3</sup>  
Указывается диапазон роста

ребенка, а также допустимый диапазон массы, отвечающие метке соответствия UN(ECE) R129.

- 2 Проверка категории системы безопасности для детей. Проверьте по метке соответствия системы безопасности для детей, для каких из следующих категорий подходит система безопасности для детей. Кроме того, при наличии любых сомнений сверьтесь с руководством пользователя, прилагаемым к системе безопасности для детей, или обратитесь к продавцу системы безопасности для детей.

- “универсальные”
- “полууниверсальные”
- “ограниченные”
- “для конкретных автомобилей”

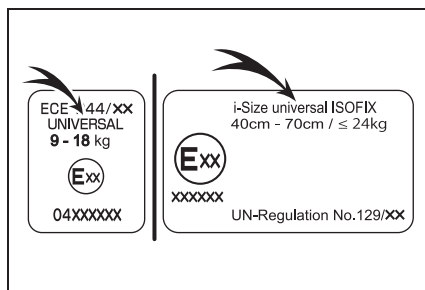

<sup>\*1</sup>: UN(ECE) R44 и UN(ECE) R129 являются директивами ООН для систем безопасности для детей.

<sup>\*2</sup>: Указанная в таблице система безопасности для детей может отсутствовать за пределами стран ЕС.

<sup>\*3</sup>: Отображаемая метка зависит от изделия.

■ Совместимость каждого из положений установки с системами безопасности для детей

► Автомобили с левым рулем

Модели, предназначенные для 6 пассажиров

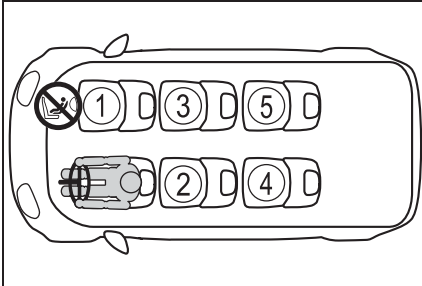

► Автомобили с левым рулем

Модели, предназначенные для 9 пассажиров

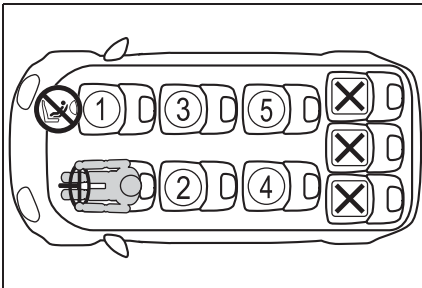

► Автомобили с правым рулем

Модели, предназначенные для 6 пассажиров

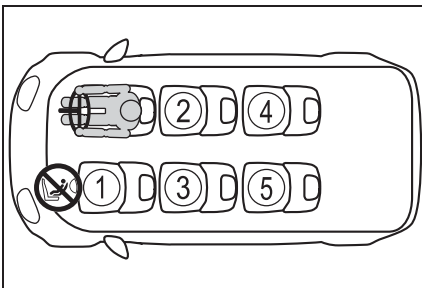

► Автомобили с правым рулем

Модели, предназначенные для 9 пассажиров

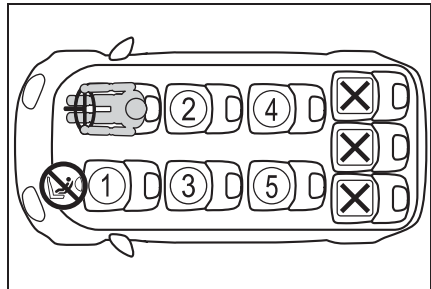

<p>①</p> <p>*1, 2, 3</p>	<p>U<sup>*4</sup></p>
<p>②</p> <p>*2, 3</p>	<p>U</p> <p>Icon of a child in a car seat</p> <p>Icon of a child in a car seat with a slash</p>
<p>③</p> <p>*2, 3</p>	<p>U</p> <p>Icon of a child in a car seat</p> <p>Icon of a child in a car seat with a slash</p>
<p>④</p> <p>*2, 3, 5</p>	<p>U</p> <p>Icon of a child in a car seat</p> <p>Icon of a child in a car seat with a slash</p>
<p>⑤</p> <p>*2, 3, 5</p>	<p>U</p> <p>Icon of a child in a car seat</p> <p>Icon of a child in a car seat with a slash</p>



Подходит для “универсальной” категории систем безопасности для детей, фиксируемых ремнем безопасности.



Подходит для систем безопасности для детей i-Size и ISOFIX.



Включает анкер крепления верхнего ремня.



Не подходит для системы безопасности для детей.



Запрещается использовать на сиденье переднего пассажира систему безопасности для детей, в которой ребенок сидит лицом против хода движения.

\*1: Отодвиньте переднее сиденье в самое заднее положение. Если высоту пассажирского сиденья можно регулировать, ее следует установить в самое верхнее положение.

\*2: Установите спинку сиденья в вертикальное положение. Если при установке детского кресла, в котором ребенок сидит лицом по ходу движения, между детским креслом и спинкой сиденья есть зазор, отрегулируйте спинку сиденья для обеспечения хорошего контакта.

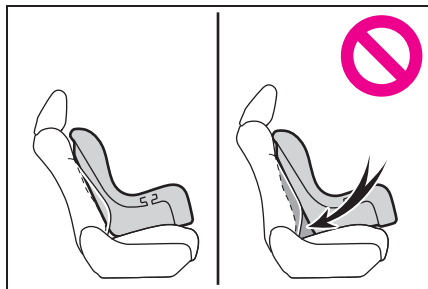

\*3: Если подголовник мешает установке системы безопасности для детей и может быть снят, снимите его. Либо зафиксируйте подголовник в

самом верхнем положении.

\*4: Используйте только систему безопасности для детей, в которой ребенок сидит лицом по ходу движения.

\*5: Перед установкой системы безопасности для детей на это сиденье откиньте сиденья самого заднего ряда (→стр. 252) и сдвиньте сиденье третьего ряда назад до упора. Затем установите сиденья второго ряда в положение между 1-м и 6-м фиксированными положениями.

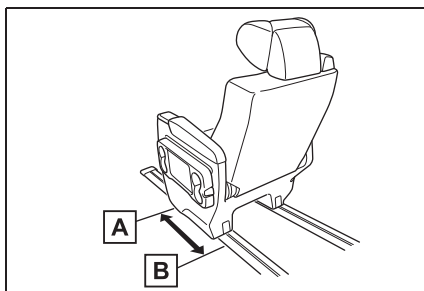

**A** 1-е фиксированное положение

**B** 6-е фиксированное положение

### ■ Подробные сведения по установке систем безопасности для детей

Положение установки					
Номер положения установки	①	②	③	④	⑤
Положение установки подходит для универсального крепления ремнем (Да/Нет)	Да Только лицом по ходу движения	Да	Да	Да	Да
Положение установки с креплением i-Size (Да/Нет)	Нет	Да	Да	Да	Да
Положение установки подходит для поперечного крепления (L1/L2/Нет)	Нет	Нет	Нет	Нет	Нет
Подходит для крепления лицом против хода движения (R1/R2X/R2/R3/Нет)	Нет	R1, R2X, R2, R3	R1, R2X, R2, R3	R1, R2X, R2, R3	R1, R2X, R2, R3
Подходит для крепления лицом по ходу движения (F2X/F2/F3/Нет)	Нет	F2X, F2, F3	F2X, F2, F3	F2X, F2, F3	F2X, F2, F3
Подходит для крепления сиденья для школьника (B2/B3/Нет)	Нет	B2, B3	B2, B3	B2, B3	B2, B3

Системы безопасности ISOFIX для детей подразделяются на различные “способы крепления”. Система безопасности для детей может использоваться в положениях установки для “способа крепления”, указанного в приведенной выше таблице. Способ крепления проверяйте в следующей таблице.

Если для системы безопасности для детей не обозначен способ крепления (или если не удастся найти информацию о ней в приведенной ниже таблице), см. список автомобилей для данной системы безопасности или обратитесь за информацией к продавцу системы безопасности для детей.

Крепление	Описание
F3	Полно-ростовые системы безопасности для детей, в которых ребенок сидит лицом по ходу движения
F2	Укороченные системы безопасности для детей, в которых ребенок сидит лицом по ходу движения
F2X	Укороченные системы безопасности для детей, в которых ребенок сидит лицом по ходу движения

Крепление	Описание
R3	Полноразмерные системы безопасности для детей, в которых ребенок сидит лицом против хода движения
R2	Укороченные системы безопасности для детей, в которых ребенок сидит лицом против хода движения
R2X	Укороченные системы безопасности для детей, в которых ребенок сидит лицом против хода движения
R1	Сиденье для младенца, в котором ребенок сидит лицом против хода движения
L1	Расположенное поперечно слева сиденье для младенца (переносная люлька)
L2	Расположенное поперечно справа сиденье для младенца (переносная люлька)
B2	Сиденье для школьника
B3	Сиденье для школьника

При креплении некоторых типов систем безопасности для детей на заднем сиденье может оказаться недоступным надлежащее использование ремней безопасности в положениях рядом с системой безопасности без вмешательства в нее или ухудшения эффективности ремней безопасности. Убедитесь в том, что ремень безопасности плотно прилегает к телу, располагаясь вокруг плеча и внизу на бедрах. Если это не достигнуто или если ремень мешает системе безопасности для детей, переместитесь в другое положение. Несоблюдение этих мер может стать причиной тяжелой травмы или смертельного исхода.

- При установке системы безопасности для детей на задних сиденьях настройте находящееся впереди сиденье таким образом, чтобы оно не мешало системе безопасности для детей.
- Если при установке детского кресла с опорой спинка сиденья

мешает установке детского кресла в опору, наклоните спинку назад.

- Если плечевой анкер ремня безопасности находится перед направляющей ремня детского кресла, сдвиньте подушку сиденья вперед.

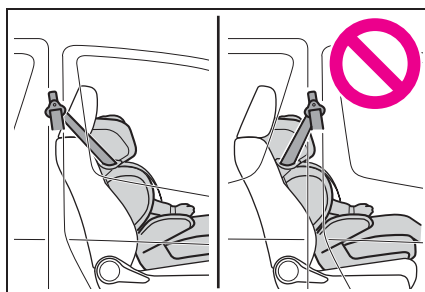

- Если при установке кресла для школьника ребенок в системе безопасности для детей находится в совершенно вертикальном положении, установите спинку сиденья в удобное положение. Если плечевой анкер ремня безопасности находится перед направляющей ремня детского кресла, сдвиньте подушку сиденья



вперед.

### Совместимость систем безопасности для детей в каждом из положений установки (для стран АСЕАН\*)

\*: Таиланд, Сингапур, Индонезия, Вьетнам, Бруней, Лаос и Мьянма

#### ■ Совместимость систем безопасности для детей в каждом из положений установки

Совместимость каждого положения установки с системами безопасности для детей (→стр. 116) с помощью символов показывает допустимый тип систем безопасности для детей и возможные положения установки. Кроме того, можно выбрать рекомендуемую систему безопасности для детей, подходящую Вашему ребенку. В противном случае см. [Таблицу рекомендуемых систем безопасности для детей и их совместимости]. (→стр. 120) Проверьте выбранную систему безопасности для детей совместно с разделом [Перед подтверждением совместимости каждого из положений установки с системами безопасности для детей].

#### ■ Перед подтверждением совместимости каждого из положений установки с системами безопасности для детей

1 Проверка стандартов системы безопасности для детей. Используйте систему безопасности для детей, соответствующую стандарту

UN(ECE) R44\*<sup>1</sup> или UN(ECE) R129\*<sup>1, 2</sup>.

На соответствующих системах безопасности для детей проставлена следующая метка. Проверьте метку соответствия на системе безопасности для детей.

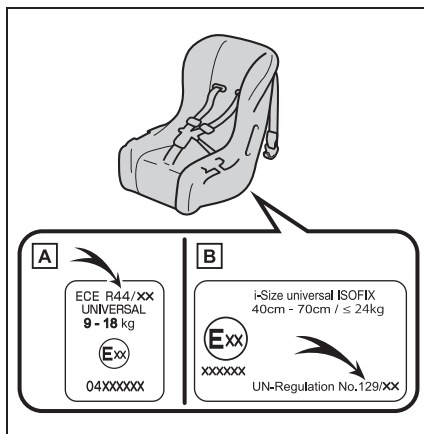

Пример отображения номера директивы

#### A Метка соответствия UN(ECE)

R44\*<sup>3</sup>

Указывается диапазон массы ребенка, отвечающий метке соответствия UN(ECE) R44.

#### B Метка соответствия UN(ECE)

R129\*<sup>3</sup>

Указывается диапазон роста ребенка, а также допустимый диапазон массы, отвечающие метке соответствия UN(ECE) R129.

2 Проверка категории системы безопасности для детей. Проверьте по метке соответствия системы безопасности для детей, для каких из следующих

категорий подходит система безопасности для детей. Кроме того, при наличии любых сомнений сверьтесь с руководством пользователя, прилагаемым к системе безопасности для детей, или обратитесь к продавцу системы безопасности для детей.

- “универсальные”
- “полууниверсальные”
- “ограниченные”
- “для конкретных автомобилей”

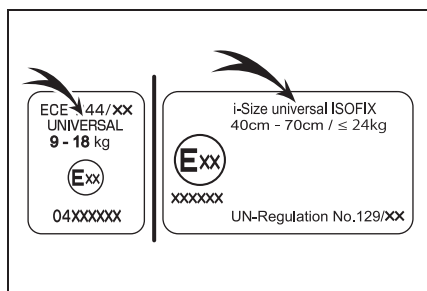

- \*1: UN(ECE) R44 и UN(ECE) R129 являются директивами ООН для систем безопасности для детей.
- \*2: Указанная в таблице система безопасности для детей может отсутствовать за пределами стран ЕС.
- \*3: Отображаемая метка зависит от изделия.

### ■ Совместимость каждого из положений установки с системами безопасности для детей

- ▶ Автомобили с левым рулем

Модели, предназначенные для 9 пассажиров

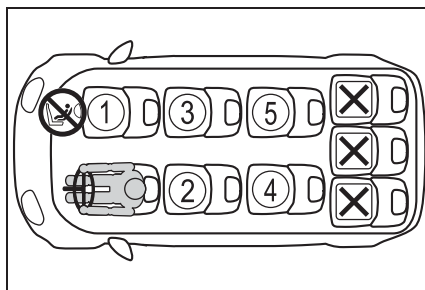

- ▶ Автомобили с левым рулем

Модели, предназначенные для 10 пассажиров

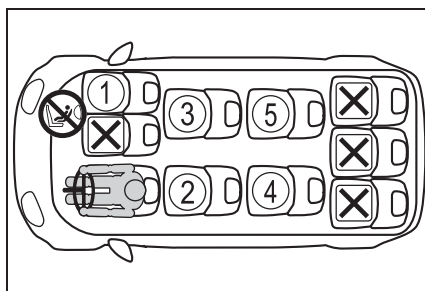

- ▶ Автомобили с правым рулем

Модели, предназначенные для 6 пассажиров

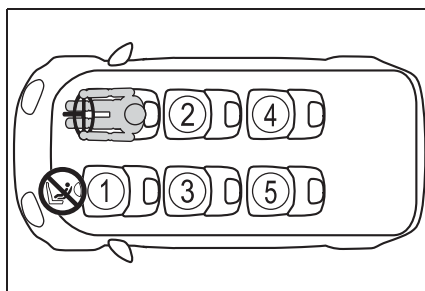

- ▶ Автомобили с правым рулем

Модели, предназначенные для 8 пассажиров

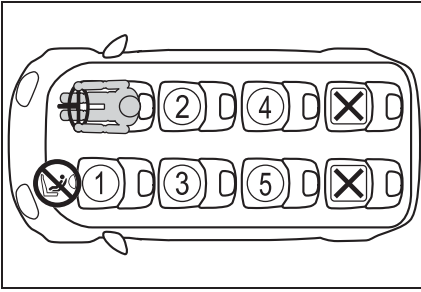

► Автомобили с правым рулем

Модели, предназначенные для  
9 пассажиров

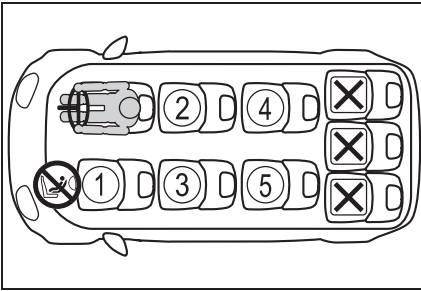

► Автомобили с правым рулем

Модели, предназначенные для  
10 пассажиров

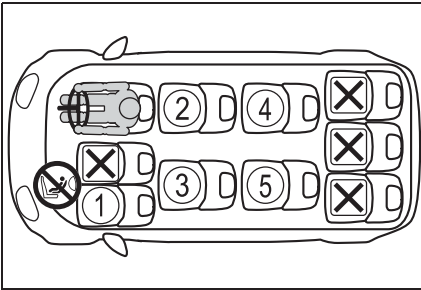

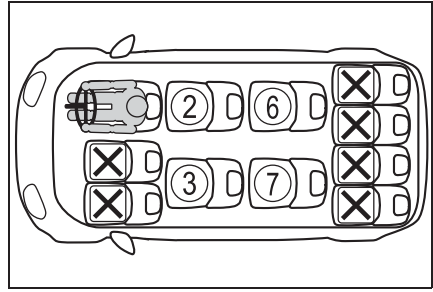

► Автомобили с правым рулем

Модели, предназначенные для  
11 пассажиров



① *1, 2, 3	U <sup>*4</sup>
② *2, 3	UL 
③ *2, 3	UL 
④ *2, 3, 5	UL 
⑤ *2, 3, 5	UL 

<p>6</p> <p>*2, 3, 6</p>	
<p>7</p> <p>*2, 3, 6</p>	



Подходит для “универсальной” категории систем безопасности для детей, фиксируемых ремнем безопасности.



Подходит для систем безопасности для детей, указанных в таблице рекомендуемых систем безопасности для детей и совместимости (→стр. 120).



Подходит для систем безопасности для детей i-Size и ISOFIX.



Включает анкер крепления верхнего ремня.



Не подходит для системы безопасности для детей.



Запрещается использовать на сиденье переднего пассажира систему безопасности для детей, в которой ребенок сидит лицом против хода движения.

\*1: Отодвиньте переднее сиденье в самое заднее положение. Если высоту пассажирского сиденья можно регулировать, ее следует установить в самое верхнее положение.

\*2: Установите спинку сиденья в вертикальное положение. Если при установке детского кресла, в котором ребенок сидит лицом по ходу

движения, между детским креслом и спинкой сиденья есть зазор, отрегулируйте спинку сиденья для обеспечения хорошего контакта.

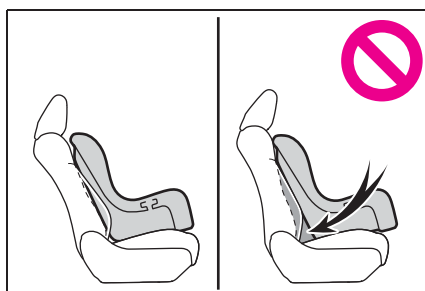

\*3: Если подголовник мешает установке системы безопасности для детей и может быть снят, снимите его.

Либо зафиксируйте подголовник в самом верхнем положении.

\*4: Используйте только систему безопасности для детей, в которой ребенок сидит лицом по ходу движения.

\*5: Перед установкой системы безопасности для детей на это сиденье откиньте сиденье самого заднего ряда (→стр. 252) и сдвиньте сиденье третьего ряда назад до упора. Затем установите сиденья второго ряда в положение между 1-м и 6-м фиксированными положениями.

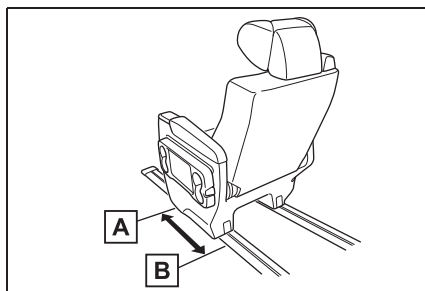

A 1-е фиксированное положение

**В** 6-е фиксированное положение

\*6. Перед установкой системы безопасности для детей на это сиденье сдвиньте сиденье третьего ряда назад до упора. Затем установите сиденья второго ряда в положение между 1-м и 6-м фиксированными положениями.

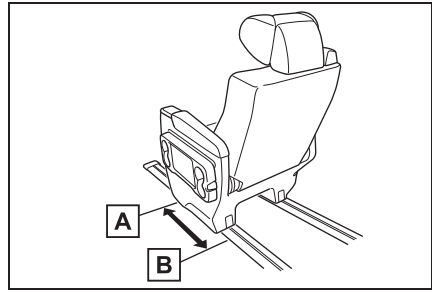

**A** 1-е фиксированное положение

**B** 6-е фиксированное положение

### ■ Подробные сведения по установке систем безопасности для детей

Положение установки							
Номер положения установки	①	②	③	④	⑤	⑥	⑦
Положение установки подходит для универсального крепления ремнем (Да/Нет)	Да Только лицом по ходу движения	Да	Да	Да	Да	Да	Да
Положение установки с креплением i-Size (Да/Нет)	Нет	Да	Да	Да	Да	Да	Да
Положение установки подходит для поперечного крепления (L1/L2/Нет)	Нет	Нет	Нет	Нет	Нет	Нет	Нет
Подходит для крепления лицом против хода движения (R1/R2X/R2/R3/Нет)	Нет	R1, R2X, R2, R3	R1, R2X, R2, R3	R1, R2X, R2, R3	R1, R2X, R2, R3	R1, R2X, R2, R3	R1, R2X, R2, R3
Подходит для крепления лицом по ходу движения (F2X/F2/F3/Нет)	Нет	F2X, F2, F3	F2X, F2, F3	F2X, F2, F3	F2X, F2, F3	F2X, F2, F3	F2X, F2, F3
Подходит для крепления сиденья для школьника (B2/B3/Нет)	Нет	B2, B3	B2, B3	B2, B3	B2, B3	B2, B3	B2, B3

Системы безопасности ISOFIX для детей подразделяются на различные “способы крепления”. Система безопасности для детей может использоваться в положениях установки для “способа крепления”, указанного в приведенной выше таблице. Способ крепления проверяйте в следующей таблице.

Если для системы безопасности для детей не обозначен способ крепления (или если не удастся найти информацию о ней в приведенной ниже таблице), см. список автомобилей для данной системы безопасности или обратитесь за информацией к продавцу системы безопасности для детей.

Крепление	Описание
F3	Полно-ростовые системы безопасности для детей, в которых ребенок сидит лицом по ходу движения
F2	Укороченные системы безопасности для детей, в которых ребенок сидит лицом по ходу движения
F2X	Укороченные системы безопасности для детей, в которых ребенок сидит лицом по ходу движения
R3	Полноразмерные системы безопасности для детей, в которых ребенок сидит лицом против хода движения
R2	Укороченные системы безопасности для детей, в которых ребенок сидит лицом против хода движения
R2X	Укороченные системы безопасности для детей, в которых ребенок сидит лицом против хода движения
R1	Сиденье для младенца, в котором ребенок сидит лицом против хода движения
L1	Расположенное поперечно слева сиденье для младенца (переносная люлька)
L2	Расположенное поперечно справа сиденье для младенца (переносная люлька)
B2	Сиденье для школьника
B3	Сиденье для школьника

#### ■ Таблица рекомендуемых систем безопасности для детей и совместимости

	Рекомендуемая система безопасности для детей	Положение установки						
		①	②	③	④	⑤	⑥	⑦
Системы безопасности для детей размера i-Size	i-Size MIDI (Да/Нет)	Нет	Да	Да	Да	Да	Да	Да

Указанная в таблице система безопасности для детей может отсутствовать за пределами ассоциации ACEAN.

При креплении некоторых типов

систем безопасности для детей на

заднем сиденье может оказаться недоступным надлежащее использование ремней безопасности в положениях рядом с системой безопасности без вмешательства в нее или ухудшения эффективности ремней безопасности. Убедитесь в том, что ремень безопасности плотно прилегает к телу, располагаясь вокруг плеча и внизу на бедрах. Если это не достигнуто или если ремень мешает системе безопасности для детей, переместитесь в другое положение. Несоблюдение этих мер может стать причиной тяжелой травмы или смертельного исхода.

- При установке системы безопасности для детей на задних сиденьях настройте находящееся впереди сиденье таким образом, чтобы оно не мешало системе безопасности для детей.
- Если при установке детского кресла с опорой спинка сиденья мешает установке детского кресла в опору, наклоните спинку назад.
- Если плечевой анкер ремня безопасности находится перед направляющей ремня детского кресла, сдвиньте подушку сиденья вперед.

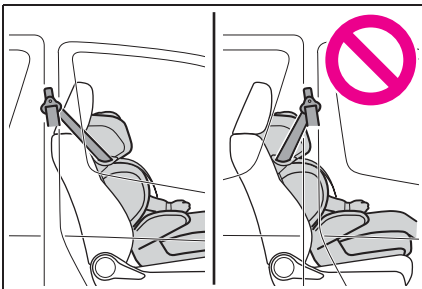

- Если при установке кресла для школьника ребенок в системе безопасности для детей находится в совершенно вертикальном

положении, установите спинку сиденья в удобное положение. Если плечевой анкер ремня безопасности находится перед направляющей ремня детского кресла, сдвиньте подушку сиденья вперед.

### Совместимость систем безопасности для детей в каждом из положений установки (для Аргентины и Чили)

#### ■ Совместимость систем безопасности для детей в каждом из положений установки

Совместимость каждого положения установки с системами безопасности для детей (→стр. 123) с помощью символов показывает допустимый тип систем безопасности для детей и возможные положения установки. Кроме того, можно выбрать рекомендуемую систему безопасности для детей, подходящую вашему ребенку. В противном случае см. [Таблицы рекомендуемых систем безопасности для детей и их совместимости]. (→стр. 126) Проверьте выбранную систему безопасности для детей совместно с разделом [Перед подтверждением совместимости каждого из положений установки с системами безопасности для детей].

#### ■ Перед подтверждением совместимости каждого из положений установки с системами безопасности для детей

- 1 Проверка стандартов системы безопасности для детей. Используйте систему безопасности для детей,

соответствующую стандарту UN(ECE) R44<sup>\*1</sup> или UN(ECE) R129<sup>\*1, 2</sup>.

На соответствующих системах безопасности для детей проставлена следующая метка. Проверьте метку соответствия на системе безопасности для детей.

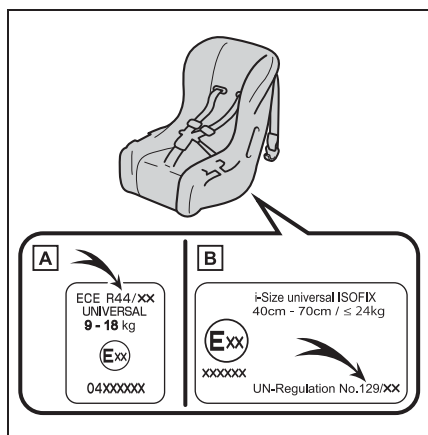

Пример отображения номера директивы

**A** Метка соответствия UN(ECE) R44<sup>\*3</sup> Указывается диапазон массы ребенка, соответствующий метке соответствия UN(ECE) R44.

**B** Метка соответствия UN(ECE) R129<sup>\*3</sup> Указывается диапазон роста ребенка, а также допустимый диапазон массы, соответствующий метке соответствия UN(ECE) R129.

**2** Проверка категории системы безопасности для детей. Проверьте по метке соответствия системы безопасности для детей, для каких из следующих категорий подходит система

безопасности для детей. Кроме того, при наличии любых сомнений сверьтесь с руководством пользователя, прилагаемым к системе безопасности для детей, или обратитесь к продавцу системы безопасности для детей.

- “универсальные”
- “полууниверсальные”
- “ограниченные”
- “для конкретных автомобилей”

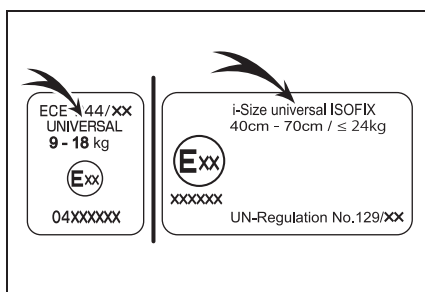

<sup>\*1</sup>: UN(ECE) R44 и UN(ECE) R129 являются директивами ООН для систем безопасности для детей.

<sup>\*2</sup>: Указанная в таблице система безопасности для детей может отсутствовать за пределами стран ЕС.

<sup>\*3</sup>: Отображаемая метка зависит от изделия.





■ Совместимость каждого из положений установки с системами безопасности для детей

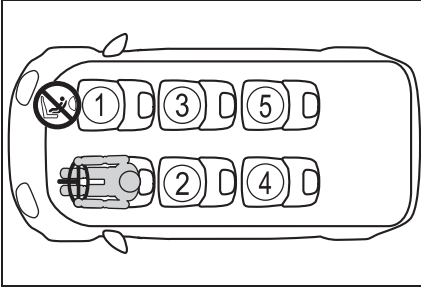

- ▶ Модели, предназначенные для 6 пассажиров

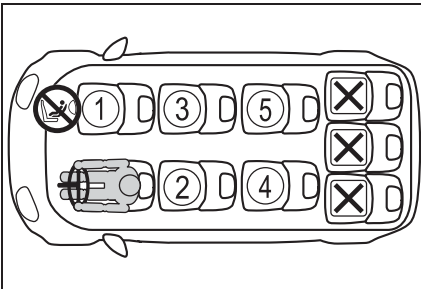

- ▶ Модели, предназначенные для 9 пассажиров



① *1, 2, 3	U*4
② *2, 3	UL 
③ *2, 3	UL 

④ *2, 3, 5	UL 
⑤ *2, 3, 5	UL 

U

Подходит для “универсальной” категории систем безопасности для детей, фиксируемых ремнем безопасности.

L

Подходит для систем безопасности для детей, указанных в таблице рекомендуемых систем безопасности для детей и совместимости (→стр. 126).



Подходит для систем безопасности для детей i-Size и ISOFIX.



Включает анкер крепления верхнего ремня.

X

Не подходит для системы безопасности для детей.



Запрещается использовать на сиденье переднего пассажира систему безопасности для детей, в которой ребенок сидит лицом против хода движения.

\*1: Отодвиньте переднее сиденье в самое заднее положение. Если высоту пассажирского сиденья можно регулировать, ее следует установить в самое верхнее положение.

\*2: Установите спинку сиденья в вертикальное положение. Если при установке детского кресла, в котором ребенок сидит лицом по ходу

движения, между детским креслом и спинкой сиденья есть зазор, отрегулируйте спинку сиденья для обеспечения хорошего контакта.

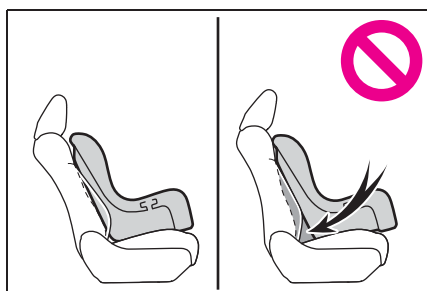

\*3: Если подголовник мешает установке системы безопасности для детей и может быть снят, снимите его. Либо зафиксируйте подголовник в самом верхнем положении.

\*4: Используйте только систему безопасности для детей, в которой ребенок сидит лицом по ходу

движения.

\*5: Перед установкой системы безопасности для детей на это сиденье откиньте сиденья самого заднего ряда (→стр. 252) и сдвиньте сиденье третьего ряда назад до упора. Затем установите сиденья второго ряда в положение между 1-м и 6-м фиксированными положениями.

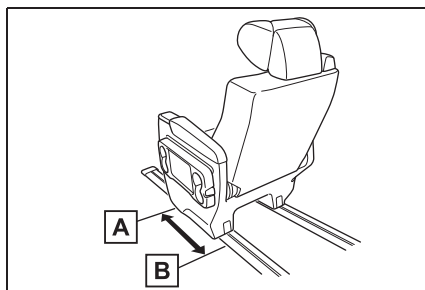

**A** 1-е фиксированное положение

**B** 6-е фиксированное положение

### ■ Подробные сведения по установке систем безопасности для детей

Номер положения установки	Положение установки				
	①	②	③	④	⑤
Положение установки подходит для универсального крепления ремнем (Да/Нет)	Да Только лицом по ходу движения	Да	Да	Да	Да
Положение установки с креплением i-Size (Да/Нет)	Нет	Да	Да	Да	Да
Положение установки подходит для поперечного крепления (L1/L2/Нет)	Нет	Нет	Нет	Нет	Нет
Подходит для крепления лицом против хода движения (R1/R2X/R2/R3/Нет)	Нет	R1, R2X, R2, R3	R1, R2X, R2, R3	R1, R2X, R2, R3	R1, R2X, R2, R3

Положение установки					
Номер положения установки	①	②	③	④	⑤
Подходит для крепления лицом по ходу движения (F2X/F2/F3/Нет)	Нет	F2X, F2, F3	F2X, F2, F3	F2X, F2, F3	F2X, F2, F3
Подходит для крепления сиденья для школьника (B2/B3/Нет)	Нет	B2, B3	B2, B3	B2, B3	B2, B3

Системы безопасности ISOFIX для детей подразделяются на различные “способы крепления”. Система безопасности для детей может использоваться в положениях установки для “способа крепления”, указанного в приведенной выше таблице. Способ крепления проверяйте в следующей таблице. Если для системы безопасности для детей не обозначен способ крепления (или если не удастся найти информацию о ней в приведенной ниже таблице), см. список автомобилей для данной системы безопасности или обратитесь за информацией к продавцу системы безопасности для детей.

Крепление	Описание
F3	Полно-ростовые системы безопасности для детей, в которых ребенок сидит лицом по ходу движения
F2	Укороченные системы безопасности для детей, в которых ребенок сидит лицом по ходу движения
F2X	Укороченные системы безопасности для детей, в которых ребенок сидит лицом по ходу движения
R3	Полноразмерные системы безопасности для детей, в которых ребенок сидит лицом против хода движения
R2	Укороченные системы безопасности для детей, в которых ребенок сидит лицом против хода движения
R2X	Укороченные системы безопасности для детей, в которых ребенок сидит лицом против хода движения
R1	Сиденье для младенца, в котором ребенок сидит лицом против хода движения
L1	Расположенное поперечно слева сиденье для младенца (переносная люлька)
L2	Расположенное поперечно справа сиденье для младенца (переносная люлька)
B2	Сиденье для школьника
B3	Сиденье для школьника

### ■ Таблица рекомендуемых систем безопасности для детей и совместимости

Весовые группы	Рекомендуемая система безопасности для детей	Положение установки				
		①	②	③	④	⑤
0, 0+ До 13 кг (28 фунтов)	MIDI 2 (Да/Нет)	Нет	Да	Да	Да	Да
I от 9 до 18 кг (20–39 фунтов)	MIDI 2 (Да/Нет)	Нет	Да	Да	Да	Да

Указанная в таблице система безопасности для детей может отсутствовать за пределами стран Латинской Америки.

При креплении некоторых типов систем безопасности для детей на заднем сиденье может оказаться недоступным надлежащее использование ремней безопасности в положениях рядом с системой безопасности без вмешательства в нее или ухудшения эффективности ремней безопасности. Убедитесь в том, что ремень безопасности плотно прилегает к телу, располагаясь вокруг плеча и внизу на бедрах. Если это не достигнуто или если ремень мешает системе безопасности для детей, переместитесь в другое положение. Несоблюдение этих мер может стать причиной тяжелой травмы или смертельного исхода.

- При установке системы безопасности для детей на задних сиденьях настройте находящееся впереди сиденье таким образом, чтобы оно не мешало системе безопасности для детей.
- Если при установке детского кресла с опорой спинка сиденья мешает установке детского кресла в опору, наклоните спинку назад.
- Если плечевой анкер ремня

безопасности находится перед направляющей ремня детского кресла, сдвиньте подушку сиденья вперед.

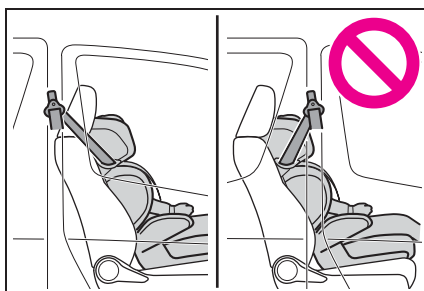

- Если при установке кресла для школьника ребенок в системе безопасности для детей находится в совершенно вертикальном положении, установите спинку сиденья в удобное положение. Если плечевой анкер ремня безопасности находится перед направляющей ремня детского кресла, сдвиньте подушку сиденья вперед.

## Совместимость систем безопасности для детей в каждом из положений установки (для России)

### ■ Совместимость систем безопасности для детей в каждом из положений установки

Совместимость каждого положения установки с системами безопасности для детей (→стр. 128) с помощью символов показывает допустимый тип систем безопасности для детей и возможные положения установки. Кроме того, можно выбрать рекомендуемую систему безопасности для детей, подходящую Вашему ребенку. В противном случае см. [Таблицу рекомендуемых систем безопасности для детей и их совместимости]. (→стр. 131) Проверьте выбранную систему безопасности для детей совместно с разделом [Перед подтверждением совместимости каждого из положений установки с системами безопасности для детей].

### ■ Перед подтверждением совместимости каждого из положений установки с системами безопасности для детей

- 1 Проверка стандартов системы безопасности для детей. Используйте систему безопасности для детей, соответствующую стандарту UN(ECE) R44<sup>\*1</sup> или UN(ECE) R129<sup>\*1, 2</sup>.  
На соответствующих системах безопасности для детей проставлена следующая метка.

Проверьте метку соответствия на системе безопасности для детей.

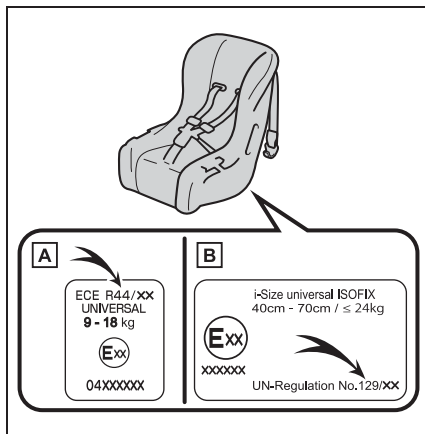

Пример отображения номера директивы

#### A Метка соответствия UN(ECE)

R44<sup>\*3</sup>

Указывается диапазон массы ребенка, отвечающий метке соответствия UN(ECE) R44.

#### B Метка соответствия UN(ECE)

R129<sup>\*3</sup>

Указывается диапазон роста ребенка, а также допустимый диапазон массы, отвечающие метке соответствия UN(ECE) R129.

- 2 Проверка категории системы безопасности для детей. Проверьте по метке соответствия системы безопасности для детей, для каких из следующих категорий подходит система безопасности для детей. Кроме того, при наличии любых сомнений сверьтесь с руководством пользователя,

прилагаемым к системе безопасности для детей, или обратитесь к продавцу системы безопасности для детей.

- “универсальные”
- “полууниверсальные”
- “ограниченные”
- “для конкретных автомобилей”

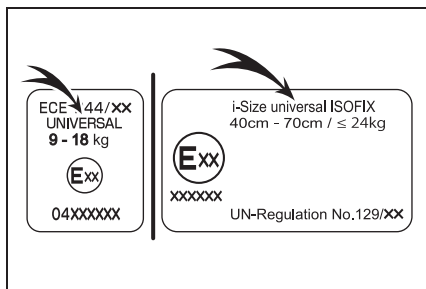

- \*1: UN(ECE) R44 и UN(ECE) R129 являются директивами ООН для систем безопасности для детей.
- \*2: Указанная в таблице система безопасности для детей может отсутствовать за пределами стран ЕС.
- \*3: Отображаемая метка зависит от изделия.

■ **Совместимость каждого из положений установки с системами безопасности для детей**



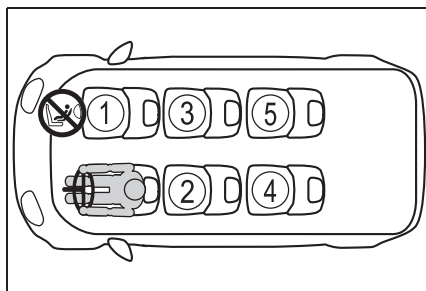

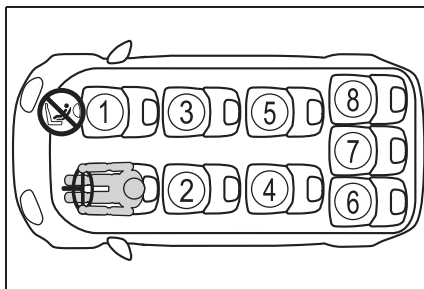

- ▶ Модели, предназначенные для 6 пассажиров



- ▶ Модели, предназначенные для 9 пассажиров



① *1, 2, 3, 5	U <sup>*4</sup> L
② *2, 3	UL 
③ *2, 3	UL 
④ *2, 3, 6	UL 
⑤ *2, 3, 6	UL 

 *2, 3, 5, 7	
 *2, 3, 5, 7	
 *2, 3, 5, 7	



Подходит для “универсальной” категории систем безопасности для детей, фиксируемых ремнем безопасности.



Подходит для систем безопасности для детей, указанных в таблице рекомендуемых систем безопасности для детей и совместимости (→стр. 131).



Подходит для систем безопасности для детей i-Size и ISOFIX.



Включает анкер крепления верхнего ремня.



Запрещается использовать на сиденье переднего пассажира систему безопасности для детей, в которой ребенок сидит лицом против хода движения.

\*1: Отодвиньте переднее сиденье в самое заднее положение. Если высоту пассажирского сиденья можно регулировать, ее следует установить в самое верхнее положение.

\*2: Установите спинку сиденья в вертикальное положение. Если при установке детского кресла, в котором ребенок сидит лицом по ходу движения, между детским креслом и спинкой сиденья есть зазор, отрегулируйте спинку сиденья для

обеспечения хорошего контакта.

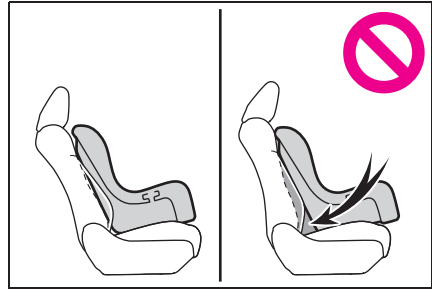

\*3: Если подголовник мешает установке системы безопасности для детей и может быть снят, снимите его. Либо зафиксируйте подголовник в самом верхнем положении.

\*4: Используйте только систему безопасности для детей, в которой ребенок сидит лицом по ходу движения.

\*5: Не подходит для систем безопасности для детей с опорой.

\*6: Перед установкой системы безопасности для детей на это сиденье откиньте сиденья самого заднего ряда (→стр. 252) и сдвиньте сиденье третьего ряда назад до упора. Затем установите сиденья второго ряда в положение между 1-м и 6-м фиксированными положениями.

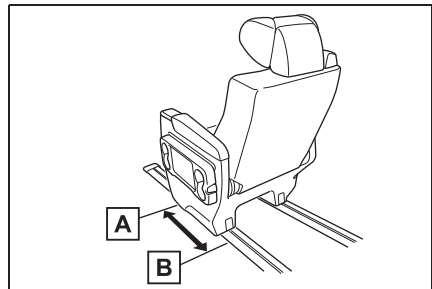

**A** 1-е фиксированное положение

**B** 6-е фиксированное положение

\*7: Перед установкой системы безопасности для детей на это сиденье сдвиньте сиденье второго и

третьего ряда вперед до упора. Затем сдвиньте сиденья самого заднего ряда назад до упора.

### ■ Подробные сведения по установке систем безопасности для детей

Положение установки								
Номер положения установки	①	②	③	④	⑤	⑥	⑦	⑧
Положение установки подходит для универсального крепления ремнем (Да/Нет)	Да Только лицом по ходу движения	Да	Да	Да	Да	Нет	Нет	Нет
Положение установки с креплением i-Size (Да/Нет)	Нет	Да	Да	Да	Да	Нет	Нет	Нет
Положение установки подходит для поперечного крепления (L1/L2/Нет)	Нет	Нет	Нет	Нет	Нет	Нет	Нет	Нет
Подходит для крепления лицом против хода движения (R1/R2X/R2/R3/Нет)	Нет	R1, R2X, R2, R3	R1, R2X, R2, R3	R1, R2X, R2, R3	R1, R2X, R2, R3	Нет	Нет	Нет
Подходит для крепления лицом по ходу движения (F2X/F2/F3/Нет)	Нет	F2X, F2, F3	F2X, F2, F3	F2X, F2, F3	F2X, F2, F3	Нет	Нет	Нет
Подходит для крепления сиденья для школьника (B2/B3/Нет)	Нет	B2, B3	B2, B3	B2, B3	B2, B3	Нет	Нет	Нет

Системы безопасности ISOFIX для детей подразделяются на различные “способы крепления”. Система безопасности для детей может использоваться в положениях установки для “способа крепления”, указанного в приведенной выше таблице. Способ крепления проверяйте в следующей таблице.

Если для системы безопасности для детей не обозначен способ крепления (или если не удастся найти информацию о ней в приведенной ниже таблице), см. список автомобилей для данной системы безопасности или обратитесь за информацией к продавцу системы безопасности для детей.



Крепление	Описание
F3	Полно-ростовые системы безопасности для детей, в которых ребенок сидит лицом по ходу движения
F2	Укороченные системы безопасности для детей, в которых ребенок сидит лицом по ходу движения
F2X	Укороченные системы безопасности для детей, в которых ребенок сидит лицом по ходу движения
R3	Полноразмерные системы безопасности для детей, в которых ребенок сидит лицом против хода движения
R2	Укороченные системы безопасности для детей, в которых ребенок сидит лицом против хода движения
R2X	Укороченные системы безопасности для детей, в которых ребенок сидит лицом против хода движения
R1	Сиденье для младенца, в котором ребенок сидит лицом против хода движения
L1	Расположенное поперечно слева сиденье для младенца (переносная люлька)
L2	Расположенное поперечно справа сиденье для младенца (переносная люлька)
B2	Сиденье для школьника
B3	Сиденье для школьника

■ **Таблица рекомендуемых систем безопасности для детей и совместимости**

Весовые группы	Рекомендуемая система безопасности для детей	Положение установки							
		①	②	③	④	⑤	⑥	⑦	⑧
0, 0+ до 13 кг	G0+, BABY SAFE PLUS (Да/Нет)	Нет	Да	Да	Да	Да	Да	Да	Да
	G0+, BABY SAFE PLUS с КРЕПЛЕНИЕМ РЕМНЕМ БЕЗОПАСНОСТИ, БАЗОВАЯ ПЛАТФОРМА (Да/Нет)	Нет	Да	Да	Да	Да	Да	Да	Да

Весовые группы	Рекомендуемая система безопасности для детей	Положение установки							
		①	②	③	④	⑤	⑥	⑦	⑧
I От 9 до 18 кг	DUO PLUS (да/нет)	Да Крепление только ремнем	Да	Да	Да	Да	Да Крепление только ремнем	Нет	Да Крепление только ремнем
II, III От 15 до 36 кг	KIDFIX XP SICT (Да/Нет)	Да Крепление только ремнем	Да	Да	Да	Да	Да Крепление только ремнем	Нет	Да Крепление только ремнем
	MAXI PLUS (Да/Нет)	Да Крепление только ремнем	Да	Да	Да	Да	Да Крепление только ремнем	Да Крепление только ремнем	Да Крепление только ремнем

Указанная в таблице система безопасности для детей может отсутствовать за пределами стран ЕС.

При креплении некоторых типов систем безопасности для детей на заднем сиденье может оказаться недоступным надлежащее использование ремней безопасности в положениях рядом с системой безопасности без вмешательства в нее или ухудшения эффективности ремней безопасности. Убедитесь в том, что ремень безопасности плотно прилегает к телу, располагаясь вокруг плеча и внизу на бедрах. Если это не достигнуто или если ремень мешает системе безопасности для детей, переместитесь в другое положение. Несоблюдение этих мер может стать причиной тяжелой травмы или смертельного исхода.

- При установке системы безопасности для детей на задних сиденьях настройте находящееся впереди сиденье таким образом, чтобы оно не мешало системе безопасности для детей.

- Если при установке детского кресла с опорой спинка сиденья мешает установке детского кресла в опору, наклоните спинку назад.
- Если плечевой анкер ремня безопасности находится перед направляющей ремня детского кресла, сдвиньте подушку сиденья вперед.

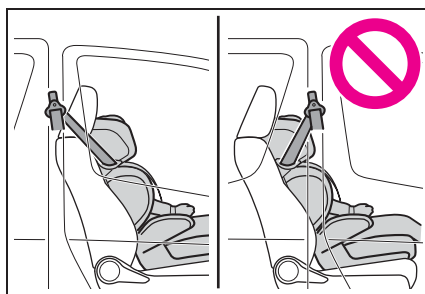

- Если при установке кресла для школьника ребенок в системе безопасности для детей находится в совершенно вертикальном положении, установите спинку

сиденья в удобное положение. Если плечевой анкер ремня безопасности находится перед направляющей ремня детского кресла, сдвиньте подушку сиденья вперед.

### Совместимость систем безопасности для детей в каждом из положений установки (для Тайваня)

#### ■ Совместимость систем безопасности для детей в каждом из положений установки

Совместимость каждого положения установки с системами безопасности для детей (→стр. 134) с помощью символов показывает допустимый тип систем безопасности для детей и возможные положения установки. Кроме того, можно выбрать рекомендуемую систему безопасности для детей, подходящую Вашему ребенку. В противном случае см. [Таблицу рекомендуемых систем безопасности для детей и их совместимости]. (→стр. 137) Проверьте выбранную систему безопасности для детей совместно с разделом [Перед подтверждением совместимости каждого из положений установки с системами безопасности для детей].

#### ■ Перед подтверждением совместимости каждого из положений установки с системами безопасности для детей

1 Проверка стандартов системы безопасности для детей. Используйте систему безопасности для детей, соответствующую стандарту

UN(ECE) R44<sup>\*1</sup> или UN(ECE) R129<sup>\*1, 2</sup>.

На соответствующих системах безопасности для детей проставлена следующая метка. Проверьте метку соответствия на системе безопасности для детей.

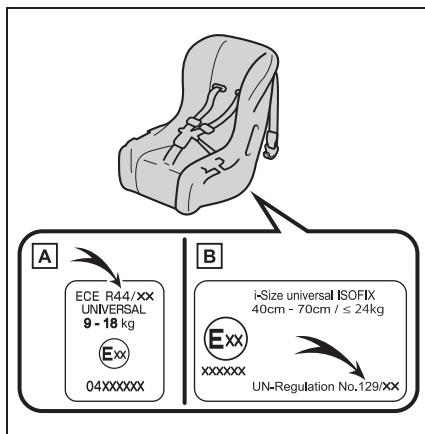

Пример отображения номера директивы

#### A Метка соответствия UN(ECE)

R44<sup>\*3</sup>

Указывается диапазон массы ребенка, отвечающий метке соответствия UN(ECE) R44.

#### B Метка соответствия UN(ECE)

R129<sup>\*3</sup>

Указывается диапазон роста ребенка, а также допустимый диапазон массы, отвечающие метке соответствия UN(ECE) R129.

2 Проверка категории системы безопасности для детей. Проверьте по метке соответствия системы безопасности для детей, для каких из следующих

категорий подходит система безопасности для детей. Кроме того, при наличии любых сомнений сверьтесь с руководством пользователя, прилагаемым к системе безопасности для детей, или обратитесь к продавцу системы безопасности для детей.

- “универсальные”
- “полууниверсальные”
- “ограниченные”
- “для конкретных автомобилей”

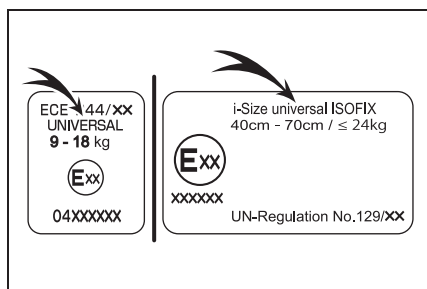

- \*1: UN(ECE) R44 и UN(ECE) R129 являются директивами ООН для систем безопасности для детей.
- \*2: Указанная в таблице система безопасности для детей может отсутствовать за пределами стран ЕС.
- \*3: Отображаемая метка зависит от изделия.

### ■ Совместимость каждого из положений установки с системами безопасности для детей

- ▶ Модели, предназначенные для 6 пассажиров

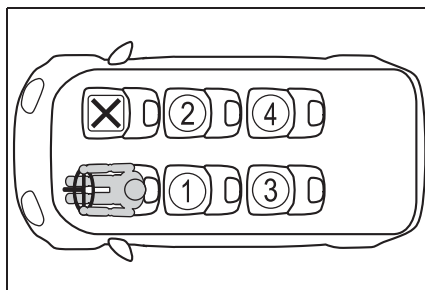

- ▶ Модели, предназначенные для 9 пассажиров

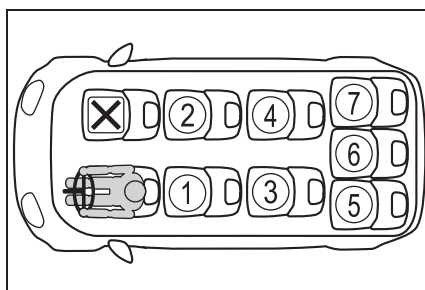

<p>①</p> <p>*1, 2</p>	
<p>②</p> <p>*1, 2</p>	

<p>③</p> <p>*1, 2, 4</p>	
<p>④</p> <p>*1, 2, 4</p>	
<p>⑤</p> <p>*1, 2, 3, 5</p>	
<p>⑥</p> <p>*1, 2, 3, 5</p>	
<p>⑦</p> <p>*1, 2, 3, 5</p>	

**U** Подходит для “универсальной” категории систем безопасности для детей, фиксируемых ремнем безопасности.

**L** Подходит для систем безопасности для детей, указанных в таблице рекомендуемых систем безопасности для детей и совместимости (→стр. 137).

Подходит для систем безопасности для детей i-Size и ISOFIX.

Включает анкер крепления верхнего ремня.

**X** Не подходит для системы безопасности для детей.

\*1: Установите спинку сиденья в вертикальное положение. Если при установке детского кресла, в котором

ребенок сидит лицом по ходу движения, между детским креслом и спинкой сиденья есть зазор, отрегулируйте спинку сиденья для обеспечения хорошего контакта.

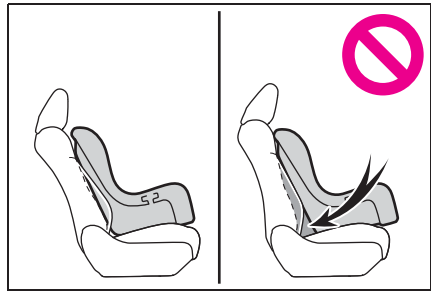

\*2: Если подголовник мешает установке системы безопасности для детей и может быть снят, снимите его.

Либо зафиксируйте подголовник в самом верхнем положении.

\*3: Не подходит для систем безопасности для детей с опорой.

\*4: Перед установкой системы безопасности для детей на это сиденье откиньте сиденье самого заднего ряда (→стр. 252) и сдвиньте сиденье третьего ряда назад до упора. Затем установите сиденья второго ряда в положение между 1-м и 6-м фиксированными положениями.

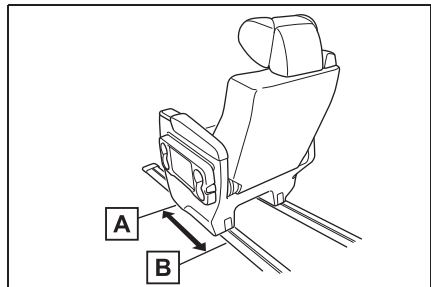

**A** 1-е фиксированное положение

**B** 6-е фиксированное положение

\*5: Перед установкой системы безопасности для детей на это сиденье сдвиньте сиденье второго и

третьего ряда вперед до упора. Затем сдвиньте сиденья самого заднего ряда назад до упора.

### ■ Подробные сведения по установке систем безопасности для детей

Номер положения установки	Положение установки						
	①	②	③	④	⑤	⑥	⑦
Положение установки подходит для универсального крепления ремнем (Да/Нет)	Да	Да	Да	Да	Нет	Нет	Нет
Положение установки с креплением i-Size (Да/Нет)	Да	Да	Да	Да	Нет	Нет	Нет
Положение установки подходит для поперечного крепления (L1/L2/Нет)	Нет	Нет	Нет	Нет	Нет	Нет	Нет
Подходит для крепления лицом против хода движения (R1/R2X/R2/R3/Нет)	R1, R2X, R2, R3	R1, R2X, R2, R3	R1, R2X, R2, R3	R1, R2X, R2, R3	Нет	Нет	Нет
Подходит для крепления лицом по ходу движения (F2X/F2/F3/Нет)	F2X, F2, F3	F2X, F2, F3	F2X, F2, F3	F2X, F2, F3	Нет	Нет	Нет
Подходит для крепления сиденья для школьника (B2/B3/Нет)	B2, B3	B2, B3	B2, B3	B2, B3	Нет	Нет	Нет

Системы безопасности ISOFIX для детей подразделяются на различные “способы крепления”. Система безопасности для детей может использоваться в положениях установки для “способа крепления”, указанного в приведенной выше таблице. Способ крепления проверяйте в следующей таблице. Если для системы безопасности для детей не обозначен способ крепления (или если не удастся найти информацию о ней в приведенной ниже таблице), см. список автомобилей для данной системы безопасности или обратитесь за информацией к продавцу системы безопасности для детей.

Крепление	Описание
F3	Полно-ростовые системы безопасности для детей, в которых ребенок сидит лицом по ходу движения
F2	Укороченные системы безопасности для детей, в которых ребенок сидит лицом по ходу движения
F2X	Укороченные системы безопасности для детей, в которых ребенок сидит лицом по ходу движения
R3	Полноразмерные системы безопасности для детей, в которых ребенок сидит лицом против хода движения
R2	Укороченные системы безопасности для детей, в которых ребенок сидит лицом против хода движения
R2X	Укороченные системы безопасности для детей, в которых ребенок сидит лицом против хода движения
R1	Сиденье для младенца, в котором ребенок сидит лицом против хода движения
L1	Расположенное поперечно слева сиденье для младенца (переносная люлька)
L2	Расположенное поперечно справа сиденье для младенца (переносная люлька)
B2	Сиденье для школьника
B3	Сиденье для школьника

### ■ Таблица рекомендуемых систем безопасности для детей и совместимости

Весовые группы	Рекомендуемая система безопасности для детей	Положение установки						
		①	②	③	④	⑤	⑥	⑦
II, III от 15 до 36 кг (от 34 до 79 фунтов)	JUNIOR SEAT 2	Да	Да	Да	Да	Да	Да	Да

Указанная в таблице система безопасности для детей может отсутствовать за пределами зоны Тайваня.

При креплении некоторых типов систем безопасности для детей на заднем сиденье может оказаться недоступным надлежащее использование ремней безопасности

в положениях рядом с системой безопасности без вмешательства в нее или ухудшения эффективности ремней безопасности. Убедитесь в том, что ремень безопасности

плотно прилегает к телу, располагаясь вокруг плеча и внизу на бедрах. Если это не достигнуто или если ремень мешает системе безопасности для детей, переместитесь в другое положение. Несоблюдение этих мер может стать причиной тяжелой травмы или смертельного исхода.

- При установке системы безопасности для детей на задних сиденьях настройте находящееся впереди сиденье таким образом, чтобы оно не мешало системе безопасности для детей.
- Если при установке детского кресла с опорой спинка сиденья мешает установке детского кресла в опору, наклоните спинку назад.
- Если плечевой анкер ремня безопасности находится перед направляющей ремня детского кресла, сдвиньте подушку сиденья

вперед.

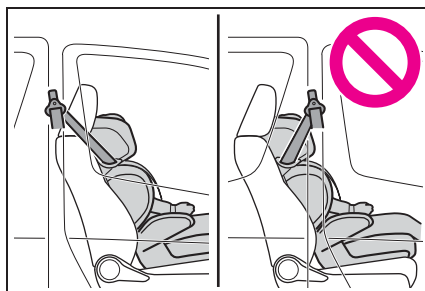

- Если при установке кресла для школьника ребенок в системе безопасности для детей находится в совершенно вертикальном положении, установите спинку сиденья в удобное положение. Если плечевой анкер ремня безопасности находится перед направляющей ремня детского кресла, сдвиньте подушку сиденья вперед.

### Способ установки системы безопасности для детей

Об использовании системы безопасности для детей прочитайте в руководстве по эксплуатации, поставляемом вместе с системой безопасности для детей.

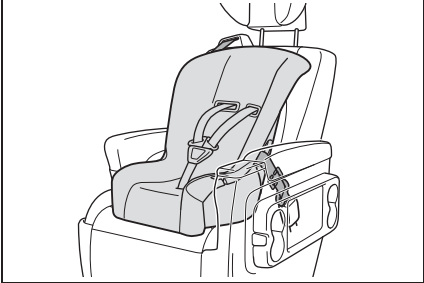
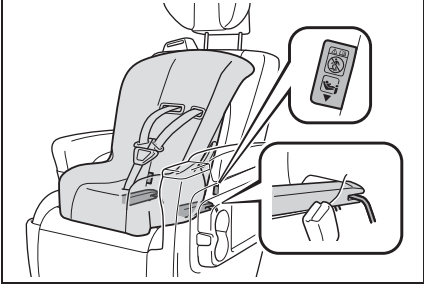
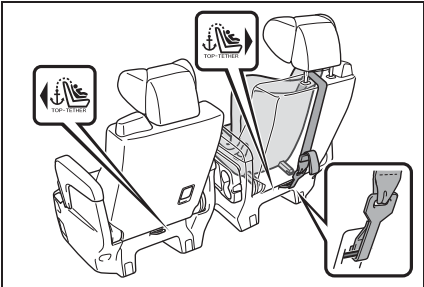
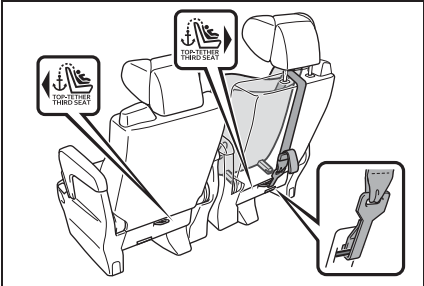

	Способ установки	Стр.
<p>Фиксация при помощи ремня безопасности</p>		<p>стр. 140</p>
<p>Крепление нижними анкерами ISOFIX</p>		<p>стр. 141</p>
<p>Крепление анкером верхнего ремня</p>	<p>► Сиденья второго ряда</p>  <p>► Сиденья третьего ряда</p> 	<p>стр. 143</p>

### Система безопасности для детей, фиксируемая ремнем безопасности

#### ■ Установка систем безопасности для детей с использованием ремня безопасности

Устанавливайте систему безопасности для детей в соответствии с руководством по эксплуатации, поставляемом вместе с системой безопасности для детей. Если имеющаяся система безопасности для детей не относится к категории “универсальная” (или в таблице нет необходимой информации), различные положения установки см. в документе “Список автомобилей”, предоставленном производителем системы безопасности для детей, или узнайте о совместимости у продавца системы безопасности для детей. (→стр. 109, 115, 121, 127, 133)

- 1 Если установки системы безопасности для детей на переднем пассажирском сиденье не избежать, см. стр. 104, где описана регулировка переднего пассажирского сиденья.
- 2 Установите спинку сиденья в вертикальное положение. Если при установке детского кресла, в котором ребенок сидит лицом по ходу движения, между детским креслом и спинкой сиденья есть зазор, отрегулируйте спинку сиденья для обеспечения хорошего контакта.
- 3 Если подголовник мешает установке системы безопасности для детей и может быть снят,

снимите его. Либо зафиксируйте подголовник в самом верхнем положении. (→стр. 256)

- 4 Пропустите ремень безопасности через систему безопасности для детей и вставьте ушко ремня в замок. Убедитесь в том, что ремень не перекручен. Надежно зафиксируйте систему безопасности для детей ремнем безопасности в соответствии с руководством по эксплуатации, поставляемом вместе с системой безопасности для детей.

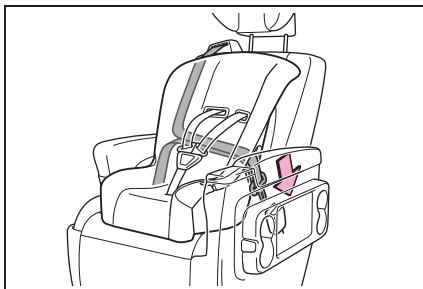

- 5 Если система безопасности для детей не оснащена стопором (системой фиксации ремня безопасности), закрепите систему безопасности для детей фиксирующим зажимом.

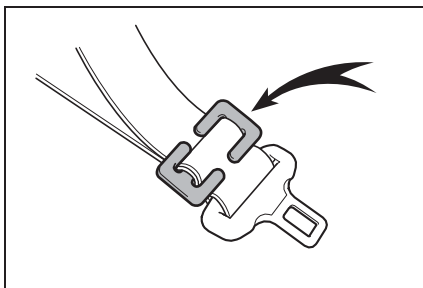

6 Установив систему безопасности для детей, покачайте ее назад и вперед, чтобы убедиться в надежности ее установки. (→стр. 141)

### ■ Снятие системы безопасности для детей, установленной с ремнем безопасности

Нажмите кнопку фиксатора замка и дайте ремню полностью втянуться.

При расстегивании замка система безопасности для детей может подпрыгнуть вследствие отдачи подушки сиденья. Расстегните замок, нажимая на систему безопасности для детей.

Поскольку ремень безопасности убирается автоматически, медленно верните его в сложенное положение.

### ■ При установке системы безопасности для детей

Чтобы установить систему безопасности для детей, может потребоваться фиксирующий зажим. Следуйте инструкциям изготовителя системы. Если в комплект системы безопасности для детей не входит фиксирующий зажим, его можно приобрести у дилера фирмы Toyota: Фиксирующий зажим для системы безопасности для детей (Деталь № 73119-22010)



#### ПРЕДУПРЕЖДЕНИЕ

#### ■ При установке системы безопасности для детей

Соблюдайте следующие меры предосторожности. Несоблюдение этих мер может стать причиной тяжелой травмы или смертельного исхода.

- Не разрешайте детям играть с ремнем безопасности. Если ремень наматается на шею ребенка, это может привести к удушью или другим серьезным травмам вплоть до смертельного исхода. Если это произошло и замок невозможно отстегнуть, необходимо разрезать ремень с помощью ножниц.

- Убедитесь, что ремень и ушко ремня надежно закреплены, а ремень безопасности не перекручен.

- Убедитесь в надежности установки системы безопасности для детей, подергав ее влево-вправо и вперед-назад.

- Запрещается регулировать сиденье после закрепления системы безопасности для детей.

- При установке сиденья школьника (вспомогательного сиденья) обязательно убедитесь, что плечевой ремень проходит через середину плеча ребенка. Ремень следует пропускать подальше от шеи ребенка, но так, чтобы он не сползал с его плеча.

- Следуйте всем указаниям изготовителя по установке системы безопасности для детей.

### Система безопасности для детей, фиксируемая нижними анкерами ISOFIX

#### ■ Нижние анкера ISOFIX (система безопасности для детей ISOFIX)

Нижние анкера предусмотрены для сидений второго и третьего рядов. (На сиденьях установлены бирки, показывающие расположение анкерной системы.)

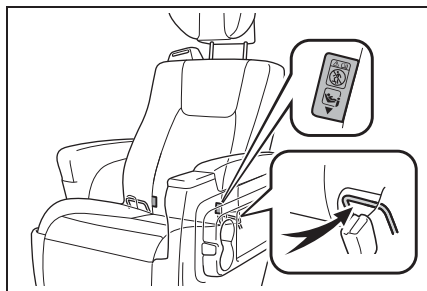

■ **Установка с помощью нижних анкеров ISOFIX (система безопасности для детей ISOFIX)**

Устанавливайте систему безопасности для детей в соответствии с руководством по эксплуатации, поставляемом вместе с системой безопасности для детей. Если имеющаяся система безопасности для детей не относится к категории “универсальная” (или в таблице нет необходимой информации), различные положения установки см. в документе “Список автомобилей”, предоставленном производителем системы безопасности для детей, или узнайте о совместимости у продавца системы безопасности для детей. (→стр. 109, 115, 121, 127, 133)

- 1 Установите спинку сиденья в вертикальное положение. Если при установке детского кресла, в котором ребенок сидит лицом по ходу движения, между детским креслом и спинкой сиденья есть зазор, отрегулируйте спинку сиденья для обеспечения хорошего контакта.
- 2 Если подголовник мешает установке системы безопасности для детей и может быть снят, снимите его. Либо зафиксируйте

подголовник в самом верхнем положении. (→стр. 256)

- 3 Проверьте положения специальных фиксирующих штанг и установите систему безопасности для детей на сиденье.

Штанги установлены в зазор между подушкой и спинкой сиденья.

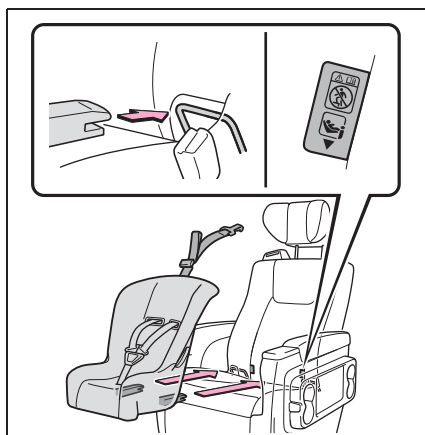

- 4 Установив систему безопасности для детей, покачайте ее назад и вперед, чтобы убедиться в надежности ее установки. (→стр. 141)



**ПРЕДУПРЕЖДЕНИЕ**

■ **При установке системы безопасности для детей**

Соблюдайте следующие меры предосторожности. Несоблюдение этих мер может стать причиной тяжелой травмы или смертельного исхода.

- Запрещается регулировать сиденье после закрепления системы безопасности для детей.

**ПРЕДУПРЕЖДЕНИЕ**

- При использовании нижних анкеров убедитесь, что рядом с анкерами отсутствуют посторонние предметы и ремень ни за что не цепляется позади системы безопасности для детей.
- Следуйте всем указаниям изготовителя по установке системы безопасности для детей.

**Использование верхнего ремня крепления****■ Анкеры крепления верхнего ремня**

Анкеры крепления верхнего ремня предусмотрены для сидений второго и третьего рядов.

Используйте анкеры крепления верхнего ремня при фиксации верхнего ремня.

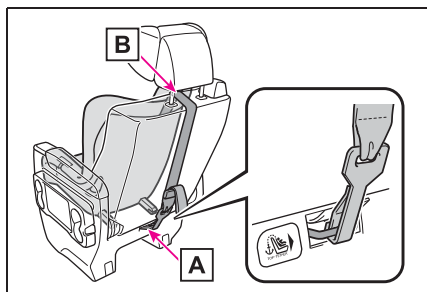
**► Сиденья второго ряда**

**A** Анкеры крепления верхнего ремня

**B** Верхний ремень

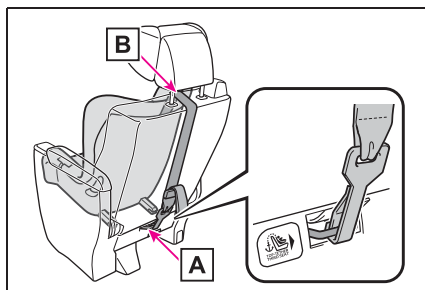
**► Сиденья третьего ряда**

**A** Анкеры крепления верхнего ремня

**B** Верхний ремень

**■ Крепление верхнего ремня в анкерах крепления верхнего ремня**

Устанавливайте систему безопасности для детей в соответствии с руководством по эксплуатации, поставляемом вместе с системой безопасности для детей.

**1** Приведите подголовник в самое верхнее положение.

Если подголовник мешает установке системы безопасности для детей или установке верхнего ремня и может быть снят, снимите его. (→стр. 257)

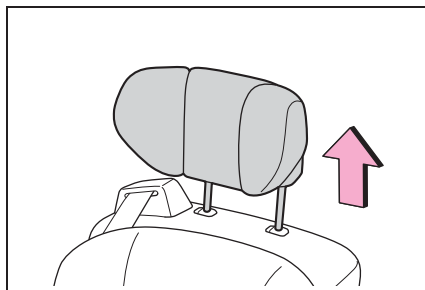

**2** Зацепите крючок за анкер верхнего ремня и затяните верхний ремень.

Убедитесь в том, что верхний ремень

надежно закреплен. (→стр. 141)

При установке системы безопасности для детей с поднятым подголовником обязательно пропустите верхний ремень под подголовником.

► Сиденья второго ряда

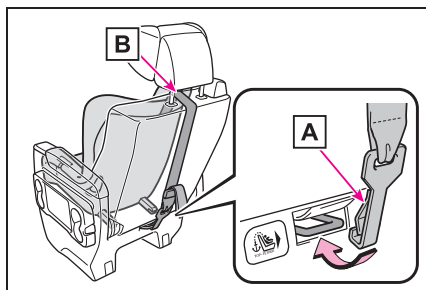

**A** Крюк

**B** Верхний ремень

► Сиденья третьего ряда

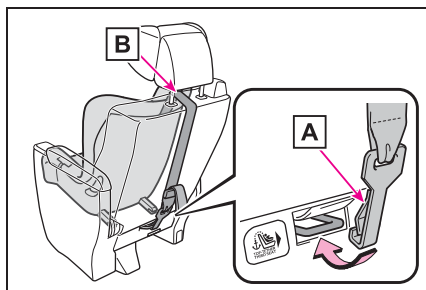

**A** Крюк

**B** Верхний ремень

- Не прикрепляйте верхний ремень к чему-либо, кроме анкеров крепления верхнего ремня сиденья, на которое установлена система безопасности для детей.
- Запрещается регулировать сиденье после закрепления системы безопасности для детей.
- Следуйте всем указаниям изготовителя по установке системы безопасности для детей.
- В случае установки системы безопасности для детей при поднятом подголовнике, после того, как подголовник был поднят и анкерное крепление верхнего ремня закреплено, не опускайте подголовник.



**ПРЕДУПРЕЖДЕНИЕ**

■ При установке системы безопасности для детей

Соблюдайте следующие меры предосторожности.

Несоблюдение этих мер может стать причиной тяжелой травмы или смертельного исхода.

- Надежно закрепите верхний ремень и убедитесь, что ремень не перекручен.

**ЭРА-ГЛОНАСС/ЭВАК\*<sup>1,2</sup>**

\*1: При наличии

\*2: действует в зоне покрытия системы ЭРА-ГЛОНАСС/ЭВАК.  
Название системы зависит от страны использования.

**Система экстренного вызова – это система, установленная на транспортном средстве, осуществляющее определение (на основе использования сигналов ГЛОНАСС (GLONASS [Global Navigation Satellite System]) и GPS [Global Positioning System]) координат места нахождения транспортного средства и направления его движения и обеспечивающее формирование и передачу (в некорректируемом виде) информации о транспортном средстве при дорожно-транспортных и иных происшествиях на автомобильных дорогах Российской Федерации/ Казахстана, а также двустороннюю голосовую связь транспортного средства с оператором системы ЭРА-ГЛОНАСС/ ЭВАК посредством сотовых сетей (GSM).**

**Экстренный вызов в диспетчерский центр ЭРА-ГЛОНАСС/ЭВАК можно выполнять в автоматическом режиме (через систему Automatic Collision Notification) или в ручном режиме (нажатием кнопки «SOS»).**

**Оборудование транспортного средства данным устройством является обязательным требованием в соответствии с техническим регламентом Таможенного Союза.**

**ПРЕДУПРЕЖДЕНИЕ****■ В целях безопасности**

● Соблюдайте меры безопасности при вождении.

Функцией этой системы является помощь в совершении экстренных вызовов в случае ДТП или экстренных ситуаций со здоровьем, она не защищает водителя или пассажиров. Соблюдайте меры безопасности при вождении и всегда пристегивайте ремни безопасности.

● В экстренной ситуации жизнь человека является наивысшим приоритетом.

● Если Вы почувствовали запах гари или другой необычный запах, не оставайтесь внутри автомобиля – немедленно эвакуируйтесь в безопасную зону.

● Поскольку система подушек безопасности обнаруживает удары, автоматическое оповещение может не всегда синхронизироваться с работой этой системы. (Если удар осуществлен по задней части автомобиля и т.п.)



### ПРЕДУПРЕЖДЕНИЕ

- В целях безопасности не совершайте экстренный вызов во время управления автомобилем.

Совершение вызовов во время управления автомобилем может привести к неправильному управлению рулевым колесом, что может привести к ДТП.

Остановите автомобиль и проверьте безопасность обстановки вокруг автомобиля, прежде чем совершать экстренный вызов.

- При замене плавких предохранителей используйте только предохранители, отвечающие описанным стандартам. При использовании других предохранителей может произойти возгорание или задымление.

- Использование системы при задымлении или появлении необычного запаха может привести к пожару. Немедленно перестаньте пользоваться системой и обратитесь к дилеру Toyota.

### Компоненты системы

- ▶ Фургон\*<sup>1</sup> и маршрутный микроавтобус\*<sup>1</sup>

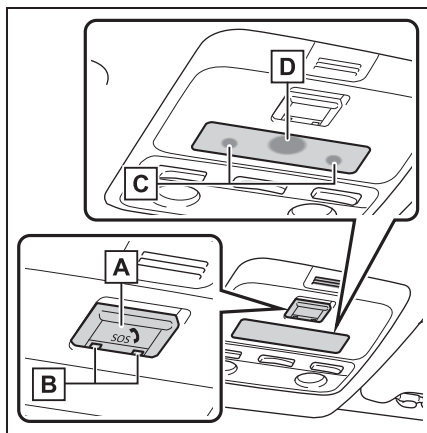

**A** Кнопка «SOS»\*<sup>2</sup>

**B** Индикаторы

**C** Микрофон

**D** Динамик

▶ Микроавтобус\*<sup>1</sup>

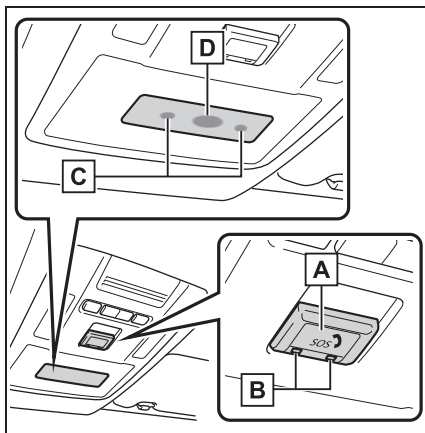

**A** Кнопка «SOS»\*<sup>2</sup>

**B** Индикаторы

**C** Микрофон

**D** Динамик

\*<sup>1</sup>: Если Вы не знаете, какой модели Ваш автомобиль, см. раздел "Определение модели Вашего автомобиля". (→стр. 12)

\*<sup>2</sup>: Эта кнопка предназначена для связи с оператором системы ЭРА- ГЛОНАСС/ ЭВАК.

Иные кнопки SOS, имеющиеся в других системах автомобиля, не относятся к устройству и не предназначены для связи с оператором системы ЭРА- ГЛОНАСС/ ЭВАК.



**ВНИМАНИЕ****■ Во избежание повреждений**

Не подвергайте панель кнопки «SOS» воздействию жидкостей или ударам.

**■ В случае неисправности панели кнопки «SOS», динамика или микрофона во время совершения экстренного вызова или самостоятельного технического обслуживания**

Совершение экстренного вызова, проверка состояния системы или связь с оператором диспетчерского центра ЭРА-ГЛОНАСС/ЭВАК может оказаться невозможным. Если какое-либо оборудование из вышеперечисленного повреждено, обратитесь к дилеру Toyota.

**Службы экстренного уведомления****■ Режим автоматического срабатывания экстренного вызова**

При срабатывании любой из подушек безопасности система осуществляет автоматический вызов в диспетчерский центр ЭРА-ГЛОНАСС/ЭВАК.\* При этом оператор получает информацию о точных координатах автомобиля, времени происшествия и VIN автомобиля и пытается поговорить с лицами, находящимися в автомобиле, для оценки ситуации. Если водитель и пассажиры не отвечают, оператор автоматически классифицирует вызов как экстренный, обращается в ближайшую службу экстренной помощи (например, по номеру 112), описывает ситуацию и запрашивает отправку специалистов на место происшествия.

\*: В некоторых случаях вызов осуществить невозможно. (→стр. 147)

**■ Экстренный вызов в ручном режиме**

В экстренном случае необходимо нажать кнопку «SOS» для вызова диспетчерского центра ЭРА-ГЛОНАСС/ЭВАК.\* Оператор центра определяет местоположение автомобиля, оценивает ситуацию и направляет необходимую помощь.

Если вы случайно нажали кнопку «SOS», сообщите оператору, что вы не находитесь в экстренной ситуации.

\*: В некоторых случаях вызов осуществить невозможно. (→стр. 147)

**ПРЕДУПРЕЖДЕНИЕ****■ Когда экстренный вызов осуществить невозможно**

- В перечисленных ниже ситуациях совершение экстренного вызова может оказаться невозможным. В таких случаях передайте сообщение в службы экстренного реагирования (например, вызов на номер 112 и т.п.) другим способом, например по расположенному рядом стационарному телефону.
- Даже когда автомобиль находится в зоне охвата мобильной сети, может оказаться сложно соединиться с диспетчерским центром ЭРА-ГЛОНАСС/ ЭВАК в случае плохого приема или занятой линии. В таких случаях, несмотря на попытки системы соединиться с диспетчерским центром ЭРА-ГЛОНАСС/ЭВАК, у вас может не получиться совершить экстренный вызов в диспетчерский центр ЭРА-ГЛОНАСС/ЭВАК и обратиться в службы экстренного реагирования.
- Когда автомобиль находится вне зоны охвата мобильной сети, экстренный вызов не может быть осуществлен.

**ПРЕДУПРЕЖДЕНИЕ**

- Если соответствующее оборудование (например, панель кнопки «SOS», индикаторы, микрофон, динамик, DCM (телекоммуникационный блок), антенна или соединяющие оборудование провода) неисправно или повреждено, экстренный вызов не может быть осуществлен.
- Во время экстренного вызова система повторяет попытки соединения с диспетчерским центром ЭРА-ГЛОНАСС/ЭВАК. Однако если она не может соединиться с диспетчерским центром ЭРА-ГЛОНАСС/ЭВАК из-за слабого радиосигнала, система может не подключиться к мобильной сети и вызов будет завершен без подключения. Красный индикатор мигает приблизительно в течение 30 секунд, указывая на то, что подключение не осуществилось.
- Это устройство может не работать после удара по нему.
- Если разряжен аккумулятор или отсутствует подключение, система может не связаться с диспетчерским центром ЭРА-ГЛОНАСС/ЭВАК.

**■ Когда система экстренного вызова заменяется новой**

Система экстренного вызова должна быть зарегистрирована. Обратитесь к дилеру Toyota.

- Если зеленый индикатор мигает два раза в секунду, это означает, что осуществляется экстренный вызов (в автоматическом или ручном режиме).
- Если не горит ни один индикатор, система не включена.
- Если красный индикатор загорается не сразу после перевода переключателя двигателя в положение «ON», система может быть неисправна или может быть разряжен резервный аккумулятор.
- Если красный индикатор мигает приблизительно в течение 30 секунд во время совершения экстренного вызова, это означает, что вызов прерван или что сигнал мобильной сети слабый.

Срок службы резервного аккумулятора не превышает 3 лет.

**Режим тестирования устройства**

Режим тестирования предусмотрен для проверки работоспособности системы экстренного вызова. Для тестирования устройства обратитесь к дилеру Toyota.

**Индикаторы**

Когда переключатель двигателя переведен в положение «ON», красный индикатор горит в течение 10 секунд, а затем загорается зеленый индикатор, показывая, что система включена. Индикаторы означают следующее:

- Если зеленый индикатор загорается и горит постоянно, система включена.

## Иммобилайзер двигателя\*

\*: При наличии

**В ключах автомобиля имеются встроенные микросхемы транспондера, которые не позволяют завести двигатель, если ключ не был предварительно зарегистрирован в бортовом компьютере автомобиля.**

**Выходя из автомобиля, никогда не оставляйте в нем ключи.**

Данная система предназначена для предотвращения автомобильного воровства, но не гарантирует абсолютную защиту от всех видов краж.

### Управление системой

- ▶ Автомобили без интеллектуальной системы входа и запуска

После извлечения ключа из переключателя двигателя индикатор мигает, показывая, что система работает.

После того как зарегистрированный ключ будет вставлен в переключатель двигателя, индикатор перестает мигать, показывая, что система отключена.

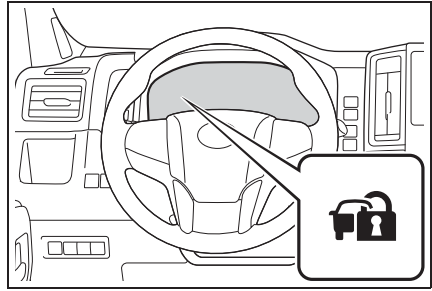

- ▶ Автомобили с интеллектуальной системой входа и запуска

После перевода переключателя двигателя в положение выключения (OFF) индикатор мигает, показывая, что система работает.

После перевода переключателя двигателя в положение ACC или ON индикатор перестает мигать, показывая, что система отключена.

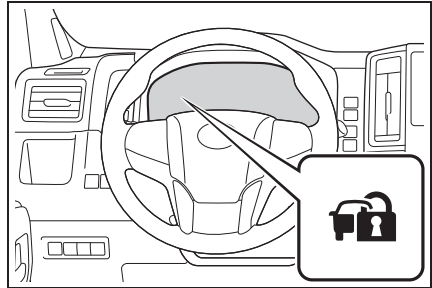

### ■ Обслуживание системы

Система иммобилайзера автомобиля не требует обслуживания.

### ■ Условия, при которых могут возникнуть сбои в работе системы

- Если головка ключа находится в контакте с металлическим предметом.
- Если ключ находится рядом с ключом системы иммобилайзера (ключ со встроенными микросхемами транспондера) другого автомобиля или касается его.

■ Сертификация системы иммобилайзера двигателя (автомобили без интеллектуальной системы входа и запуска)

- Для автомобилей, продаваемых в Доминиканской Республике

FCC ID: MOZRI-57BTY

This device complies with part 15 of the FCC Rules. Operation is subject to the following two conditions: (1) This device may not cause harmful interference, and (2) this device must accept any interference received, including interference that may cause undesired operation.

Changes or modifications not expressly approved by the party responsible for compliance could void the user's authority to operate the equipment.

- Для автомобилей, продаваемых в Тайване

經型式認證合格之低功率射頻電機，非經許可，公司、商號或使用者均不得擅自變更頻率、加大功率或變更原設計之特性及功能。

低功率射頻電機之使用不得影響飛航安全及干擾合法通信；經發現有干擾現象時，應立即停用，並改善至無干擾時方得繼續使用。

前項合法通信，指依電信法規定作業之無線電通信。

低功率射頻電機須忍受合法通信或工業、科學及醫療用電波輻射性電機設備之干擾。

- Для автомобилей, продаваемых во Вьетнаме



- ▶ Для автомобилей, продаваемых в Ямайке

This product has been Type Approved by Jamaica: SMA, Equipment identifier is placed on the product.

- **Сертификация системы иммобилайзера двигателя (автомобили с интеллектуальной системой входа и запуска)**

- ▶ Для автомобилей, продаваемых в Доминиканской Республике

FCC ID: NI4TMIMB-3

This device complies with part 15 of the FCC Rules. Operation is subject to the following two conditions: (1) This device may not cause harmful interference, and (2) this device must accept any interference received, including interference that may cause undesired operation.

Changes or modifications not expressly approved by the party responsible for compliance could void the user's authority to operate the equipment.

- ▶ Для автомобилей, продаваемых в Сингапуре

Complies with IMDA Standards DA101418
---

- ▶ Для автомобилей, продаваемых в Тайване

經型式認證合格之低功率射頻電機，非經許可，公司、商號或使用者均不得擅自變更頻率、加大功率或變更原設計之特性及功能。

低功率射頻電機之使用不得影響飛航安全及干擾合法通信；經發現有干擾現象時，應立即停用，並改善至無干擾時方得繼續使用。

前項合法通信，指依電信法規定作業之無線電通信。

低功率射頻電機須忍受合法通信或工業、科學及醫療用電波輻射性電機設備之干擾。

- ▶ Для автомобилей, продаваемых во Вьетнаме



- ▶ Для автомобилей, продаваемых в Ямайке

This product has been Type Approved by Jamaica: SMA, Equipment identifier is placed on the product.



**ВНИМАНИЕ**

**■ Обеспечение правильной работы системы**

Не изменяйте и не демонтируйте систему. В случае изменения или демонтажа правильная работа системы не может быть гарантирована.

## Сигнализация\*

\*: При наличии

**При обнаружении проникновения в автомобиль охранная система подает световые и звуковые сигналы.**

**Если охранная система включена, она срабатывает в следующих случаях:**

- ▶ За исключением Украины, России, Грузии, Египта, Марокко и ЮАР
- Запертую дверь отпирают или открывают способом, отличным от использования функции входа (автомобили с интеллектуальной системой входа и запуска), беспроводного дистанционного управления (при наличии), механического ключа (автомобили с интеллектуальной системой входа и запуска) или ключа. (Двери снова автоматически запираются.)
- Открыт капот.
- ▶ Для Украины, России, Грузии, Египта, Марокко и ЮАР
- Запертую дверь отпирают или открывают без использования функции входа (автомобили с интеллектуальной системой входа и запуска) или беспроводного дистанционного управления (при наличии). (Двери снова автоматически запираются.)
- Открыт капот.

## Активация/отключение/остановка сигнализации охранной системы

### ■ Что нужно проверить перед запираем автомобиля

Во избежание неожиданного срабатывания охранной системы и похищения автомобиля убедитесь в следующем:

- В автомобиле никого нет.
- Перед включением охранной системы боковые окна закрыты.
- В автомобиле не осталось ценных или личных вещей.

### ■ Настройка

Закройте двери и капот, потом закройте все двери при помощи функции входа (автомобили с интеллектуальной системой входа и запуска) или беспроводного дистанционного управления. Система включится автоматически через 30 секунд.

За исключением Украины, России, Грузии, Египта, Марокко и ЮАР можно также включать охранную систему при помощи механического ключа (автомобили с интеллектуальной системой входа и запуска) или ключа.

При активации системы индикатор охраны перестает гореть постоянно и начинает мигать.

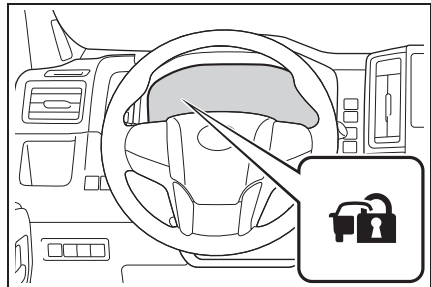



### ■ Отключение или остановка

Для отключения охранной системы или выключения ее сигналов выполните одну из нижеприведенных процедур:

- ▶ За исключением Украины, России, Грузии, Египта, Марокко и ЮАР
- Отоприте двери.
- Установите переключатель двигателя в режим ACC или ON или запустите двигатель. (Охранная система отключается или ее сигналы выключаются через несколько секунд.)
- ▶ Для Украины, России, Грузии, Египта, Марокко и ЮАР
- Отоприте двери при помощи функции входа (автомобили с интеллектуальной системой входа и запуска) или беспроводного дистанционного управления.
- Запустите двигатель. (Охранная система отключается или ее сигналы выключаются через несколько секунд.)

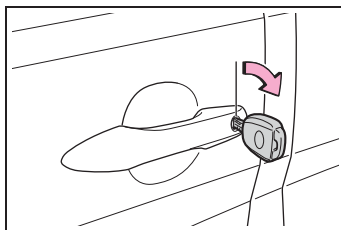

- Человек, находящийся внутри автомобиля, открывает дверь или капот либо отпирает автомобиль при помощи внутренней кнопки блокировки двери.

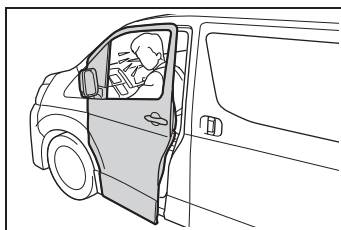

- Аккумуляторная батарея разряжена или заменена при запертом автомобиле. (→стр. 694)

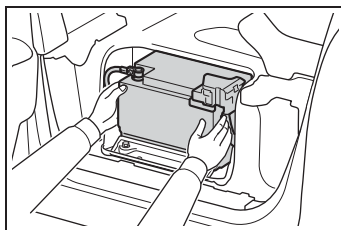

- Микроавтобус\*: Аккумуляторная батарея отсоединена.

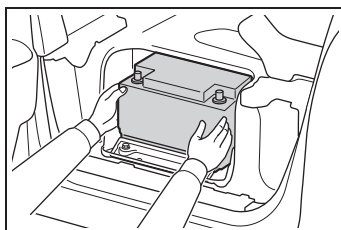

- \*: Если Вы не знаете, какой модели Ваш автомобиль, см. раздел "Определение модели Вашего автомобиля". (→стр. 12)

### ■ Обслуживание системы

Охранная система автомобиля не требует обслуживания.

### ■ Срабатывание охранной системы

Противоугонная сигнализация может срабатывать в приведенных ниже случаях: (Выключение сигнала отключает сигнализацию.)

- Для Украины, России, Грузии, Египта, Марокко и ЮАР Двери отпираются при помощи механического ключа (автомобили с интеллектуальной системой входа и запуска) или ключа.



### ■ Запирание дверей, связанное с охранной системой

В перечисленных ниже случаях, в зависимости от ситуации, дверь может автоматически запереться для предотвращения несанкционированного проникновения в автомобиль:

- Когда оставшийся в автомобиле человек отпирает дверь и активируется сигнализация охранной системы.
- Когда активируется сигнализация охранной системы, а оставшийся в автомобиле человек отпирает дверь.
- При зарядке или замене аккумуляторной батареи.



#### ВНИМАНИЕ

#### ■ Обеспечение правильной работы системы

Не изменяйте и не демонтируйте систему. В случае изменения или демонтажа правильная работа системы не может быть гарантирована.



## 2-1. Комбинация приборов

Контрольные лампы и индикаторы .....	158
Приборы и указатели.....	164
Многофункциональный дисплей (монохромного типа) .....	168
Многофункциональный дисплей (цветного типа) ...	173
Информация о расходе топлива.....	181

## Контрольные лампы и индикаторы

Контрольные лампы и индикаторы комбинации приборов и центральной панели информируют водителя о состоянии различных систем автомобиля.

## Комбинация приборов

Для пояснительных целей на следующих иллюстрациях все индикаторы и контрольные лампы показаны во включенном состоянии.

- ▶ Многофункциональный дисплей монохромного типа

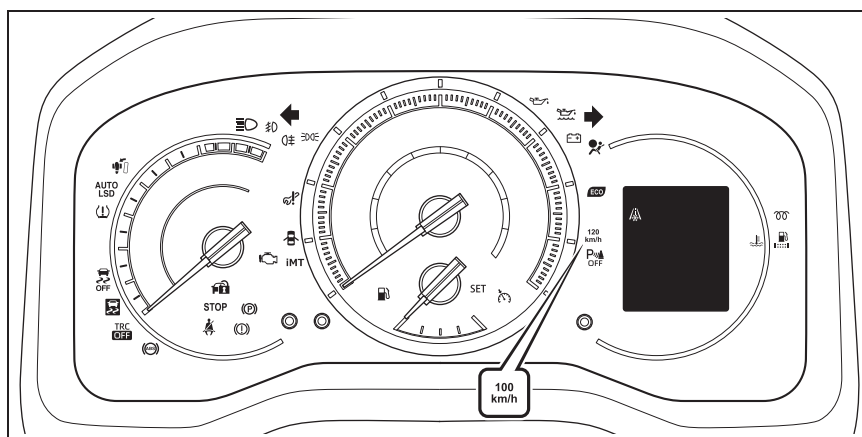

- ▶ Многофункциональный дисплей цветного типа

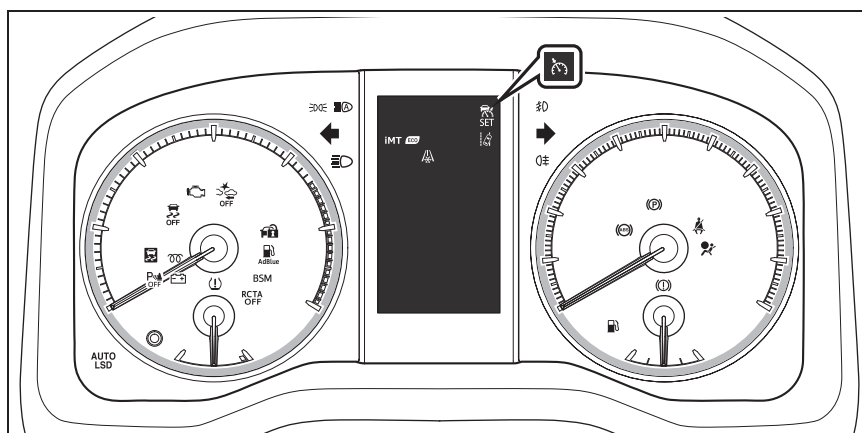

## Контрольные лампы

Контрольные лампы информируют водителя о сбоях в работе указанных систем автомобиля.



Контрольная лампа тормозной системы\*<sup>1</sup> (→стр. 659)



Контрольная лампа системы зарядки аккумулятора\*<sup>1</sup> (→стр. 659)



Контрольная лампа высокой температуры охлаждающей жидкости двигателя\*<sup>2</sup> (→стр. 660) (мигает или горит)\*<sup>3</sup>



(мигает)

Контрольная лампа "STOP"\*<sup>1</sup> (при наличии) (→стр. 660)



Контрольная лампа низкого давления масла в двигателе\*<sup>1, 2</sup> (→стр. 660) (мигает или горит)\*<sup>3</sup>



(мигает или горит)

Индикатор неисправности\*<sup>1</sup> (→стр. 661)



Контрольная лампа SRS\*<sup>1</sup> (при наличии) (→стр. 661)



Контрольная лампа ABS\*<sup>1</sup> (→стр. 661)



(желтая)

Индикатор "iMT"\*<sup>1, 2</sup> (при наличии) (→стр. 661)



(мигает или горит)

Контрольная лампа PCS\*<sup>1</sup> (при наличии) (→стр. 662)



(мигает)

Индикатор отключения датчика помощи при парковке Toyota\*<sup>4</sup> (при наличии) (→стр. 663)



(мигает)

Индикатор "RCTA OFF"\*<sup>1</sup> (при наличии) (→стр. 663)



Индикатор пробуксовывания\*<sup>1</sup> (при наличии) (→стр. 664)



(мигает или горит)\*<sup>3</sup>

Контрольная лампа топливной системы\*<sup>1, 2</sup> (дизельный двигатель) (→стр. 664)



Контрольная лампа необходимости выполнения сервисного обслуживания\*<sup>1, 2</sup> (при наличии) (→стр. 664)



Контрольная лампа низкого давления масла в двигателе\*<sup>1, 2</sup> (при наличии) (→стр. 665)



(желтая)

Индикатор круиз-контроля\*<sup>2</sup> (при наличии) (→стр. 665)



(Оранжевый)

Индикатор LDA\*<sup>2</sup> (при наличии) (→стр. 665)



(мигает или горит)\*<sup>3</sup>

Контрольная лампа системы приоритета торможения/контрольная лампа системы предотвращения

преднамеренного начала движения (при наличии)\*<sup>1, 2</sup> (→стр. 666)



Индикатор стояночного тормоза (→стр. 667)



(мигает)

Контрольная лампа системы контроля скорости\*<sup>1, 2, 5</sup> (при наличии) (→стр. 667)



(мигает)

Контрольная лампа системы контроля скорости\*<sup>1, 6</sup> (при наличии) (→стр. 667)



Контрольная лампа низкого уровня топлива (→стр. 668)



Предупреждающий индикатор открытой двери\*<sup>2</sup> (→стр. 668)



Индикатор напоминания о ремне безопасности водителя/индикатор напоминания о ремне безопасности водителя и переднего пассажира (→стр. 668)



Индикатор напоминания о ремнях безопасности задних пассажиров\*<sup>7</sup>, \*<sup>8</sup> (при наличии) (→стр. 669)



Контрольная лампа низкого уровня AdBlue™ (при наличии) (→стр. 670)



Контрольная лампа давления в шинах\*<sup>1</sup> (при наличии) (→стр. 670)



Индикатор AUTO LSD\*<sup>1</sup> (при наличии) (→стр. 670)

\*<sup>1</sup>: Эти предупреждающие сигналы загораются при переводе переключателя двигателя в положение ON и указывают на выполнение самопроверки системы. После запуска двигателя или по прошествии нескольких секунд они гаснут. Если индикатор не включается или не выключается, соответствующая система может быть неисправной. Произведите осмотр автомобиля у дилера Toyota.

\*<sup>2</sup>: Автомобили с многофункциональным дисплеем цветного типа: на многофункциональном дисплее отображается контрольная лампа или

сообщение.

\*<sup>3</sup>: Автомобили с многофункциональным дисплеем монохромного типа

\*<sup>4</sup>: Индикатор отключения (OFF) системы помощи при парковке Toyota включается при переводе переключателя двигателя в положение ON, когда функция системы помощи при парковке Toyota включена. Индикатор выключится через несколько секунд.

\*<sup>5</sup>: Для автомобилей с кодом модели\*<sup>9</sup>, имеющим "V" в качестве последнего символа

\*<sup>6</sup>: Модели маршрутных микроавтобусов с высокой крышей\*<sup>9</sup> для Таиланда

\*<sup>7</sup>: Этот индикатор загорается на центральной панели.

\*<sup>8</sup>: Внешний вид индикатора может отличаться в зависимости от спецификаций автомобиля.

\*<sup>9</sup>: Если Вы не знаете, какой модели Ваш автомобиль, см. раздел "Определение модели Вашего автомобиля". (→стр. 12)



### ПРЕДУПРЕЖДЕНИЕ

#### ■ Если не загорается контрольная лампа одной из систем обеспечения безопасности движения

Если при запуске двигателя не загорается контрольная лампа какой-либо из систем обеспечения безопасности движения (например, ABS или SRS), это может означать, что соответствующая система находится в неработоспособном состоянии. Следовательно, она не сможет защитить Вас при столкновении, что может привести к смертельному исходу или тяжелым травмам. Незамедлительно произведите осмотр автомобиля у дилера Toyota.

**ВНИМАНИЕ****■ Во избежание повреждения двигателя и его деталей**

Если загорелась контрольная лампа высокой температуры охлаждающей жидкости двигателя, это может указывать на перегрев двигателя. В таком случае немедленно остановите автомобиль в безопасном месте и проверьте двигатель после того, как он полностью охладится. (→стр. 660)

**Индикаторы**

Индикаторы информируют водителя о рабочем состоянии различных систем автомобиля.



Индикатор указателей поворота (→стр. 320)



Индикатор задних фонарей (→стр. 323)



Индикатор дальнего света фар (→стр. 326)



Индикатор автоматического дальнего света фар (при наличии) (→стр. 329)



Индикатор противотуманных фар (при наличии) (→стр. 331)



Индикатор задних противотуманных фонарей (при наличии) (→стр. 331)



(Зеленый)

Индикатор "iMT"<sup>\*1</sup> (при наличии) (→стр. 319)



Индикатор интеллектуальной системы входа и запуска<sup>\*1</sup> (при наличии) (→стр. 308)



(Зеленый)

Индикатор круиз-контроля<sup>\*1</sup> (при наличии) (→стр. 379)



Индикатор динамического радарного круиз-контроля<sup>\*1</sup> (при наличии) (→стр. 371)



Индикатор "SET" круиз-контроля<sup>\*1</sup> (при наличии) (→стр. 379)



Индикатор LDA<sup>\*1, 2</sup> (при наличии) (→стр. 361)



Индикатор отключения (OFF) датчика системы помощи при парковке Toyota<sup>\*3, 4</sup> (при наличии) (→стр. 388)



(мигает)

Индикатор пробуксовывания<sup>\*5</sup> (→стр. 410)



Индикатор VSC OFF<sup>\*3, 5</sup> (при наличии) (→стр. 411)



Контрольная лампа PCS<sup>\*3, 5</sup> (при наличии) (→стр. 352)



Индикаторы BSM (монитор слепых зон) на наружных зеркалах заднего вида<sup>\*5, 6</sup> (при наличии) (→стр. 382)



Индикатор BSM (при наличии) (→стр. 382)



Индикатор RCTA OFF<sup>\*3, 5</sup> (при наличии) (→стр. 396)



Индикатор системы охранной сигнализации (→стр. 149, 153)



Индикатор низкой температуры наружного воздуха<sup>\*7, 8</sup>



Индикатор экологичного движения<sup>\*1, 5</sup> (при наличии) (→стр. 170, 176)



Индикатор стояночного тормоза (→стр. 322)



Индикатор предпускового подогрева (дизельный двигатель) (→стр. 306, 308)



Индикатор AUTO LSD<sup>\*5</sup> (при наличии) (→стр. 415)



Индикатор TRC OFF<sup>\*1, 3, 5</sup> (при наличии) (→стр. 410)

<sup>\*1</sup>: Автомобили с многофункциональным дисплеем цветного типа: на многофункциональном дисплее

отображается индикатор или сообщение.

<sup>\*2</sup>: Цвет и состояние (горит/мигает) индикатора изменяются в зависимости от условий работы системы.

<sup>\*3</sup>: Этот индикатор включается при отключении системы.

<sup>\*4</sup>: Индикатор отключения (OFF) системы помощи при парковке Toyota включается при переводе переключателя двигателя в положение ON, когда функция системы помощи при парковке Toyota включена. Индикатор выключится через несколько секунд.

<sup>\*5</sup>: Эти предупреждающие сигналы загораются при переводе переключателя двигателя в положение ON и указывают на выполнение самопроверки системы. После запуска двигателя или по прошествии нескольких секунд они гаснут. Если какие-то индикаторы не включаются или не выключаются, соответствующая система может быть неисправной. Произведите осмотр автомобиля у дилера Toyota.

<sup>\*6</sup>: Этот индикатор загорается на наружных зеркалах заднего вида.



<sup>\*7</sup>: Эта лампа загорается на многофункциональном дисплее.

<sup>\*8</sup>: Если наружная температура не превышает 3 °C, индикатор мигает приблизительно 10 секунд, затем горит ровным светом.

#### ■ Индикаторы BSM (Blind Spot Monitor, монитор слепых зон) наружных зеркал заднего вида

Для проверки работоспособности индикаторы BSM на наружных зеркалах заднего вида загораются в следующих ситуациях:



- Когда переключатель двигателя переводится в положение ON при включенной функции BSM на экране  многофункционального дисплея.
- Когда функция BSM включается на экране  многофункционального дисплея, в то время как переключатель двигателя находится в положении ON.

Если система работает правильно, индикаторы наличия автомобиля в слепой зоне (BSM), расположенные на наружных зеркалах заднего вида, погаснут через несколько секунд.

Если индикаторы BSM на наружных зеркалах заднего вида не загораются или не гаснут, в системе возможна неисправность.

В этом случае обратитесь к дилеру Toyota для проверки автомобиля.

## Приборы и указатели

### Индикация приборов

- **Расположение приборов и указателей**
- ▶ Многофункциональный дисплей монохромного типа

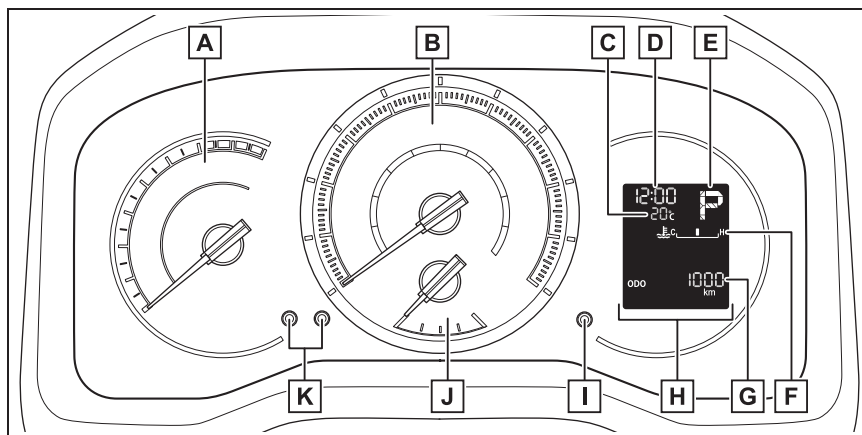

Отображаемые на приборе единицы измерения зависят от региона использования автомобиля.

**A** Тахометр

Показывает скорость вращения двигателя в оборотах в минуту.

**B** Спидометр

**C** Температура наружного воздуха (→стр. 168)

**D** Часы (→стр. 171)

**E** Положение и диапазон переключения рычага управления трансмиссией (автомобили с автоматической коробкой передач) (→стр. 313)

**F** Указатель температуры охлаждающей жидкости двигателя (→стр. 168)

**G** Отображение информация о поездке (→стр. 169)

**H** Многофункциональный дисплей

Предоставление водителю различной информации, связанной с вождением автомобиля (→стр. 168).

**I** Переключатель "DISP/ODO/TRIP" (→стр. 169)

**J** Указатель уровня топлива

Отображение количества топлива, остающегося в баке.

**К** Переключатель установки часов (→стр. 171)

▶ Многофункциональный дисплей цветного типа

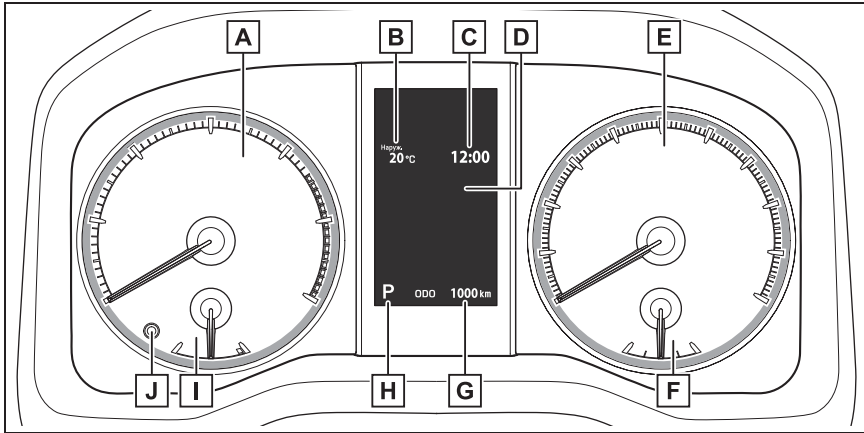

Отображаемые на приборе единицы измерения зависят от региона использования автомобиля.

**A** Тахометр

Показывает скорость вращения двигателя в оборотах в минуту.

**B** Температура наружного воздуха

Показывает температуру наружного воздуха в диапазоне от  $-40$  до  $50$  °C.

**C** Часы (→стр. 178)

**D** Многофункциональный дисплей

Предоставление водителю различной информации, связанной с вождением автомобиля (→стр. 173).

Отображает предупреждения в случае неполадок (→стр. 672)

**E** Спидометр

**F** Указатель уровня топлива

Отображение количества топлива, остающегося в баке.

**G** Индикация одометра, маршрутного счетчика и дисплея управления подсветкой комбинации приборов (→стр. 167)

**H** Положение и диапазон переключения рычага управления трансмиссией (автомобили с автоматической коробкой передач) (→стр. 313)

**I** Указатель температуры охлаждающей жидкости

Показывает температуру охлаждающей жидкости двигателя.

**J** Переключатель одометра/маршрутного счетчика (→стр. 167)

#### ■ Подсветка приборов и дисплея включается, когда

переключатель двигателя находится в положении ON.

#### ■ Отображение температуры наружного воздуха

- В следующих ситуациях может отображаться неверное значение температуры наружного воздуха или изменение показаний может происходить дольше, чем обычно.
- При остановке или движении на низкой скорости (менее 15 км/ч)
- При резком изменении наружной температуры (при въезде в гараж, туннель и т. п. или выезде из них)
- Значок “-” означает возможное наличие неисправности в системе.  
Доставьте автомобиль к дилеру Toyota.

#### ■ Жидкокристаллический дисплей

На дисплее могут быть видны небольшие темные или светлые точки. Это явление характерно для жидкокристаллических дисплеев и не препятствует работе с дисплеем.



#### ПРЕДУПРЕЖДЕНИЕ

##### ■ Работа информационного дисплея при низкой температуре

Перед использованием жидкокристаллического дисплея сначала прогрейте салон автомобиля. В условиях слишком низких температур экран дисплея может работать медленно, и смена информации на дисплее будет происходить с задержкой.

Автомобили с автоматической трансмиссией: Например, существует задержка между переключением передач водителем и отображением на дисплее номера включенной передачи. В результате этой задержки водитель может снова понизить передачу, что может привести к быстрому и чрезмерному торможению двигателем и стать причиной аварии с получением тяжелых травм или смертельным исходом.



#### ВНИМАНИЕ

##### ■ Во избежание повреждения двигателя и его деталей

- Не допускайте перехода стрелки тахометра в красную зону, указывающую максимальное число оборотов двигателя.
- Автомобили с многофункциональным дисплеем цветного типа: Если стрелка указателя температуры охлаждающей жидкости находится в красной зоне (“Н”), двигатель может перегреться. В таком случае немедленно остановите автомобиль в безопасном месте и проверьте двигатель после того, как он полностью охладится. (→стр. 701)

**ВНИМАНИЕ**

- Автомобили с многофункциональным дисплеем монохромного типа: Если мигает указатель температуры охлаждающей жидкости двигателя, это может указывать на перегрев двигателя. В таком случае немедленно остановите автомобиль в безопасном месте и проверьте двигатель после того, как он полностью охладится. (→стр. 701)

### Одометр, маршрутный счетчик и дисплей управления подсветкой комбинации приборов (автомобили с многофункциональным дисплеем цветного типа)

#### ■ Отображаемая информация

##### ● Одометр

Показывает общий пробег автомобиля.

##### ● Маршрутный счетчик А/ Маршрутный счетчик В

Показывает пробег автомобиля с момента последнего обнуления счетчика. Счетчики “А” и “В” можно использовать для записи и отображения различных расстояний независимо друг от друга.

##### ● Управление освещением комбинации приборов

Показывает яркость подсветки комбинации приборов.

#### ■ Переключение индикации

При каждом нажатии на переключатель одометра/ маршрутного счетчика отображаемая информация изменяется.

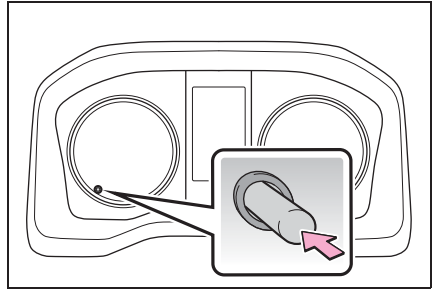

- Если при отображении маршрутного счетчика нажать переключатель одометра/ маршрутного счетчика и удерживать его нажатым, показания счетчика обнуляются.
- Если при отображении дисплея управления подсветкой комбинации приборов нажать переключатель одометра/ маршрутного счетчика и удерживать его нажатым, производится регулировка яркости подсветки комбинации приборов.

#### ■ Регулировка яркости подсветки комбинации приборов

Можно отдельно регулировать яркость подсветки комбинации приборов при включенных и при выключенных задних габаритных фонарях. Когда включается переключатель света фар, яркость немного уменьшается, если только не повернуть регулятор яркости подсветки панели приборов в положение, соответствующее самой высокой степени яркости.

## Многофункциональный дисплей (монохромного типа)

### Отображаемая информация

Многофункциональный дисплей предоставляет водителю различную информацию, относящуюся к управлению автомобилем, в том числе о температуре наружного воздуха.

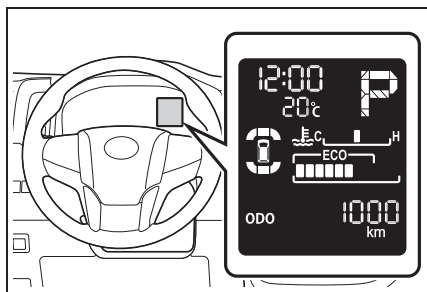

#### ● Часы

(→стр. 171)

#### ● Отображение температуры наружного воздуха

Показывает температуру наружного воздуха в диапазоне от -40 до 50 °C.

#### ● Положение и диапазон переключения рычага управления трансмиссией (автомобили с автоматической коробкой передач)

Показывает выбранную передачу или диапазон переключения передач (→стр. 313)

#### ● указатель температуры охлаждающей жидкости

Показывает температуру охлаждающей жидкости двигателя.

#### ● Отображение индикатора зоны экологичного движения (автомобили с автоматической коробкой передач)

(→стр. 170)

#### ● Информация о поездке (→стр. 169)

Показывает одометр, маршрутный счетчик, расстояние до дозаправки, расход топлива и прочую информацию, относящуюся к данной поездке.

#### ● Экран системы помощи при парковке Toyota (при наличии) (→стр. 387)

### ■ Отображение температуры наружного воздуха

- В следующих ситуациях может отображаться неверное значение температуры наружного воздуха или изменение показаний может происходить дольше, чем обычно.
- При остановке или движении на низкой скорости (менее 15 км/ч)
- При резком изменении наружной температуры (при въезде в гараж, туннель и т. п. или выезде из них)
- Индикация “-” означает возможное наличие неисправности в системе. Доставьте автомобиль к дилеру Toyota.

### ■ Многофункциональный дисплей отображается, когда

переключатель двигателя находится в положении ON.

### ■ Жидкокристаллический дисплей

→стр. 166



### ПРЕДУПРЕЖДЕНИЕ

#### ■ Меры предосторожности при движении

- При использовании многофункционального дисплея во время вождения автомобиля обращайтесь особое внимание на безопасность области вокруг автомобиля.



### ПРЕДУПРЕЖДЕНИЕ

● Во время вождения автомобиля не смотрите на multifunctional display во время продолжительного времени, так как Вы можете не заметить пешеходов, предметы на дороге и т.п., находящиеся перед Вашим автомобилем.

### ■ Работа информационного дисплея при низкой температуре

→стр. 166

### ■ Меры предосторожности при настройке дисплея

Поскольку при настройке дисплея двигатель должен работать, автомобиль необходимо припарковать в месте с нормальной вентиляцией. В замкнутом пространстве, например в гараже, выхлопные газы, включая опасный угарный газ (CO), могут накапливаться и проникать в салон автомобиля. Это может привести к смерти или серьезному ущербу здоровью.



### ВНИМАНИЕ

### ■ Во время настройки дисплея

Во избежание разряда аккумуляторной батареи при выполнении настройки дисплея двигатель автомобиля должен работать.

## Переключение индикации

При каждом нажатии на переключатель "DISP/ODO/TRIP" отображаемая информация изменяется.

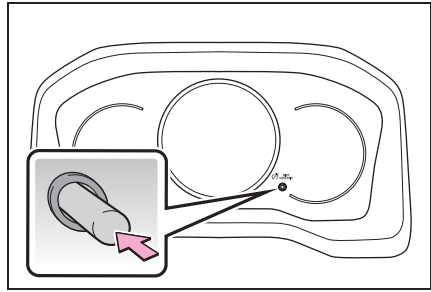

## Информация о поездке

### ● Одометр

Показывает общий пробег автомобиля.

### ● Маршрутный счетчик A/ Маршрутный счетчик B

Показывает пробег автомобиля с момента последнего обнуления счетчика. Счетчики "А" и "В" можно использовать для записи и отображения различных расстояний независимо друг от друга.

При нажатии и удержании переключателя "DISP/ODO/TRIP" будет сброшено показание маршрутного счетчика, отображаемое в текущий момент.

### ● Текущий расход топлива

Показывает текущий расход топлива.

### ● Средний расход топлива

Показывает средний расход топлива с момента сброса показаний.

- Эти показания можно обнулить, нажав при отображении среднего расхода топлива переключатель "DISP/ODO/TRIP" и удерживая его нажатым в течение более 1 секунды.

- Отображаемое значение среднего расхода топлива является ориентировочным.

### ● Расстояние до дозаправки

Показывает расчетное расстояние, которое автомобиль может проехать на топливе, имеющемся в баке.

- Это расстояние определяется на

основании среднего расхода топлива. Поэтому фактическое расстояние, которое может проехать автомобиль, может отличаться от отображаемого на дисплее.

- При добавлении в бак небольшого количества топлива показания могут остаться прежними. На время заправки выключайте переключатель двигателя. Если заправка осуществляется без перевода переключателя двигателя в положение выключения, дисплей может не обновиться.

- Средняя скорость автомобиля

Показывает среднюю скорость автомобиля с момента последнего запуска двигателя.

- Управление освещением комбинации приборов

Отображается дисплей управления освещением комбинации приборов.

Если нажать переключатель “DISP/ODO/TRIP” и удерживать его нажатым, производится регулировка яркости подсветки комбинации приборов, если включены задние габаритные фонари.

### ■ Регулировка яркости подсветки комбинации приборов

Можно отдельно регулировать яркость подсветки комбинации приборов при включенных задних габаритных фонарях. Когда включается переключатель света фар, яркость немного уменьшается, если только не повернуть регулятор яркости подсветки панели приборов в положение, соответствующее самой высокой степени яркости.

### ■ При отсоединении и последующем присоединении клемм аккумуляторной батареи

Запас хода будет сброшен.

## Индикатор экологичного движения (автомобили с автоматической коробкой передач)

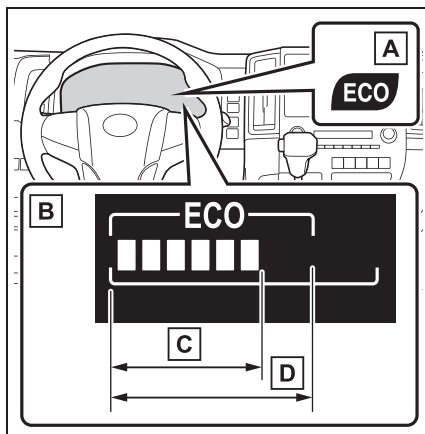

### A Индикатор экологичного движения

Во время экологически благоприятного ускорения (экологичное движение) включается индикатор экологичного движения. Если ускорение выходит за пределы зоны экологичного движения или если автомобиль стоит, этот индикатор гаснет.

### B Отображение зоны экологичного движения

Отображает зону экологичного движения с учетом текущего значения коэффициента, основанного на ускорении.

### C Значение коэффициента экологичного движения, вычисляемое на основании значения ускорения.

Если ускорение выходит за пределы зоны экологичного движения, мигает правая сторона дисплея зоны индикатора



экологичного движения.

При этом индикатор экологичного движения гаснет.

## **D** Зона экологичного движения

### ■ Индикатор экологичного движения

Индикатор экологичного движения не функционирует в следующих условиях:

- Рычаг управления коробкой передач находится не в положении D.
- Скорость автомобиля составляет приблизительно 130 км/ч или выше.

### Настройка индикатора экологичного вождения (автомобили с автоматической коробкой передач)

Индикатор экологичного движения можно включать и отключать.

- 1 Во время отображения одометра нажмите и удерживайте переключатель “DISP/ODO/TRIP” для отображения экрана настройки индикатора экологичного движения.

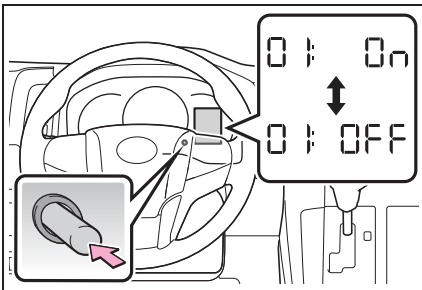

- 2 Нажмите переключатель “DISP/ODO/TRIP” и удерживайте его нажатым для включения или отключения индикатора экологичного движения.

- 3 Нажмите переключатель “DISP/ODO/TRIP” для отображения сообщения “End”.
- 4 Нажмите переключатель “DISP/ODO/TRIP” для завершения настройки.

### Установка часов (автомобили без мультимедийной системы)

#### ■ Установка времени

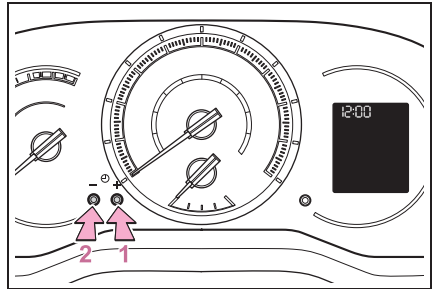

- 1 Перевод часов вперед
- 2 Перевод часов назад

Нажатие и удерживание переключателя позволяет непрерывно изменять время.

#### ■ Для установки минут на “00”

Одновременно нажмите кнопки “+” и “-” на переключателе установки часов, чтобы установить минуты на “00”.

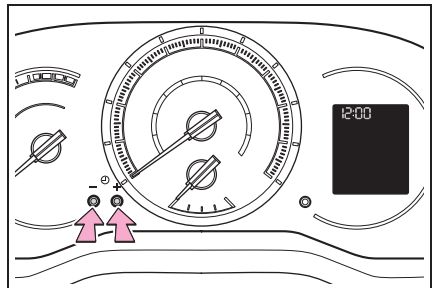

- Минуты от 0 до 29 округляются вниз.  
(Например, от 1:00 до 1:29 отображаются как 1:00)
- Минуты от 30 до 59 округляются вверх.  
(Например, от 1:30 до 1:59 отображаются как 2:00)

### Установка часов (автомобили с мультимедийной системой)

- ▶ Когда параметр “Автонастройка по GPS” для мультимедийной системы настроен на “Выкл.”\*
- Установка времени

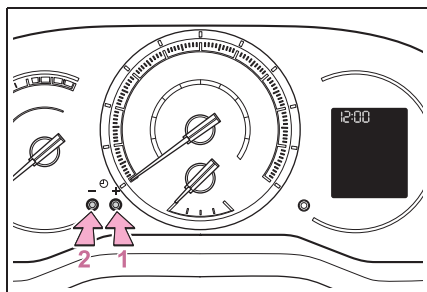

- 1 Перевод часов вперед
- 2 Перевод часов назад

Нажатие и удерживание переключателя позволяет непрерывно изменять время.

- Для установки минут на “00” Одновременно нажмите кнопки “+” и “-” на переключателе установки часов, чтобы установить минуты на “00”.

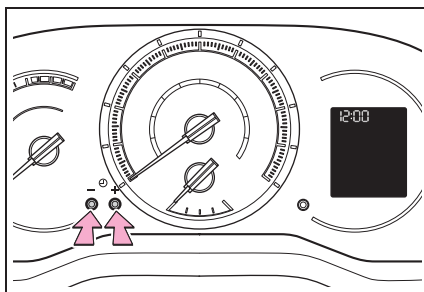

- Минуты от 0 до 29 округляются вниз.  
(Например, от 1:00 до 1:29 отображаются как 1:00)
- Минуты от 30 до 59 округляются вверх.  
(Например, от 1:30 до 1:59 отображаются как 2:00)
- ▶ Когда параметр “Автонастройка по GPS” для мультимедийной системы настроен на “Вкл.”\*

Время GPS-часов настраивается автоматически при помощи информации о времени GPS. Подробные сведения см. в документе “Руководство для владельца по системе навигации и мультимедийной системе”.

Часы также можно регулировать вручную, как описано ниже.

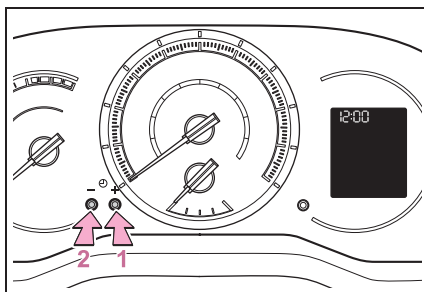

- 1 Перевод часов вперед по отношению к фактическому времени
- 2 Перевод часов назад по отношению к фактическому

времени

Изменение настройки параметра “Автонастройка по GPS” с “Вкл.” на “Выкл.” сбрасывает часы на фактическое время.

\*: См. “Руководство для владельца по системе навигации и мультимедийной системе”.

## Многофункциональный дисплей (цветного типа)

### Индикация и значки меню

#### ■ Индикация

Выбирая значки меню на многофункциональном дисплее, можно отображать различные сведения, связанные с вождением автомобиля. На многофункциональном дисплее можно также изменять настройки отображения и другие параметры автомобиля.

В некоторых ситуациях также отображаются всплывающие предупреждения и рекомендации.

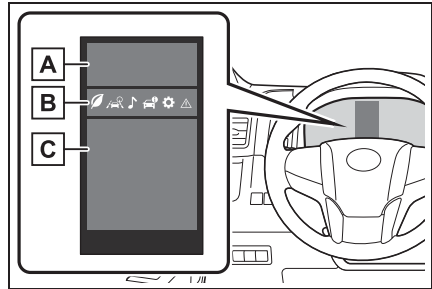

**A** Область отображения информации о системах помощи при вождении

Выводится изображение, если работают следующие системы и выбран значок

меню, отличный от значка :

- LDA (Lane Departure Alert, система предупреждения о выходе за пределы полосы) (при наличии) (→стр. 357)
- Динамический радарный круиз-контроль (при наличии) (→стр. 367)
- Круиз-контроль (при наличии) (→стр. 378)

**B** Область отображения



температуры наружного воздуха и часов или значков меню

Обычно отображаются температура наружного воздуха и часы (→стр. 164). Значки меню (→стр. 174) отображаются в течение нескольких секунд при использовании переключателей управления приборами.

### **C** Область отображения информации

Выбрав значок меню, можно отобразить разнообразную информацию. Кроме того, в некоторых ситуациях будет отображаться предупреждение или всплывающий экран предложения/рекомендации.

#### ■ Значки меню

Значки меню отображаются при нажатии  или  на переключателях управления приборами (→стр. 175).

Значок	Индикация
	Индикация информации, связанной с вождением автомобиля (→стр. 175)
	Информация систем помощи при вождении (при наличии) (→стр. 177)
	Отображение экрана аудиосистемы (при наличии) (→стр. 177)
	Отображение информации об автомобиле (→стр. 177)
	Отображение настроек (→стр. 178)
	Отображение предупреждений (→стр. 180)

#### ■ Многофункциональный дисплей отображается, когда

переключатель двигателя находится в положении ON.

#### ■ Жидкокристаллический дисплей

→стр. 166



### ПРЕДУПРЕЖДЕНИЕ

#### ■ Меры предосторожности при движении

- При использовании многофункционального дисплея во время вождения автомобиля обращайтесь особое внимание на безопасность области вокруг автомобиля.
- Во время вождения автомобиля не смотрите на многофункциональный дисплей в течение продолжительного времени, так как Вы можете не заметить пешеходов, предметы на дороге и т.п., находящиеся перед Вашим автомобилем.

#### ■ Работа информационного дисплея при низкой температуре

→стр. 166

#### ■ Меры предосторожности при настройке дисплея

Поскольку при настройке дисплея двигатель должен работать, автомобиль необходимо припарковать в месте с нормальной вентиляцией. В замкнутом пространстве, например в гараже, выхлопные газы, включая опасный угарный газ (CO), могут накапливаться и проникать в салон автомобиля. Это может привести к смерти или серьезному ущербу здоровью.

**ВНИМАНИЕ****■ Во время настройки дисплея**

Во избежание разряда аккумуляторной батареи при выполнении настройки дисплея двигатель автомобиля должен работать.

**Переключение индикации**

Управление многофункциональным дисплеем выполняется при помощи переключателей управления приборами.

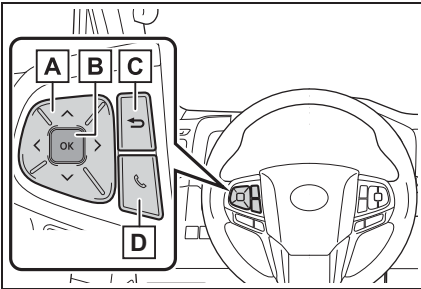

**A** : выбор значков меню  
 : изменение отображаемого контента, переход вверх/вниз по экрану или перемещение курсора вверх/вниз

**B** Нажатие: Ввод/установка  
 Нажатие и удержание: Сброс/  
 отображение настраиваемых параметров

**C** Возврат к предыдущему экрану

**D** Отправка или прием вызова и отображение истории вызовов (автомобили с навигационной или мультимедийной системой)

Во взаимодействии с системой громкой связи отображается экран отправки или приема вызова. Подробные сведения

о системе громкой связи см. в документе "Руководство для владельца по системе навигации и мультимедийной системе".

**Вывод информации, связанной с вождением автомобиля**

Используйте или на переключателях управления

приборами и выберите

Данные по расходу топлива отображаются в разных форматах.

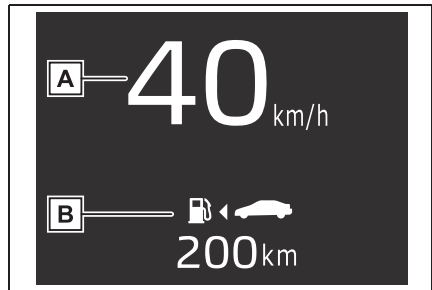
**■ Отображение спидометра/ оставшийся пробег**

**A** Отображение спидометра  
 Показывает скорость автомобиля.

**B** Оставшийся пробег (запас хода)  
 Отображается запас хода с оставшимся топливом. (→стр. 177)

**■ Расход топлива**

**A** Оставшийся пробег (запас хода)

Отображается запас хода с оставшимся топливом. (→стр. 177)

**B** Текущий расход топлива

Отображается текущий мгновенный расход топлива.

**C** Средний расход топлива

Отображается средний расход топлива с момента сброса этой функции либо средний расход топлива после запуска двигателя или заправки.<sup>\*1, 2</sup>

Отображается средний расход топлива, выбранный в параметре “Расход топлива”

на экране  (→стр. 178)

\*1: Отображаемое значение расхода топлива является ориентировочным.

\*2: Средний расход топлива с момента сброса функции можно сбросить, нажав и удерживая .

■ **Индикатор экологичного вождения/оставшийся пробег (автомобили с автоматической коробкой передач)**

▶ Отображаемая информация

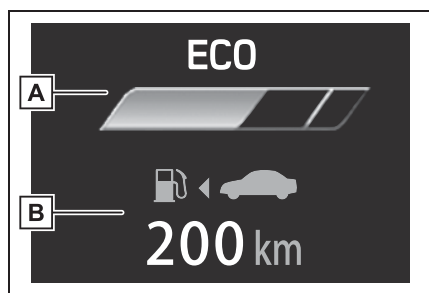

**A** Индикатор экологичного движения

**B** Оставшийся пробег (запас хода)

Отображается запас хода с оставшимся

топливом. (→стр. 177)

▶ Индикатор экологичного движения

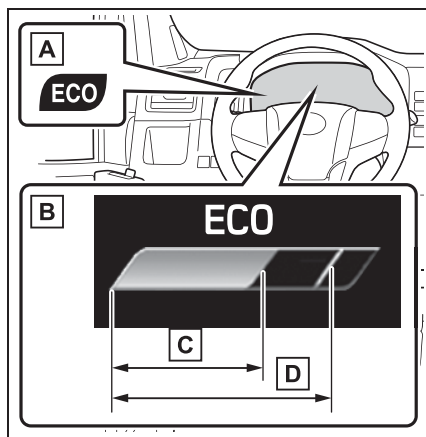

**A** Индикатор экологичного движения

Во время экологически благоприятного ускорения (экологичное движение) включается индикатор экологичного движения. Если ускорение выходит за пределы зоны экологичного движения или если автомобиль стоит, этот индикатор гаснет.

**B** Отображение зоны экологичного движения

Отображает зону экологичного движения с учетом текущего значения коэффициента, основанного на ускорении.

**C** Значение коэффициента экологичного движения, вычисляемое на основании значения ускорения.

Если ускорение выходит за пределы зоны экологичного движения, мигает правая сторона дисплея зоны экологичного движения.

При этом индикатор экологичного

движения гаснет.

#### **D** Зона экологичного движения

##### ■ При отсоединении и последующем присоединении клемм аккумуляторной батареи

Запас хода будет сброшен.

##### ■ Оставшийся пробег

- Это расстояние определяется на основании среднего расхода топлива. Поэтому фактическое расстояние, которое может проехать автомобиль, может отличаться от отображаемого на дисплее.
- При добавлении в бак небольшого количества топлива показания могут остаться прежними. На время заправки выключайте переключатель двигателя. Если заправка осуществляется без перевода переключателя двигателя в положение выключения, дисплей может не обновиться.
- Если отображается сообщение “Дозаправка”, это означает, что топлива осталось мало и невозможно рассчитать расстояние, которое можно проехать на оставшемся топливе. Немедленно заправьтесь.

##### ■ Индикатор экологичного движения

Индикатор экологичного движения не функционирует в следующих условиях:

- Рычаг управления коробкой передач находится не в положении D.
- Скорость автомобиля составляет приблизительно 130 км/ч или выше.

#### Информация систем помощи при вождении (при наличии)

Используйте  или  на переключателях управления

приборами и выберите .

#### ■ Вывод информации системы помощи при вождении

Выберите для отображения состояния следующих систем:

- LDA (Lane Departure Alert, система предупреждения о выходе за пределы полосы) (при наличии) (→стр. 357)
- Динамический радарный круиз-контроль (при наличии) (→стр. 367)
- Круиз-контроль (при наличии) (→стр. 378)

#### ■ Отображение информации, связанной с навигационной/мультимедийной системой

Выберите для отображения следующей информации, связанной с навигационной/мультимедийной системой.

- Ведение по маршруту (отображение, связанное только с навигационной системой)
- Отображение компаса

#### Отображение экрана аудиосистемы (при наличии)

Используйте  или  на переключателях управления

приборами и выберите .

Источник звука можно изменить.

#### Отображение информации об автомобиле

Используйте  или  на переключателях управления

приборами и выберите .

### ■ Информация о движении

Отображается следующая информация в зависимости от выбранного типа информации о движении и пунктов информации о движении, выбранных в . (→стр. 178)

Отображаемая информация является ориентировочной.

- “Псле зап-ска”
- “Средн. скорость”: показывает среднюю скорость автомобиля с момента последнего запуска двигателя
- “Расстояние”: показывает расстояние, пройденное с момента запуска двигателя
- “Пройденное время”: показывает время, прошедшее с момента пуска двигателя
- “После сброса”
- “Средн. скорость”: показывает среднюю скорость автомобиля с момента последнего сброса показаний\*
- “Расстояние”: показывает расстояние, пройденное с момента сброса показаний\*
- “Пройденное время”: показывает время, прошедшее с момента сброса показаний\*

\*: Для сброса откройте требуемый пункт и нажмите и удерживайте .

### ■ Давление в шинах (при наличии)

→стр. 596

## Отображение настроек







Используйте  или  на переключателях управления

приборами и выберите .

Настройки автомобиля и

содержимое, отображаемое на экране, можно изменить с помощью переключателей управления приборами.

### ■ Процедура задания

- 1 Нажимая  или  на переключателях управления приборами, выберите требуемый пункт.
  - Если на экране настройки функция включается или выключается либо изменяется громкость и т. п., настройка изменяется при каждом нажатии кнопки .
  - Экран настройки тех функций, которые содержат подробные параметры, открывается путем нажатия и удерживания . Когда отображается экран настройки, выберите настройку или требуемое значение (время и т. п.), нажимая .
- 2 После изменения настроек нажмите  на переключателях управления приборами.

### ■ Установка часов



- ▶ Автомобили без навигационной или мультимедийной системы

Открыв экран “Настройка часов”

с экрана  многофункционального дисплея, можно изменять следующие параметры часов.

- Сброс индикации минут
- Переключение часов между 24-часовым и 12-часовым форматами отображения.
- Установка времени
- Отображение экрана “Настройка часов”



1 Нажмите  или  на переключателях управления приборами и выберите .

2 Нажмите  или  на переключателях управления приборами и выберите “Настройка часов”.

### ● Сброс индикации минут



Нажав  на переключателях управления приборами на экране “Настройка часов”, можно задать для параметра “Минуты” значение 00.



- Минуты от 0 до 29 округляются вниз. (Например, от 1:00 до 1:29 отображаются как 1:00)

- Минуты от 30 до 59 округляются вверх. (Например, от 1:30 до 1:59 отображаются как 2:00)

### ● Установка времени

1 На экране “Настройка часов” нажмите и удерживайте кнопку  на переключателях управления приборами.

2 Выберите “12Н/24Н”, “Время” или “Минуты” с помощью кнопки  или  переключателей управления приборами.

3 Кнопками  или  на переключателях управления приборами измените показания на экране.

После завершения установки нажмите  для возврата к предыдущему экрану.

▶ Автомобили с навигационной или мультимедийной системой

Время GPS-часов настраивается автоматически при помощи информации о времени GPS. Подробные сведения см. в документе “Руководство для владельца по системе навигации и мультимедийной системе”.

### ■ Настройки индикации на панели приборов, допускающие изменение

#### ● Язык

Выберите для изменения языка дисплея.

#### ● Единицы измерения

Выберите для изменения отображаемых единиц измерения.

-  (Индикатор экологичного движения) (автомобили с автоматической коробкой передач) (→стр. 176)

Выберите для активации/отключения индикатора экологичного движения.

#### ● Расход топлива

Выберите для изменения отображения расхода топлива (→стр. 175).

-  Отображение экрана аудиосистемы (при наличии)

Выберите для включения или отключения экрана .

-  Параметры вывода информации об автомобиле

- Тип информации о движении  
Выберите для изменения типа индикации информации о движении: маршрут или общая. (→стр. 178).

- Пункты информации о движении  
Выберите для задания пунктов в верхней и нижней частях экрана информации о движении. Можно выбрать один из трех

элементов: средняя скорость, расстояние и прошедшее время.

#### ● Всплывающий экран

Выберите для включения или отключения отображения некоторых всплывающих экранов для каждой из соответствующих систем.

#### ● Многофункциональный дисплей выкл.

Отображается пустой экран

#### ● Начальные настройки

Выберите для сброса настроек на дисплее.

### ■ Прекращение отображения настроек

- Экран настроек может не отображаться в следующих ситуациях.
- Когда на многофункциональном дисплее появляется предупреждение
- При начале движения автомобиля
- Настройки функций, отсутствующих на автомобиле, не отображаются.
- Если функция выключена, относящиеся к ней настройки недоступны для выбора.

### ■ Персональная настройка

Параметры можно изменить.  
(Персонально настраиваемые функции: →стр. 732)

## Отображение предупреждений

Выберите для отображения предупреждений и мер, которые требуется предпринять при обнаружении неисправности. (→стр. 672)

## Функция совета (при наличии)

Советы водителю отображаются в следующих ситуациях.  
Используйте переключатели

управления приборами для выбора реакции на отображаемый совет.

### ■ Совет включить фары

Если переключатель света фар установлен в положение, отличное от  или AUTO, а скорость автомобиля в течение определенного периода времени в темное время суток составляет 5 км/ч или выше, отображается совет водителю.

### ■ Совет выключить фары

Если после выключения переключателя двигателя фары некоторое время остаются включенными, а переключатель света фар находится в положении

 или AUTO, отображается сообщение с рекомендацией.

Когда переключатель света фар находится в положении AUTO:

Отображается сообщение с запросом, требуется ли выключить фары. Чтобы выключить фары, выберите “Да”.

Если после выключения двигателя была открыта дверь водителя, это сообщение с рекомендацией не отображается.

### ■ Совет закрыть окна с электроприводом стеклоподъемников (связанные с работой стеклоочистителей)

Если стеклоочистители работают, а окна с электроприводом стеклоподъемников открыты, отображается запрос водителю на закрывание окон. Чтобы закрыть все окна с электроприводом стеклоподъемников, выберите “Да”.

### ■ Персональная настройка

Функцию совета можно включать и отключать. (Персонально настраиваемые функции: →стр. 733)

## Информация о расходе топлива\*

\*: При наличии

**Информацию о расходе топлива можно вывести на экран мультимедийной или навигационной системы.**

## Компоненты системы

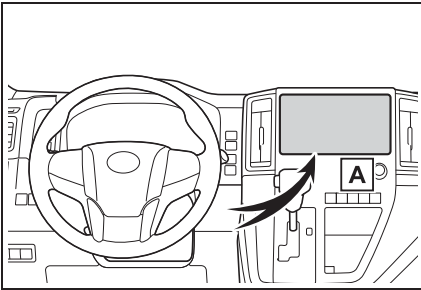

**A** Экран навигационной или мультимедийной системы

## Расход

### ■ Информация о поездке

▶ Автомобили с мультимедийной системой

- 1 Нажмите кнопку “MENU”.
- 2 Выберите “Информация” на экране “Меню”.

Если отображается экран “История”, выберите “Информация о поездке”.

▶ Автомобили с навигационной системой

- 1 Нажмите кнопку “MENU”.
- 2 Выберите “Информация” на экране “Меню”.

- 3 Выберите “ECO” на экране “Информация”.

Если отображается экран “История”, выберите “Информация о поездке”.

Изображение представлено только в качестве примера и может несколько отличаться от реальных условий.

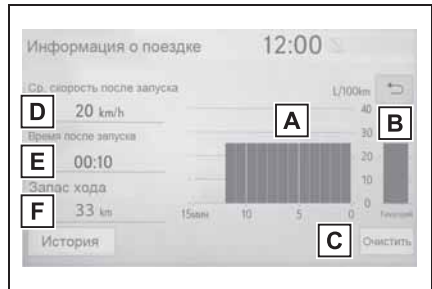

- A** Расход топлива за последние 15 минут
- B** Текущий расход топлива
- C** Сброс данных по расходу топлива
- D** Средняя скорость автомобиля с момента последнего запуска двигателя.
- E** Время, прошедшее с момента последнего запуска двигателя.
- F** Запас хода

Значения среднего расхода топлива за последние 15 минут разделяются цветом на предыдущие средние значения и средние значения, полученные с момента последнего перевода переключателя двигателя в положение ON. Отображаемое значение среднего расхода топлива является ориентировочным.

### ■ История

- ▶ Автомобили с мультимедийной системой

- 1 Нажмите кнопку “MENU”.
- 2 Выберите “Информация” на экране “Меню”.

Если отображается экран “Информация о поездке”, выберите “История”.

- ▶ Автомобили с навигационной системой

- 1 Нажмите кнопку “MENU”.
- 2 Выберите “Информация” на экране “Меню”.
- 3 Выберите “ECO” на экране “Информация”.

Если отображается экран “Информация о поездке”, выберите “История”.

Изображение представлено только в качестве примера и может несколько отличаться от реальных условий.

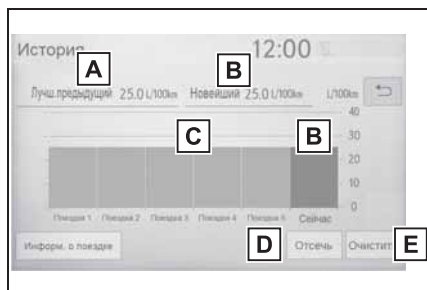

- A** Минимальный зафиксированный расход топлива
- B** Последние данные о расходе топлива
- C** Предыдущее значение расхода топлива
- D** Обновление последних данных

о расходе топлива

### **E** Сброс данных истории

Данные о среднем расходе топлива разделяются на данные о среднем расходе топлива в предыдущие периоды времени и на данные о среднем расходе топлива с момента последнего обновления данных и выделяются разным цветом. Отображаемое значение среднего расхода топлива является ориентировочным.

### ■ Обновление данных истории

Выполните обновление последних данных о расходе топлива, выбрав “Отсечь”, чтобы начать новое измерение текущего расхода топлива.

### ■ Сброс данных

Данные о расходе топлива можно удалить, выбрав пункт “Очистить”.

### ■ Запас хода

Показывает расчетное максимальное расстояние, которое автомобиль может проехать на топливе, имеющемся в баке.

Это расстояние определяется на основании среднего расхода топлива. Поэтому фактическое расстояние, которое может проехать автомобиль, может отличаться от отображаемого на дисплее.

- 3-1. Информация о ключах**  
 Ключи ..... 184
- 3-2. Открывание, закрывание и запираение дверей**  
 Передние двери ..... 213  
 Сдвижные двери ..... 219  
 Дверь багажного отделения..... 231  
 Интеллектуальная система входа и запуска..... 237
- 3-3. Регулировка сидений**  
 Передние сиденья ..... 246  
 Задние сиденья..... 248  
 Подголовники ..... 256  
 Конфигурация сидений (микроавтобус)..... 260
- 3-4. Регулировка рулевого колеса и зеркал**  
 Рулевое колесо ..... 266  
 Внутреннее зеркало заднего вида ..... 267  
 Цифровое зеркало заднего вида ..... 268  
 Наружные зеркала заднего вида ..... 278  
 Дополнительные зеркала.... 280
- 3-5. Открывание и закрывание окон**  
 Окна с электроприводом стеклоподъемников..... 282  
 Задние боковые окна (сдвижной тип) ..... 286

## Ключи

### Типы ключей

К автомобилю прилагаются перечисленные ниже ключи.

#### ► Тип А

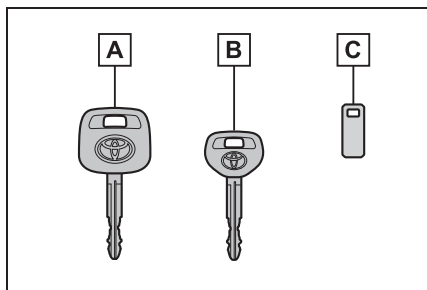

- A** Мастер-ключ
- B** Ключ для парковщика
- C** Бирка с номером ключа

#### ► Тип В

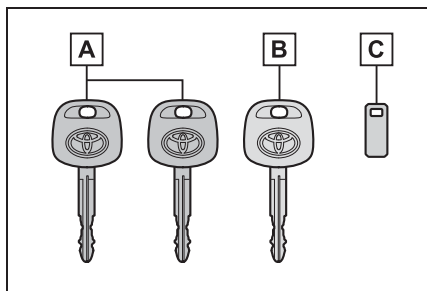

- A** Мастер-ключи
- B** Ключ для парковщика
- C** Бирка с номером ключа

#### ► Тип С

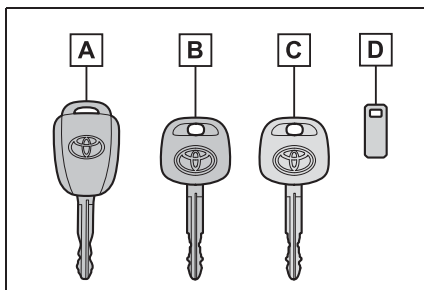

- A** Мастер-ключ (с функцией беспроводного дистанционного управления)

Работа с функцией беспроводного дистанционного управления (→стр. 187)

- B** Мастер-ключи (без функции беспроводного дистанционного управления)
- C** Ключ для парковщика
- D** Бирка с номером ключа

#### ► Тип D

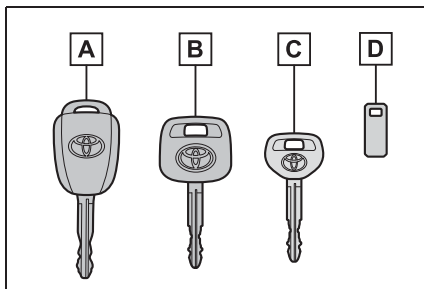

- A** Мастер-ключ (с функцией беспроводного дистанционного управления)

Работа с функцией беспроводного дистанционного управления (→стр. 187)

- B** Мастер-ключи (без функции

беспроводного дистанционного управления)

**C** Ключ для парковщика

**D** Бирка с номером ключа

- ▶ Тип E (автомобили с интеллектуальной системой входа и запуска)

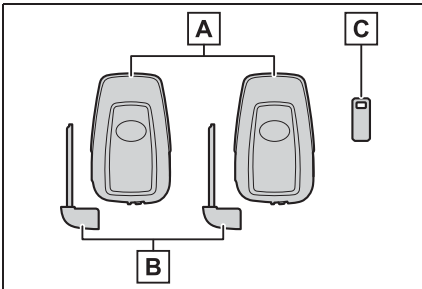

**A** Электронные ключи

- Управление интеллектуальной системой входа и запуска (→стр. 237)
- Работа с функцией беспроводного дистанционного управления (→стр. 187)

**B** Механические ключи

**C** Бирка с номером ключа

- ▶ Тип F (автомобили с интеллектуальной системой входа и запуска)

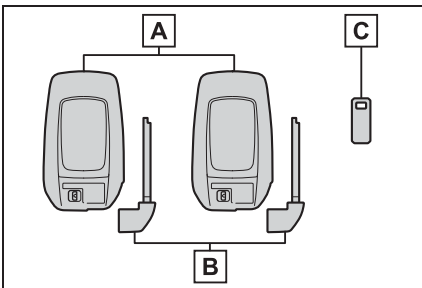

**A** Электронные ключи

- Управление интеллектуальной системой входа и запуска (→стр. 237)
- Работа с функцией беспроводного дистанционного управления (→стр. 187)

**B** Механические ключи

**C** Бирка с номером ключа

### ■ В салоне самолета (беспроводное дистанционное управление)

Если вы берете ключ с функцией беспроводного дистанционного управления с собой в самолет, не нажимайте на нем кнопки, находясь в салоне самолета. Если вы положили ключ в сумку и т.п., убедитесь в том, что кнопки не будут нажаты случайно. Нажатие кнопки может привести к излучению ключом радиоволн, которые могут создавать помехи оборудованию самолета.

### ■ Разрядка элемента питания ключа (беспроводное дистанционное управление)

- ▶ Автомобили без интеллектуальной системы входа и запуска
- Стандартный срок службы элемента питания составляет 1–2 года.
- Элемент питания разряжается даже в том случае, если беспроводной ключ не используется. Ниже приведены признаки, указывающие на то, что элемент питания беспроводного ключа может быть разряжен. При необходимости замените элемент питания. (→стр. 627)
- Беспроводное дистанционное управление не работает.
- Уменьшается поле обнаружения.
- ▶ Автомобили с интеллектуальной системой входа и запуска
- Стандартный срок службы элемента питания составляет 1–2 года.
- При снижении заряда элемента питания при выключении двигателя в салоне звучит тревожный сигнал.

- Чтобы элемент питания ключа не разряжался, когда электронный ключ не используется в течение длительного периода времени, установите электронный ключ в режим экономии энергии элемента питания. (→стр. 239)
- Поскольку электронный ключ постоянно принимает радиоволны, элемент питания разряжается, даже если электронный ключ не используется. Ниже приведены признаки, указывающие на то, что элемент питания электронного ключа может быть разряжен. При необходимости замените элемент питания. (→стр. 627)
- Интеллектуальная система входа и запуска или функция беспроводного дистанционного управления не работает.
- Уменьшается поле обнаружения.
- Светодиодный индикатор на ключе не загорается.

Элемент питания можно заменить самостоятельно (→стр. 627). Однако, поскольку существует опасность повреждения электронного ключа, замену рекомендуется производить у дилера Toyota.

- Во избежание ухудшения эффективности работы не оставляйте электронный ключ в радиусе 1 м от перечисленных ниже электронных устройств, генерирующих магнитное поле:
  - Телевизоры
  - Персональные компьютеры
  - Мобильные телефоны, беспроводные телефоны и устройства зарядки аккумуляторов
  - Заряжаемые мобильные телефоны или беспроводные телефоны
  - Настольные лампы
  - Индукционные плиты

■ **Если отображается сообщение о состоянии электронного ключа или режиме переключателя двигателя**

Для предотвращения оставления электронного ключа в салоне автомобиля, оставления автомобиля без перевода переключателя двигателя в положение

выключения или забирая пассажирами ключа из автомобиля и т. п. на многофункциональном дисплее может отобразиться сообщение, напоминающее пользователю о необходимости проверить состояние электронного ключа или режим переключателя двигателя. В этих случаях немедленно следуйте инструкциям на экране.

■ **Если на многофункциональном дисплее отображается сообщение “Низкий заряд элемента питания ключа. Замените элемент питания ключа.”**

Низкий уровень заряда элемента питания электронного ключа. Замените элемент питания электронного ключа. (→стр. 627)

■ **Замена элемента питания**

→стр. 627

■ **Проверка количества зарегистрированных ключей**

Можно проверить количество ключей, уже зарегистрированных в автомобиле. За дополнительной информацией обращайтесь к дилеру Toyota.

■ **Если на многофункциональном дисплее отображается сообщение “Зарег.новый ключ Обр. к дилеру”**

Это сообщение будет отображаться каждый раз, когда открыта дверь водителя, а двери открыты снаружи в течение приблизительно 10 дней с момента регистрации нового электронного ключа.

Если отображается это сообщение, но Вы не регистрировали новый электронный ключ, обратитесь к дилеру Toyota для проверки того, не был ли зарегистрирован неизвестный электронный ключ (не находящийся в Вашем распоряжении).



**ВНИМАНИЕ**

■ **Во избежание повреждения ключа**

- Не допускайте падения ключей, не подвергайте их сильным ударам и не изгибайте их.





## ВНИМАНИЕ

- Не подвергайте ключи длительному воздействию высоких температур.
- Не допускайте намокания ключей и не мойте их в ультразвуковой мойке и т. п.
- Не прикрепляйте ключи к металлическим или намагниченным предметам, а также не кладите ключи рядом с такими предметами.
- Не разбирайте ключи.
- Не наклеивайте наклейки и т.п. на поверхность электронного ключа.
- Не кладите ключи рядом с предметами, генерирующими магнитные поля, такими как телевизоры, аудиосистемы и индукционные плиты.
- Не кладите ключи рядом с медицинским электрическим оборудованием, таким как оборудование для низкочастотной терапии или оборудование для УВЧ-терапии, и не проходите медицинское обследование с ключами, находящимися вблизи Вашего тела.

■ Если электронный ключ находится при себе (автомобили с интеллектуальной системой входа и запуска)

Не подносите электронный ключ ближе чем на 10 см к включенным электроприборам. Радиоволны, излучаемые электроприборами, находящимися в радиусе 10 см от электронного ключа, могут вызвать помехи, что приведет к неправильной работе ключа.

■ В случае неисправности интеллектуальной системы входа и запуска либо других проблем, связанных с ключом (автомобили с интеллектуальной системой входа и запуска)

→стр. 692

■ Если электронный ключ утерян (автомобили с интеллектуальной системой входа и запуска)

→стр. 692

### Беспроводное дистанционное управление (при наличии)

Ключи оснащены следующими функциями беспроводного дистанционного управления:

- ▶ Автомобили без интеллектуальной системы входа и запуска

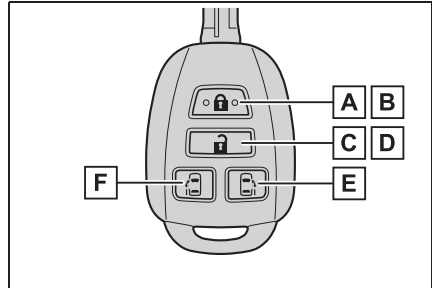

- A** Запирание всех дверей (→стр. 213)
- B** Закрывание передних боковых окон\*1 (→стр. 213)
- C** Отпирание всех дверей (→стр. 213)
- D** Открывание передних боковых окон\*1 (→стр. 213)
- E** Открывание и закрывание правой сдвижной двери с электроприводом\*2 (→стр. 222)
- F** Открывание и закрывание левой сдвижной двери с

электроприводом\*<sup>2</sup> (→стр. 222)

\*<sup>1</sup>: Эти параметры должны быть настроены дилером Toyota.

\*<sup>2</sup>: При наличии

- ▶ Автомобили с интеллектуальной системой входа и запуска (тип A)

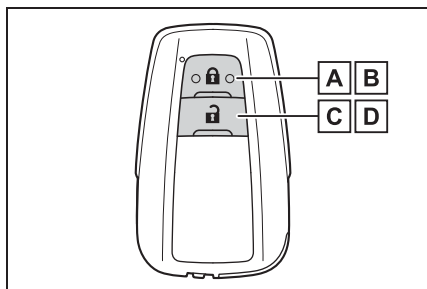

**A** Запирание всех дверей (→стр. 213)

**B** Закрывание передних боковых окон\* (→стр. 213)

**C** Отпирание всех дверей (→стр. 213)

**D** Открывание передних боковых окон\* (→стр. 213)

\*: Эти параметры должны быть настроены дилером Toyota.

- ▶ Автомобили с интеллектуальной системой входа и запуска (тип B)

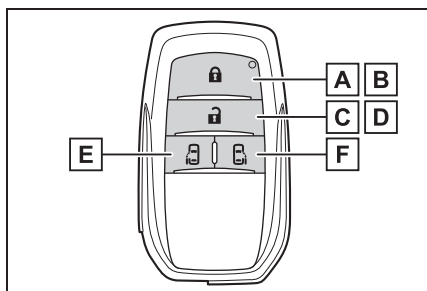

**A** Запирание всех дверей (→стр. 213)

**B** Закрывание передних боковых окон\* (→стр. 213)

**C** Отпирание всех дверей (→стр. 213)

**D** Открывание передних боковых окон\* (→стр. 213)

**E** Открывание и закрывание левой сдвижной двери с электроприводом (→стр. 222)

**F** Открывание и закрывание правой сдвижной двери с электроприводом (→стр. 222)

\*: Эти параметры должны быть настроены дилером Toyota.

#### ■ Условия, влияющие на работу системы

- ▶ Автомобили без интеллектуальной системы входа и запуска

В приведенных ниже ситуациях пульт беспроводного дистанционного управления может не работать надлежащим образом.

- Когда разряжен элемент питания дистанционного ключа
- Рядом с телевышкой, электростанцией, автозаправочной станцией, радиостанцией, большим дисплеем, аэропортом и в других местах, где возможен высокий уровень радиоволн или электромагнитных помех
- При наличии у Вас портативного радиоприемника, сотового телефона или иных беспроводных устройств связи
- Металлический предмет касается беспроводного ключа или закрывает его
- Если рядом используется другой

беспроводной ключ (генерирующий радиоволны)

▶ Автомобили с интеллектуальной системой входа и запуска

- Если на заднее стекло нанесена тонировка с содержанием металла или закреплены металлические предметы

→стр. 239

■ Если утеряны ключи от автомобиля

→стр. 692

■ **Сертификация системы беспроводного дистанционного управления**

- ▶ Для автомобилей, продаваемых в Таити

Receiver: Model: 13BDR

Transmitter: Model: 12BDS

Operation frequency: 433.92 MHz

Maximum output power(ERP): 0.03 mW

Manufacturer: DENSO CORPORATION

Address: 1-1, Showa-cho, Kariya-shi, Aichi-ken, 448-8661  
Japan

Hereby, DENSO CORPORATION declares that the radio equipment type is in compliance with Directive 2014/53/EU. The full text of the EU declaration of conformity is available at the following internet address:

<https://www.denso.com/global/en/contact-us/doc/>

DENSO CORPORATION vakuuttaa, että radiolaitetyyppi on direktiivin 2014/53/EU mukainen.

EU-vaatimustenmukaisuusvakuutuksen täysimittainen teksti on saatavilla seuraavassa internetosoitteessa:

<https://www.denso.com/global/en/contact-us/doc/>

Hierbij verklaar ik, DENSO CORPORATION, dat het type radioapparatuur conform is met Richtlijn 2014/53/EU.

De volledige tekst van de EU-conformiteitsverklaring kan worden geraadpleegd op het volgende internetadres:

<https://www.denso.com/global/en/contact-us/doc/>

Le soussigné, DENSO CORPORATION, déclare que l'équipement radioélectrique du type est conforme à la directive 2014/53/UE.

Le texte complet de la déclaration UE de conformité est disponible à l'adresse internet suivante:

<https://www.denso.com/global/en/contact-us/doc/>

Härmed försäkrar DENSO CORPORATION att denna typ av radioutrustning överensstämmer med direktiv 2014/53/EU.

Den fullständiga texten till EU-försäkran om överensstämmelse finns på följande webbadress:

<https://www.denso.com/global/en/contact-us/doc/>

Hermed erklærer DENSO CORPORATION, at radioudstyrstypen er i overensstemmelse med direktiv 2014/53/EU.

EU-overensstemmelseserklæringens fulde tekst kan findes på følgende internetadresse:

<https://www.denso.com/global/en/contact-us/doc/>

Hiermit erklährt DENSO CORPORATION, dass der

Funkanlagentyp der Richtlinie 2014/53/EU entspricht.

Der vollständige Text der EU-Konformitätserklärung ist unter der folgenden Internetadresse verfügbar:

<https://www.denso.com/global/en/contact-us/doc/>

Με την παρούσα ο/η DENSO CORPORATION, δηλώνει ότι ο ραδιοεξοπλισμός πληροί την οδηγία 2014/53/ΕΕ. Το πλήρες κείμενο της δήλωσης συμμόρφωσης ΕΕ διατίθεται στην ακόλουθη ιστοσελίδα στο διαδίκτυο:

<https://www.denso.com/global/en/contact-us/doc/>

Il fabbricante, DENSO CORPORATION, dichiara che il tipo di apparecchiatura radio è conforme alla direttiva 2014/53/UE. Il testo completo della dichiarazione di conformità UE è disponibile al seguente indirizzo Internet:

<https://www.denso.com/global/en/contact-us/doc/>

Por la presente, DENSO CORPORATION declara que el tipo de equipo radioeléctrico es conforme con la Directiva 2014/53/UE. El texto completo de la declaración UE de conformidad está disponible en la dirección Internet siguiente:

<https://www.denso.com/global/en/contact-us/doc/>

O(a) abaixo assinado(a) DENSO CORPORATION declara que o presente tipo de equipamento de rádio está em conformidade com a Diretiva 2014/53/UE.

O texto integral da declaração de conformidade está disponível no seguinte endereço de Internet:

<https://www.denso.com/global/en/contact-us/doc/>

B'dan, DENSO CORPORATION, niddikjara li dan it-tip ta' tagħmir tar-radju huwa konformi mad-Direttiva 2014/53/UE. It-test kollu tad-dikjarazzjoni ta' konformità tal-UE huwa disponibbli f'dan l-indirizz tal-Internet li ġej:

<https://www.denso.com/global/en/contact-us/doc/>

Käesolevaga deklareerib DENSO CORPORATION, et käesolev raadioseadme tüüp vastab direktiivi 2014/53/EL nõuetele. ELi vastavusdeklaratsiooni täielik tekst on kättesaadav järgmisel internetiaadressil:

<https://www.denso.com/global/en/contact-us/doc/>

DENSO CORPORATION igazolja, hogy a típusú rádióberendezés megfelel a 2014/53/EU irányelvnek. Az EU-megfelelőségi nyilatkozat teljes szövege elérhető a következő internetes címen:

<https://www.denso.com/global/en/contact-us/doc/>



<p>DENSO CORPORATION týmto vyhlasuje, že rádiové zariadenie typu je v súlade so smernicou 2014/53/EÚ. Úplné EÚ vyhlásenie o zhode je k dispozícii na tejto internetovej adrese:</p> <p><a href="https://www.denso.com/global/en/contact-us/doc/">https://www.denso.com/global/en/contact-us/doc/</a></p>
<p>Tímto DENSO CORPORATION prohlašuje, že typ rádiového zařízení je v souladu se směrnicí 2014/53/EU. Úplné znění EU prohlášení o shodě je k dispozici na této internetové adrese:</p> <p><a href="https://www.denso.com/global/en/contact-us/doc/">https://www.denso.com/global/en/contact-us/doc/</a></p>
<p>DENSO CORPORATION potvrdzuje, da je tip radijske opreme skladen z Direktivo 2014/53/EU. Celotno besedilo izjave EU o skladnosti je na voljo na naslednjem spletnem naslovu:</p> <p><a href="https://www.denso.com/global/en/contact-us/doc/">https://www.denso.com/global/en/contact-us/doc/</a></p>
<p>Aš, DENSO CORPORATION, patvirtinu, kad radijo įrenginių tipas atitinka Direktyvą 2014/53/ES. Visas ES atitikties deklaracijos tekstas prieinamas šiuo interneto adresu:</p> <p><a href="https://www.denso.com/global/en/contact-us/doc/">https://www.denso.com/global/en/contact-us/doc/</a></p>
<p>Ar šo DENSO CORPORATION deklarē, ka radioiekārta atbilst Direktīvai 2014/53/ES. Pilns ES atbilstības deklarācijas teksts ir pieejams šādā interneta vietnē:</p> <p><a href="https://www.denso.com/global/en/contact-us/doc/">https://www.denso.com/global/en/contact-us/doc/</a></p>
<p>DENSO CORPORATION niniejszym oświadcza, że typ urządzenia radiowego jest zgodny z dyrektywą 2014/53/UE. Pełny tekst deklaracji zgodności UE jest dostępny pod następującym adresem internetowym:</p> <p><a href="https://www.denso.com/global/en/contact-us/doc/">https://www.denso.com/global/en/contact-us/doc/</a></p>
<p>Hér með lýsir DENSO CORPORATION yfir því að er í samræmi við grunnkröfur og aðrar kröfur, sem gerðar eru í tilskipun 2014/53/EU. Samræmisýfirlýsing er einnig aðgengileg á eftirfarandi vefslóð:</p> <p><a href="https://www.denso.com/global/en/contact-us/doc/">https://www.denso.com/global/en/contact-us/doc/</a></p>

<p>DENSO CORPORATION erklærer at er i overensstemmelse med direktiv 2014/53/EU.</p> <p>Samsvarserklæringen i fulltekst er tilgjengelig på følgende internettsadresse:</p> <p><a href="https://www.denso.com/global/en/contact-us/doc/">https://www.denso.com/global/en/contact-us/doc/</a></p>
<p>С настоящото DENSO CORPORATION декларира, че този тип радиосъоръжение е в съответствие с Директива 2014/53/ЕС.</p> <p>Цялостният текст на ЕС декларацията за съответствие може да се намери на следния интернет адрес:</p> <p><a href="https://www.denso.com/global/en/contact-us/doc/">https://www.denso.com/global/en/contact-us/doc/</a></p>
<p>Prin prezenta, DENSO CORPORATION declară că tipul de echipamente radio este în conformitate cu Directiva 2014/53/UE.</p> <p>Textul integral al declarației UE de conformitate este disponibil la următoarea adresă internet:</p> <p><a href="https://www.denso.com/global/en/contact-us/doc/">https://www.denso.com/global/en/contact-us/doc/</a></p>
<p>DENSO CORPORATION ovime izjavljuje da je radijska oprema tipa u skladu s Direktivom 2014/53/EU.</p> <p>Cjeloviti tekst EU izjave o sukladnosti dostupan je na sljedećoj internetskoj adresi:</p> <p><a href="https://www.denso.com/global/en/contact-us/doc/">https://www.denso.com/global/en/contact-us/doc/</a></p>
<p>Овиме, DENSO CORPORATION изјављује да је радио опрема тип усаглашена са Директивом 2014/53/ЕУ.</p> <p>Цео текст ЕУ декларације о усаглашености доступан је на следећој интернет адреси:</p> <p><a href="https://www.denso.com/global/en/contact-us/doc/">https://www.denso.com/global/en/contact-us/doc/</a></p>
<p>Amb aquest document, DENSO CORPORATION declara que el tipus d'equipament radioelèctric es conforme a la Directiva 2014/53/UE.</p> <p>El text complet de la declaració UE de conformitat està disponible en la següent adreça d'Internet:</p> <p><a href="https://www.denso.com/global/en/contact-us/doc/">https://www.denso.com/global/en/contact-us/doc/</a></p>
<p>İşbu belge; DENSO CORPORATION telsiz ekipmanı tipinin 2014/53/AB sayılı Direktife uygun olduğunu beyan eder. AB uygunluk beyanının tam metni aşağıdaki internet adresinde mevcuttur:</p> <p><a href="https://www.denso.com/global/en/contact-us/doc/">https://www.denso.com/global/en/contact-us/doc/</a></p>

Nepermjet kesaj, DENSO CORPORATION, deklaroj qe ky 13BDR/12BDS eshte ne pajtim me kerkesat thelbesore dhe dispozitat e tjera perkatese te Direktives 1999/5/EC.

 The latest "DECLARATION of CONFORMITY" (DoC) is available at the following address:  
<https://www.denso.com/global/en/contact-us/doc/>

 This mark is a safety/warning mark.

Do not ingest battery.

Chemical Burn Hazard

This product contains a coin / button cell battery.

If the coin / button cell battery is swallowed, it can cause severe internal burns in just 2 hours and can lead to death.

Keep new and used batteries away from children.

If the battery compartment does not close securely, stop using the product and keep it away from children.

If you think batteries might have been swallowed or placed inside any part of the body, seek immediate medical attention.

#### CAUTION

Risk of explosion if the battery is replaced by an incorrect type.

Replace battery with the same type.

#### CAUTION

Risk of explosion or the leakage of flammable liquid or gas.

Do not use in /store in /bring into environment of extremely high temperature or extremely low pressure due to the very high altitude.

Do not attempt to burn, crush, or cut used battery.

 Tämä merkki on turvallisuus/varoitusmerkki.

Älä nielaise paristoa.

Syövyttävää!

Tuote sisältää nappipariston.

Jos nappiparisto joutuu nieluun, voi se aiheuttaa vakavia sisäisiä palovammoja kahden tunnin kuluessa ja aiheuttaa kuoleman.

Pidä uudet ja käytetyt paristot poissa lasten ulottuvilta.

Jos paristolokero ei sulkeudu kunnolla, lopeta tuotteen käyttö ja pidä se poissa lasten ulottuvilta.

Hakeudu välittömästi lääkärin hoitoon, jos epäilet, että paristoja on joutunut jonkun nieluun tai muun kehonosan sisään.

#### VARO

Vääräntyyppinen paristo voi räjähtää.

Vaihda aina paristo samantyyppiseen.

#### VARO

Räjähdyksen tai syttyvien nesteiden tai kaasujen vuodon riski.

Älä käytä/säilytä tuotetta olosuhteissa, jossa se altistuu hyvin korkealle lämpötilalle tai paineelle tai suurten korkeuksien voimakkaalle alipaineelle.

Älä yritä polttaa, murskata tai leikata käytettyjä paristoja.





Dit is een veiligheids-/waarschuwingsteken.

Slik de batterij niet in.

Gevaar voor chemische brandwonden

Dit product bevat een knoopcelbatterij.

Bij inslikken kan de knoopcelbatterij binnen slechts 2 uur ernstige inwendige brandwonden veroorzaken, wat de dood tot gevolg kan hebben.

Houd nieuwe en gebruikte batterijen buiten het bereik van kinderen.

Stop met het gebruik van het product als het batterijvak niet goed sluit en houd het product buiten het bereik van kinderen.

Raadpleeg onmiddellijk een arts als u vermoedt dat een batterij is ingeslikt of in het lichaam is gestopt.

#### WAARSCHUWING

Er bestaat explosiegevaar als u de batterij vervangt door de verkeerde soort batterij. Vervang de batterij door dezelfde soort batterij.

#### WAARSCHUWING

Explosiegevaar of gevaar voor lekken van brandbare vloeistof of brandbaar gas.

Niet gebruiken in/bewaren in/brengen naar een omgeving met extreem hoge temperatuur of extreem lage druk door zeer grote hoogte.

Verbrand en verpletter de gebruikte batterij niet en snijd deze niet open.



Ce marquage est un marquage de sécurité/d'avertissement.

Ne pas ingérer la pile.

Risque de brûlure chimique

Ce produit contient une pile bouton.

Si la pile bouton est avalée, elle peut provoquer de graves brûlures internes en seulement 2 heures et entraîner la mort.

Gardez les piles neuves et usagées hors de la portée des enfants.

Si le compartiment de pile ne se ferme pas correctement, arrêtez d'utiliser le produit et gardez-le à l'écart des enfants.

Si vous croyez que des piles ont été avalées ou placées dans n'importe quelle partie du corps, consultez immédiatement un médecin.

#### MISE EN GARDE

Risque d'explosion si la pile est remplacée par un type incorrect.

Remplacez la pile par le même type.

#### MISE EN GARDE

Risque d'explosion ou de fuite de liquide ou de gaz inflammable.

Ne pas utiliser / stocker / mettre dans un environnement de température extrêmement élevée ou de pression extrêmement basse en raison de l'altitude très élevée. N'essayez pas de brûler, écraser ou couper la pile usagée.



Denna etikett är en säkerhets-/varningsetikett.

Svälj inte batteriet (eller stoppa det i munnen).

Risk för kemisk brännskada

Denna produkt innehåller ett mynt-/knappbatteri.

Om mynt-/knappbatteriet sväljs ned kan det på bara 2 timmar orsaka allvarliga inre brännskador och kan leda till dödsfall.

Förvara nya och använda batterier utom räckhåll för barn.

Om batterifacket inte kan stängas säkert, sluta använda produkten och håll den borta från barn.

Om du tror att batterier har svalts ner eller kommit in i någon del av kroppen, sök omedelbart medicinsk hjälp.

#### OBSERVERA!

Explosionsrisk föreligger om batteriet ersätts med en felaktig typ.

Ersätt batteriet med ett batteri av samma typ.

#### OBSERVERA!

Risk för explosion eller läckage av brandfarlig vätska eller gas.

Använd inte i/förvara inte i/för inte i omedelbar närhet av extremt hög temperatur eller extremt lågt tryck beroende på mycket hög höjd.

Försök inte bränna, krossa eller skära sönder ett använt batteri.



Dette mærke er et sikkerheds-/ advarselsmærke.

Indsæt ikke batteri.

Kemisk forbrændingsfare

Dette produkt indeholder et mønt-/knapcellebatteri.

Hvis mønt-/knapcellebatteriet sluges, kan det forårsage alvorlige indre forbrændinger på kun 2 timer og kan føre til døden.

Hold nye og brugte batterier væk fra børn.

Hvis batterirummet ikke lukker sikkert, skal du holde op med at bruge produktet og holde det væk fra børn.

Hvis du tror, at batterier kan være blevet slugt eller være blevet placeret i nogen del af kroppen, skal du straks søge lægehjælp.

#### ADVARSEL

Fare for eksplosion, hvis batteriet udskiftes med en forkert type.

Udskift batteri med samme type.

#### ADVARSEL

Risiko for eksplosion eller lækage af brandfarlig væske eller gas.

Må ikke anvendes i/opbevares i/indbringes i omgivelser med ekstremt høj temperatur eller ekstremt lavt tryk på grund af den meget høje højde.

Forsøg ikke at brænde, knuse eller skære brugt batteri.



Dieses Zeichen ist ein Sicherheits-/Warnzeichen.

Nehmen Sie keine Batterien zu sich.

Chemische Verbrennungsgefahr

Dieses Produkt enthält eine Knopfzellenbatterie.

Wird die Knopfzellenbatterie verschluckt, kann sie innerhalb von nur 2 Stunden schwere innere Verbrennungen verursachen und zum Tode führen.

Halten Sie neue und gebrauchte Batterien von Kindern fern.

Wenn das Batteriefach nicht sicher schließt, stellen Sie die Verwendung des Geräts ein und halten Sie es von Kindern fern.

Wenn Sie der Meinung sind, dass Batterien verschluckt oder in irgendeinen Teil des Körpers platziert wurden, suchen Sie sofort einen Arzt auf.

#### WARNING

Explosionsgefahr, wenn die Batterie durch einen falschen Typ ersetzt wird.

Ersetzen Sie die Batterie durch den gleichen Typ.

#### WARNING

Gefahr von Explosion oder Austreten von brennbaren Flüssigkeiten oder Gasen.

Verwenden/lagern/bringen Sie das Gerät nicht in Umgebungen mit extrem hoher Temperatur oder extrem niedrigem Druck aufgrund von sehr großer Höhe.

Versuchen Sie nicht, verbrauchte Batterien zu verbrennen, zu zerquetschen oder zu zerschneiden.



Σήμα για την ασφάλεια/προειδοποιητικό σήμα.

Μην καταπίνετε την μπαταρία.

Κίνδυνος χημικού εγκαύματος

Αυτό το προϊόν περιέχει επίπεδη μπαταρία.

Σε περίπτωση κατάποσης της επίπεδης μπαταρίας μπορούν να προκληθούν σοβαρά εσωτερικά εγκαύματα σε διάστημα μόλις 2 ωρών και να επέλθει θάνατος. Φυλάσσετε τις καινούριες και τις χρησιμοποιημένες μπαταρίες μακριά από τα παιδιά.

Εάν η θήκη της μπαταρίας δεν κλείνει καλά, σταματήστε να χρησιμοποιείτε το προϊόν και φυλάξτε το μακριά από τα παιδιά.

Εάν πιστεύετε ότι υπάρχει περίπτωση να έχει γίνει κατάποση μπαταρίας ή εισχώρησή της σε κάποιο μέρος του σώματος, ζητήστε αμέσως ιατρική συμβουλή.

#### ΠΡΟΣΟΧΗ

Υπάρχει κίνδυνος έκρηξης εάν τοποθετηθεί λάθος τύπος μπαταρίας.

Αντικαταστήστε την μπαταρία με τον ίδιο τύπο μπαταρίας

#### ΠΡΟΣΟΧΗ

Υπάρχει κίνδυνος έκρηξης ή διαρροής εύφλεκτου υγρού ή αερίου.

Μην χρησιμοποιείτε/αποθηκεύετε/μεταφέρετε την μπαταρία σε περιβάλλον με υπερβολικά υψηλή θερμοκρασία ή υπερβολικά χαμηλή πίεση που οφείλεται σε πολύ υψηλό υψόμετρο. Μην επιχειρήσετε να κάψετε, να συνθλίψετε ή να κόψετε την χρησιμοποιημένη μπαταρία.



 Questo simbolo è un simbolo di sicurezza / avvertenza.

Non ingerire la batteria.

Pericolo di ustione chimica

Il prodotto contiene una batteria a cella a moneta / bottone.

Se la batteria a cella a moneta / bottone viene inghiottita può causare delle gravi ustioni interne in sole due ore e provocare il decesso.

Tenere le batterie nuove e quelle usate fuori dalla portata dei bambini.

Se il vano batterie non si chiude in modo sicuro, smettere di usare il prodotto e tenerlo fuori dalla portata dei bambini.

Se si ritiene che delle batterie possano essere state inghiottite o essere state introdotte all'interno di qualsivoglia parte del corpo consultare immediatamente un medico.

#### ATTENZIONE

Se la batteria è sostituita con una di tipo scorretto c'è rischio che esploda.

Sostituire la batteria con una del medesimo tipo.

#### ATTENZIONE

Rischio di esplosione o di perdita di liquidi o gas infiammabili.

Non usare / custodire / mettere in ambienti con temperature estremamente alte o una pressione estremamente bassa dovuta a una notevole altitudine.

Non cercare di bruciare, frantumare o tagliare delle batterie usate.

 Esta marca es una marca de seguridad/advertencia.

No ingiera la pila.

Riesgo de Quemadura Química

Este producto contiene una pila tipo moneda/botón.

Si la pila de moneda/botón se traga, puede provocar quemaduras internas graves en solo 2 horas y puede causar la muerte.

Mantenga las pilas nuevas y las usadas lejos de los niños.

Si el compartimiento de la pila no se cierra de forma segura, deje de usar el producto y manténgalo alejado de los niños.

Si cree que las pilas pueden haberse tragado o colocado dentro de cualquier parte del cuerpo, busque atención médica inmediata.

#### PRECAUCIÓN

Riesgo de explosión si la batería es reemplazada por una de tipo incorrecto.

Reemplace la batería con una del mismo tipo.

#### PRECAUCIÓN

Riesgo de explosión o fuga de líquido o gas inflamables.

No use/almacene/lleve a un entorno de temperatura extremadamente alta o extremadamente baja, debido a la gran altitud.

No intente quemar, aplastar o cortar la batería usada.



Esta marca é uma marca de segurança/alerta.

Não ingerir a pilha.

Perigo de queimaduras químicas

Este produto contém uma pilha de tipo moeda/botão.

Se a pilha de moeda/botão for engolida, pode causar queimaduras internas graves em apenas 2 horas e conduzir à morte.

Mantenha as pilhas novas e usadas longe das crianças.

Se o compartimento da pilha não se fechar de forma segura, pare de usar o produto e mantenha-o afastado das crianças.

Se achar que as pilhas podem ter sido engolidas ou colocadas dentro de qualquer parte do corpo, procure imediatamente um médico.

#### CUIDADO

Risco de explosão se a pilha for substituída por um tipo incorreto.

Substitua a pilha pelo mesmo tipo.

#### CUIDADO

Risco de explosão ou de vazamento de líquido ou gás inflamável.

Não use/armazene/coloque num ambiente com temperaturas extremamente altas ou pressões extremamente baixas devido a altitude elevada.

Não tente queimar, esmagar ou cortar a pilha usada.



Din il-marka hija marka ta' sigurtà/avviż.

Tiblax il-batterija.

Periklu ta' ħruq kimiku

Dan il-prodott fih batterija ċatta qisha buttuna żgħira.

Jekk din il-batterija ċatta tinbelha, tista' tikkawża ħruq intern sever f'temm sagħtejn u tista' twassal għall-mewt.

Żomm il-batteriji ġodda u ħżiena 'l bogħod minn fejn jistgħu jilħquhom it-tfal.

Jekk il-kompartiment tal-batterija ma jistax jingħalaq b'mod sigur, tużax aktar

il-prodott u żommu 'l bogħod minn fejn jistgħu jilħquh it-tfal.

Jekk ikollok xi suspett li l-batteriji nbelgħu jew ġew imdeffsa f'xi parti tal-ġisem, fittex għajjnuna medika minnufih.

#### ATTENZJONI

Riskju ta' splużjoni jekk il-batterija jekk il-batterija tinbidel ma' waħda tat-tip skorrett.

Il-batterija għandha tinbidel ma' waħda tal-istess tip.

#### ATTENZJONI

Riskju ta' splużjoni jew ħruq ta' likwidu jew gass f'jammabbli.

Tużax/taħżinx f'ambjent b'temperatura għolja ħafna jew pressjoni estremament baxxa minħabba f'altitudni għolja ħafna.

Tipprovax taħraq, tgħaffeg jew taqta' l-batterija ħażina.

 See tähis on ohutus-/hoiatustähis.

Ärge neelake patareid alla.

Keemilise põletuse oht

See toode sisaldab kella-/nööppatareid.

Allaneelamisel võib kella-/nööppatarei juba kahe tunniga põhjustada raskeid sisemisi põletusi ning viia surmani.

Hoidke uusi ja kasutatud patareid lastele kättesaamatus kohas.

Kui patareipesa ei sulgu kindlalt, lõpetage toote kasutamine ja paigutage see lastele kättesaamatusse kohta.

Kui kahtlustate patareide allaneelamist või kehasse sattumist, pöörduge viivitamata arsti poole.

#### ETTEVAATUST!

Patarei asendamine vale tüüpi patareiga põhjustab plahvatusohtu.

Asendage patarei sama tüüpi patareiga.

#### ETTEVAATUST!

Plahvatuse või tuleohtliku vedeliku või gaasi lekkimise oht.

Ärge kasutage/hoidke toodet keskkonnas ega viige keskkonda, kus on äärmiselt kõrge temperatuur või väga suurest kõrgusest tingitud äärmiselt madal õhurõhk.

Ärge üritage kasutatud patareid põletada, purustada ega lõigata.

 Ez egy biztonsági/figyelmeztető jelzés.

Ne nyelje le az elemeket.

Vegyí égés veszély

Ez a termék gomelemeket tartalmaz.

Ha lenyeli a gomelemeket, akkor alig 2 órán belül halálos következményű, komoly égést szenvedhet.

Az új és lemerült elemeket gyermekektől tartsa távol.

Ha az elemrekesz nem zár biztonságosan, akkor ne használja tovább a terméket és gyermekektől tartsa távol.

Ha úgy gondolja, hogy az elemeket lenyelték vagy más testrészbe dugták, akkor azonnal hívja fel a háziorvosát.

#### VIGYÁZAT

Robbanásveszély áll fenn, ha nem megfelelő típusúra cseréli ki az elemet.

Az elemet mindig azonos típusúra cserélje.

#### VIGYÁZAT

Robbanásveszély, illetve éghető folyadék-, vagy gázszivárgás-veszély áll fenn.

Ne használja, tárolja vagy vigye nagyon magas hőmérsékletű vagy nagy magasságok miatti nagyon alacsony nyomású környezetbe.

A lemerült elemeket ne próbálja meg elégetni, szétörni vagy felválni.



Táto značka je bezpečnostná značka/značka upozornenia.

Batériu nekonzumujte.

Nebezpečenstvo chemického popálenia

Tento výrobok obsahuje mincovú/gombíkovú článkovú batériu.

Ak dôjde k požitiu mincovej/gombíkovej článkovej batérie, v priebehu len 2 hodín môže dôjsť k vážnym vnútorným popáleninám a k smrti.

Nové a použité batérie uchovávajte mimo dosahu detí.

Ak priehradku na batérie nemožno bezpečne uzavrieť, prestaňte výrobok používať a uschovajte ho mimo dosahu detí.

Ak si myslíte, že došlo k požitiu batérií alebo k ich vloženiu do ktorejkoľvek časti tela, okamžite vyhľadajte zdravotnícku pomoc.

#### UPOZORNENIE

Ak batériu vymeníte za nesprávny typ, môže dôjsť k výbuchu.

Batériu nahraďte rovnakým typom.

#### UPOZORNENIE

Riziko výbuchu alebo unikania horľavej kvapaliny alebo plynu.

Nepoužívajte/neskladujte/neprihášajte do prostredia s extrémne vysokou teplotou alebo extrémne nízkym tlakom vo veľmi vysokej nadmorskej výške.

Použitú batériu sa nepokúšajte spaľovať, drviť ani prerezať.



Tato značka je bezpečnostní varovnou značkou.

Baterii nepolykejte.

Nebezpečí poleptání žíravinou.

Tento výrobek obsahuje knoflíkovou elektrickou baterii.

Pokud byste knoflíkovou elektrickou baterii spolkli, může to i jen do 2 hodin způsobit těžké vnitřní poleptání a vést to až k úmrtí.

Nové i použité baterie držte mimo dosah dětí.

Pokud by schránka baterie nebyla bezpečně uzavřena, pak takový výrobek přestaňte používat a držte jej mimo dosah dětí.

Pokud byste si mysleli, že mohlo dojít ke spolknutí baterie nebo k jejímu umístění do nějaké části těla, vyhledejte okamžitou lékařskou pomoc.

#### UPOZORNĚNÍ

Pokud by byla baterie vyměněna za nesprávný typ, hrozí riziko exploze.

Baterii vyměňujte za stejný typ.

#### UPOZORNĚNÍ

Hrozí exploze nebo únik hořlavých kapalin nebo plynů.

V prostředí s extrémně vysokou teplotou nebo extrémně nízkým tlakem kvůli hodně vysoké nadmořské výšce to nepoužívejte, neskladujte to v něm, ani to do něj nepřinášejte. Baterii se nepokoušejte spálit, rozbít nebo rozřezat.



 Ta oznaka je varnostna/opozorilna oznaka.

Baterij ne zaužijte.

Nevanost kemičnih opeklin.

Ta izdelek vsebuje baterijo v obliki kovanca / gumbasto celico.

V primeru zaužitja baterije v obliki kovanca / gumbaste celice, le ta lahko povzroči resne notranje opekline v samo 2 urah in celo smrt.

Novi in uporabljene baterije hranite izven dosega otrok.

Če razdelka za baterijo ne morete zapreti, prenehajte uporabljati izdelek in ga hranite izven dosega otrok.

Če menite, da je bila baterija zaužita ali pa se nahaja v notranjosti kateregakoli dela telesa, nemudoma poiščite zdravniško pomoč.

**POZOR**

Če baterijo zamenjate z nepravilno vrsto baterije, obstaja tveganje eksplozije.

Baterijo zamenjajte z njej enako baterijo.

**POZOR**

Tveganje eksplozije ali uhajanja gorljive tekočine ali plina.

Ne uporabljajte / skladiščite / hranite baterije v okolju z izredno visoko temperaturo ali z izredno nizkim tlakom zaradi visoke nadmorske višine.

Uporabljene baterije ne poskušajte zažgati, zdrobiti ali rezati.

 Šis ženklas – tai saugos / įspėjamasis ženklas.

Neprarykite elemento.

Cheminių nudegimų pavojus

Šiame gaminyje yra monetos / sagos formos elementas.

Prarijus monetas / sagos formos elementą, vos per 2 valandas galima patirti sunkių vidinių nudegimų ir mirtį.

Naujus ir naudotus elementus laikykite vaikams nepasiekiamoje vietoje.

Jei elementų skyrius tvirtai neužsidaro, nenaudokite gaminio ir laikykite jį vaikams nepasiekiamoje vietoje.

Jei manote, kad elementai galėjo būti praryti arba įkišti į bet kurią kūno dalį, nedelsdami kreipkitės į medicinos įstaigą.

**DĖMESIO**

Elementą pakeitus netinkamo tipo gaminiu kyla sprogimo pavojus.

Elementą pakeiskite tokio paties tipo gaminiu.

**DĖMESIO**

Sprogimo arba degaus skysčio ar dujų nuotėkio pavojus.

Nenaudokite / nelaikykite / neatneškite į itin aukštos temperatūros aplinką ar aplinką, kurioje slėgis itin žemas dėl labai didelio aukščio.

Nemėginkite naudotą elementą deginti, traiškyti ar pjaustyti.





Šī ir drošības/brīdinājuma atzīme.

Nenorijiet akumulatoru.

Ķīmiska apdeguma risks

Šis produkts satur monētas/pogas elementa akumulatoru.

Monētas/pogas elementa akumulatora norīšanas gadījumā tas var izraisīt nopietnus iekšējus apdegumus 2 stundu laikā un, iespējams, nāvi.

Jaunus un lietotus akumulatorus sargājiet no bērniem.

Ja akumulatora nodalījumu nevar stingri aizvērt, pārtrauciet produkta lietošanu un sargājiet to no bērniem.

Ja domājat, ka akumulators ir norīts vai ievietots kādā ķermeņa atverē, nekavējoties nepieciešama medicīniska palīdzība.

#### UZMANĪBU

Ievietojot nepareiza veida akumulatoru, pastāv sprādziena risks.

Nomainiet tikai ar tāda paša veida akumulatoriem.

#### UZMANĪBU

Sprādziena vai uzliesmojoša šķidrums vai gāzes noplūdes risks.

Nelietojiet/neglabājiet/neienesiet vidē, kurā ir ļoti augsta temperatūra vai ārkārtīgi zems spiediens ļoti liela augstuma ietekmē.

Ielietoto akumulatoru nemēģiniet dedzināt, sasmalcināt vai sagriezt.



Niniejszy znak jest znakiem bezpieczeństwa/ostrzeżenia.

Nie wolno połykać baterii.

Istnieje zagrożenie poparzeniem chemicznym.

Produkt ten zawiera baterię typu guzikowego.

W przypadku połknięcia może ona spowodować poważne poparzenia wewnętrzne w ciągu zaledwie 2 godzin i doprowadzić do śmierci.

Nowe i zużyte baterie należy przechowywać z dala od dzieci.

Jeśli komora baterii nie zamyka się prawidłowo, należy zaprzestać używania produktu i przechowywać go z dala od dzieci.

Jeśli istnieje prawdopodobieństwo, że bateria została połknięta albo znalazła się w inny sposób wewnątrz ciała, należy natychmiast zgłosić się do lekarza.

#### UWAGA

W przypadku wymiany baterii na baterię nieprawidłowego typu istnieje zagrożenie wybuchem. Wymieniać wyłącznie na baterię takiego samego typu.

#### UWAGA

Zagrożenie wybuchem lub wyciekami łatwopalnej cieczy lub gazu.

Nie stosować, nie przechowywać ani nie wprowadzać do środowiska o skrajnie wysokiej temperaturze lub skrajnie niskim ciśnieniu związanym z bardzo dużą wysokością nad poziomem morza. Nie próbować palić, miazdżyć ani ciąć baterii.

 Þetta merki er öryggis-/viðvörðunarkerki.

Gleypið ekki rafhlöðuna.

Hætta á efnabruna

Þessi vara inniheldur flata rafhlöðu.

Ef rafhláðan er gleypst getur það valdið alvarlegum innvortis brunasárum á innan við 2 klukkutímum, sem getur leitt til dauða.

Geymið nýjar og notaðar rafhlöður þar sem börn ná ekki til.

Ef rafhlöðuhólfíð lokast ekki örugglega, skal hætta notkun vörunnar og geyma hana þar sem börn ná ekki til.

Ef grunur leikur á að rafhlöður hafi verið gleyptar eða settar inn í eitthvert líkamsop, skal leita læknishjálpar tafarlaust.

#### VARÚÐ

Hætta á sprengingu ef rafhlöðunni er skipt út fyrir ranga gerð.

Notið sömu gerð af rafhlöðu þegar skipt er um hana.

#### VARÚÐ

Hætta á sprengingu eða leka á eldfimum vökva eða gasi.

Má ekki nota/geyma/flytja í umhverfi þar sem er afar hár hiti eða afar lágur loftþrýstingur vegna mikillar hæðar yfir sjávarmáli.

Ekki má reyna að brenna, kremja eða skera í notaða rafhlöðu.

 Dette merket er sikkerhets-/advarselsmerke.

Du må ikke spise batterier.

Fare for kjemisk forbrenning

Dette produktet inneholder et celledatteri.

Hvis celledatteriet svelges, kan det forårsake alvorlige interne forbrenninger bare på 2 timer, og kan føre til døden.

Hold nye og brukte batterier utenfor barnas rekkevidde.

Hvis batterirommet ikke lukkes riktig, stopp bruken av produktet og hold det på avstand fra barn.

Hvis du har mistanke om at batteriene er blitt svelget eller kommet inn i kroppen, oppsøk lege umiddelbart.

#### FORSIKTIG!

Fare for eksplosjon hvis batteriet byttes ut med et feil batteri.

Skift ut batteriet med ett av samme type.

#### FORSIKTIG!

Fare for eksplosjon eller lekkasje av antennelig væske eller gass.

Bruk ikke/oppbevar ikke under ekstrem temperatur eller ekstremt trykk på grunn av betraktelig høyde over havet.

Forsøk ikke å brenne, knuse eller kappe batteriet.



Този знак представлява знак за безопасност/предупреждение.

Не поглъщайте батерията.

Опасност от изгаряне на химикали

Този продукт съдържа кръгла плоска батерия.

Ако кръглата плоска батерия е погълната, тя може да причини тежки вътрешни изгаряния само за 2 часа и може да доведе до смърт.

Пазете новите и използвани батерии далеч от деца.

Ако отделението за батериите не се затваря добре, спрете да използвате продукта и го дръжте далеч от деца.

Ако смятате, че батериите биха могли да бъдат погълнати или поставени в някоя част на тялото, потърсете незабавно медицинска помощ.

#### ВНИМАНИЕ

Опасност от експлозия, ако батерията е заменена от неправилен тип.

Сменете батерията със същия тип.

#### ВНИМАНИЕ

Опасност от експлозия или изтичане на запалима течност или газ.

Не използвайте/съхранявайте/въвеждайте в среда с изключително висока температура или изключително ниско налягане поради много високата височина. Не се опитвайте да изгаряте, смачквате или отрязвате използваната батерия.



Acest marcaj este un marcaj de siguranță/avertizare.

A nu se ingera bateria.

Pericol de arsură chimică

Acest produs conține o baterie tip monedă / nature.

În cazul înghițirii bateriei tip monedă / nature, în doar 2 ore se pot produce arsuri interne grave, care pot provoca decesul persoanei.

A nu se lăsa la îndemâna copiilor bateriile noi, precum nici cele uzate.

În cazul în care un compartiment pentru baterii nu se închide corect, întrerupeți utilizarea produsului și nu îl lăsați la îndemâna copiilor.

În cazul înghițirii sau al introducerii bateriei în orice parte a corpului, solicitați imediat îngrijire medicală.

#### ATENȚIE!

Risc de explozie în cazul înlocuirii bateriei cu una de alt tip.

Înlocuiți bateria cu una de același tip.

#### ATENȚIE!

Risc de explozie sau de scurgeri de lichide sau gaze inflamabile.

A nu se folosi / depozita / amplasa în medii cu temperaturi extrem de ridicate sau cu presiuni extrem de scăzute generate de altitudinii foarte mari.

A nu se arde, zdrobi sau tăia bateriile uzate.

 Ovo je sigurnosna oznaka / oznaka upozorenja.

Nemojte gutati bateriju.

Opasnost od kemijskih opekline

Ovaj proizvod sadržava kovanica-baterije ili gumb-baterije.

Ako se kovanica-baterija ili gumb-baterija proguta, to u roku od samo dva sata može uzrokovati ozbiljne unutarnje opekline te rezultirati smrću.

Nove i upotrijebljene baterije držite dalje od djece.

Ako utor za bateriju nije sigurno zatvoren, prestanite upotrebljavati proizvod i držite ga dalje od djece.

Ako mislite da su baterije možda progutane ili stavljene u bilo koji dio tijela, zatražite hitnu medicinsku pomoć.

**OPREZ**

Rizik od eksplozije ako se baterija zamijeni neispravnim tipom baterije.

Bateriju zamijenite istim tipom.

**OPREZ**

Rizik od eksplozije ili istjecanja zapaljive tekućine ili plina.

Nemojte upotrebljavati / pohranjivati / unositi u okruženje iznimno visokih temperatura ili iznimno niskog tlaka zbog vrlo visoke nadmorske visine.

Nemojte pokušavati spaljivati, drobiti ili rezati iskorištenu bateriju.

 Ovo je oznaka za bezbednost/oznaka upozorenja.

Ne gutajte baterije.

Rizik od hemijskih opekotina

Ovaj proizvod sadrži baterije u obliku novčića / dugmeta.

U slučaju gutanja baterije u obliku novčića / dugmeta, može doći do ozbiljnih unutrašnjih opekotina u roku od samo 2 sata, što može dovesti do smrtnog ishoda.

Držite i nove i stare (korišćene) baterije van domašaja dece.

U slučaju da pregrada za baterije ne može da se zatvori na bezbedan način, prestanite da koristite proizvod i odložite ga van domašaja dece.

Ukoliko mislite da je došlo do gutanja baterija ili do njihovog umetanja u bilo koji deo tela, momentalno se obratite lekaru.

**OPREZ**

Rizik od eksplozije u slučaju zamene baterije drugom baterijom neodgovarajućeg tipa. Zamenite bateriju drugom baterijom istog tipa.

**OPREZ**

Rizik od eksplozije ili curenja zapaljive tečnosti ili gasa.

Ne koristite / ne odlažite / ne unosite u okruženje sa izuzetno visokim temperaturama ili u okruženje sa izuzetno niskim pritiskom zbog velike nadmorske visine. Ne pokušavajte da zapalite, da zgnječite ili da presečete korišćenu bateriju.





Aquesta marca és una marca de seguretat/advertència.

No ingeriu la pila.

Perill de cremades químiques

Aquest producte conté una pila de botó.

Si s'empasseu la pila de botó, aquesta pot causar greus cremades internes en només 2 hores i provocar la mort.

Mantingueu les piles noves i usades lluny de l'abast dels nens.

Si el compartiment de la pila no es tanca de manera segura, deixeu d'utilitzar el producte i allunyeu-lo dels nens.

Si creieu que les piles podrien haver estat empassades o col·locades dins de qualsevol part del cos, busqueu atenció mèdica immediata.

#### PRECAUCIÓ

Risc d'explosió si la pila se substitueix per una altra d'un tipus incorrecte.

Substituiu la pila per una altra del mateix tipus.

#### PRECAUCIÓ

Risc d'explosió o fuga de líquids o gasos inflamables.

No la utilitzeu/guardeu/porteu a un entorn de temperatura extremadament alta o amb una pressió extremadament baixa a causa de l'altitud molt elevada.

No intenteu cremar, aixafar o tallar la pila usada.



Bu bir güvenlik uyarısı/damgasıdır.

Pili yutmayınız.

Kimyasal Yanık Tehlikesi

Bu ürün, düğme / hücre pil içermektedir.

Düğme / hücre pil yutulduğu takdirde, sadece 2 saat içerisinde tehlikeli iç yanıklara neden olabilir ve ölüme yol açabilir.

Yeni ve kullanılmış pilleri çocuklardan uzak tutunuz.

Pil bölmesi güvenli bir şekilde kapanmıyorsa, ürünü kullanmayınız ve çocuklardan uzak tutunuz.

Pillerin yutulmuş veya vücudun içinde herhangi bir yere yerleştirilmiş olduğundan şüphelenirseniz, derhal tıbbi müdahale başvurusunda bulununuz.

#### DİKKAT

Pil yanlış bir türle değiştirildiği takdirde patlama riski ortaya çıkabilir.

Aynı türde bir pille değiştiriniz.

#### DİKKAT

Patlama veya yanıcı sıvı ya da gaz sızıntısı riski.

Aşırı yüksek ısı veya çok yüksek rakım sebebiyle aşırı düşük basınç olan ortamlarda kullanmayınız / saklamayınız / bulundurmayınız.

Kullanılmış pilleri yakma, ezme veya kesme girişiminde bulunmayınız.



Kjo shenjë është simbol sigurie/paralajmërimi.

Mos e përtpni baterinë.

Rrezik për Djegie Kimike

Ky produkt përmban pole/butona baterie.

Nëse poli/butoni gëlltitet, mund të shkaktojë djegie të brendshme të rënda në vetëm dy orë dhe mund të çojë drejt vdekjes.

Mbani bateritë e reja dhe të përdorura larg fëmijëve.

Nëse ndarja e baterisë nuk mbyllet mirë,, ndërpritni përdorimin e produktit dhe mbajeni larg fëmijëve.

Nëse mendoni se bateritë mund të jenë gëlltitur ose vendosur brenda çdo pjese të trupit, kërkoni kujdes të menjëhershëm mjekësor.

**KUJDES**

Rrezik shpërthimi nëse bateria zëvendësohet nga një tip tjetër i pasaktë.

Zëvendësoni baterinë me të njëjtin tip baterie.

**KUJDES**

Rrezik shpërthimi ose rrjedhje të lëngut apo gazit.

Mos e përdorni apo ta ruani në mjedis me temperaturë jashtëzakonisht të lartë ose presion jashtëzakonisht të ulët për shkak të lartësisë gjeografike shumë të lartë.

Mos u përpuni të digjini, shtypni ose prisni me mjete baterinë e përdorur.

Dispose of used batteries according to the local laws.
Käytetyt paristot hävitetään paikallisten säännösten ja määräysten mukaisesti.
Gebruikte batterijen gerecycled in overeenstemming met de plaatselijke voorschriften.
Les batteries utilisées doivent être recyclées selon les lois locales.
Förbrukade batterier återvinns i enlighet med lokala föreskrifter.
De brugte batterier genbruges i overensstemmelse med lokale regler.
Verbrauchte Batterien werden entsprechend den lokalen Rechtsvorschriften entsorgt.
Οι χρησιμοποιημένες μπαταρίες απορρίπτονται σύμφωνα με τους τοπικούς κανονισμούς.
Smaltire le batterie esauste in base alle normative locali vigenti.
Deseche las baterías usadas de acuerdo con la ley local.
As baterias usadas são descartadas de acordo com as leis locais.
Armi l-batteriji qodma skont il-ligijiet lokali.
Kasutatud patareide utiliseerimine toimub vastavalt kohalikule seadusele.
A használt elemek megsemmisítése a helyi jogszabályok értelmében történik.
Použitá batérie sa likvidujú podľa miestnych zákonov.
Použitá baterie zlikvidujte v souladu s místními předpisy.
Uporabljene baterije odstranite v skladu z lokalnimi predpisi.
Naudotas baterijas utilizuokite pagal vietinius įstatymus.
Izmantotās baterijas utilizē saskaņā ar vietējo likumdošanu.
Zużyte baterie należy utylizować zgodnie z prawem lokalnym.
Fargaðu notuðum rafhlöðum samkvæmt innlendum lögum.
Brukte batterier resirkuleres i henhold til lokale bestemmelser.
Използваните батерии се рециклират в съответствие с местните разпоредби.
Aruncați bateriile uzate în conformitate cu legile locale.
Iskorištene baterije reciklirati u skladu s lokalnim propisima.
Искоришћене батерије одлажите у складу са локалним прописима.
Eliminació de bateries utilitzades d'acord amb les lleis locals.
Kullanılmış piller yerel mevzuata uygun olarak bertaraf edilecektir.
Hidhni bateritë e përdorura sipas ligjeve lokale.

- ▶ Для автомобилей, продаваемых в Тайване

經型式認證合格之低功率射頻電機，非經許可，公司、商號或使用者均不得擅自變更頻率、加大功率或變更原設計之特性及功能。

低功率射頻電機之使用不得影響飛航安全及干擾合法通信；經發現有干擾現象時，應立即停用，並改善至無干擾時方得繼續使用。

前項合法通信，指依電信法規定作業之無線電通信。

低功率射頻電機須忍受合法通信或工業、科學及醫療用電波輻射性電機設備之干擾。

- ▶ Для автомобилей, продаваемых во Вьетнаме



- ▶ Для автомобилей, продаваемых в Аргентине

DENSO

12BDS

**CNC** COMISIÓN NACIONAL  
DE **COMUNICACIONES**

ID: H-11434

- ▶ Для автомобилей, продаваемых в Ямайке

This product has been Type Approved by Jamaica: SMA-13BDR.

This product has been Type Approved by Jamaica: SMA-12BDS.



- ▶ Для автомобилей, продаваемых в Парагвае



NR: 2014-06-I-0141  
DENSO 12BDS

[Para los vehículos que se venden en Paraguay]  
Nombre del proveedor en Paraguay: Toyotoshi S.A.  
Dirección: Avda. Mariscal Lopez 2801/99 y Reclus. Asuncion Paraguay

- ▶ Для автомобилей, продаваемых в Замбии



- ▶ Для автомобилей, продаваемых в Марокко

MOROCCO : MR7047/2012

DENSO 12BDS

### Использование механического ключа (автомобили с интеллектуальной системой входа и запуска)

Для извлечения механического ключа сдвиньте рычаг фиксатора **A** и извлеките ключ.

Механический ключ можно вставить только в одной ориентации, так как

канавки расположены только на одной стороне ключа. Если ключ не вставляется в цилиндр замка, переверните ключ и снова попробуйте вставить его.

После использования механического ключа уберите его в электронный ключ. Носите механический ключ вместе с электронным. Если разряжен элемент питания электронного ключа или неправильно работает система входа, потребуется механический ключ. (→стр. 692)

## ▶ Тип А

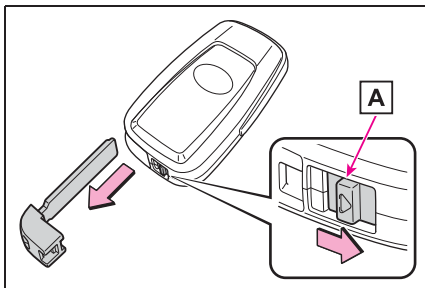

## ▶ Тип В

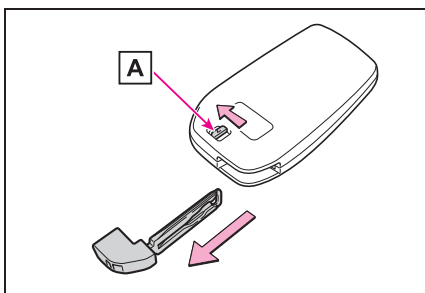

■ Если необходимо оставить ключ от автомобиля дежурному по стоянке

Заприте при необходимости перчаточный ящик. (→стр. 532)

▶ Автомобили без интеллектуальной системы входа и запуска

Оставьте мастер-ключ у себя, а дежурному отдайте ключ для парковщика.

▶ Автомобили с интеллектуальной системой входа и запуска

Оставьте механический ключ у себя, а дежурному отдайте только электронный ключ.

■ Если используется неправильный ключ (автомобили с интеллектуальной системой входа и запуска)

Цилиндр замка свободно вращается для изоляции внутреннего механизма.

## Передние двери

Автомобиль можно отпереть и запереть с помощью функции входа, беспроводного дистанционного управления, ключа или переключателя запирания дверей.

## Запирание и отпирание дверей снаружи

- Использование функции входа (автомобили с интеллектуальной системой входа и запуска)

Поднесите электронный ключ для включения этой функции.

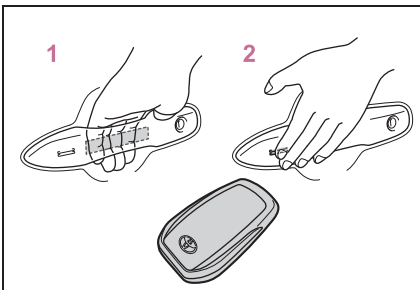

- 1 Для того чтобы отпереть двери, возьмитесь за ручку передней двери.

Обязательно коснитесь датчика с обратной стороны ручки.

После запирания дверей их нельзя отпереть в течение 3 секунд.

- 2 Коснитесь датчика запирания (обозначен на боковой поверхности ручки двери) для запирания дверей.

Убедитесь в том, что дверь надежно заперта.

- Использование пульта беспроводного дистанционного управления (при наличии)

- ▶ Автомобили без интеллектуальной системы входа и запуска

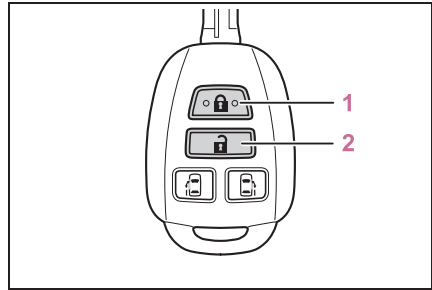

- 1 Запирание всех дверей

Убедитесь в том, что дверь надежно заперта.

Нажмите и удерживайте, чтобы закрыть передние боковые окна.\*

- 2 Отпирание всех дверей

Нажмите и удерживайте, чтобы открыть передние боковые окна.\*

\*: Эти параметры должны быть настроены дилером Toyota.

- ▶ Автомобили с интеллектуальной системой входа и запуска (тип А)

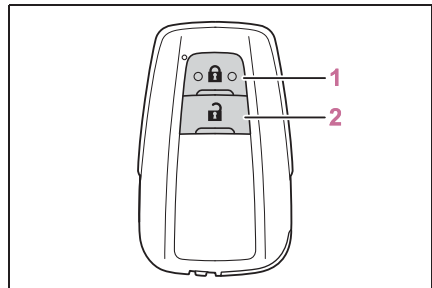

- 1 Запирание всех дверей

Убедитесь в том, что дверь надежно заперта.

Нажмите и удерживайте, чтобы закрыть передние боковые окна.\*

## 2 Отпирание всех дверей

Нажмите и удерживайте, чтобы открыть передние боковые окна.\*

\*: Эти параметры должны быть настроены дилером Toyota.

- ▶ Автомобили с интеллектуальной системой входа и запуска (тип B)

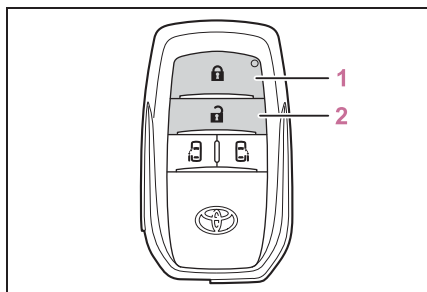

## 1 Запирание всех дверей

Убедитесь в том, что дверь надежно заперта.

Нажмите и удерживайте, чтобы закрыть передние боковые окна.\*

## 2 Отпирание всех дверей

Нажмите и удерживайте, чтобы открыть передние боковые окна.\*

\*: Эти параметры должны быть настроены дилером Toyota.

## ■ Использование ключа

- ▶ Автомобили без интеллектуальной системы входа и запуска

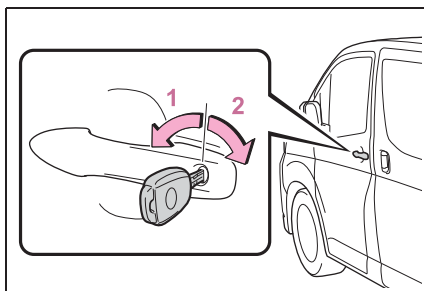

## 1 Запирание всех дверей

Поверните и удерживайте, чтобы закрыть передние боковые окна.\*

## 2 Отпирание всех дверей

Поверните и удерживайте, чтобы открыть передние боковые окна.\*

\*: Эти параметры должны быть настроены дилером Toyota.

- ▶ Автомобили с интеллектуальной системой входа и запуска

Двери можно также запереть и отпереть с помощью механического ключа. (→стр. 692)

## ■ Система отпирания дверей при ударе (автомобили с интеллектуальной системой входа и запуска)

Когда автомобиль испытывает сильный удар, все двери отпираются. Однако в зависимости от силы удара или типа аварии система может не сработать.

## ■ Сигналы работы (автомобили с системой беспроводного дистанционного управления)

- ▶ Автомобили без интеллектуальной системы входа и запуска

Двери: Звуковой сигнал (при наличии) и мигание указателей охранной системы

показывает, что двери были заперты/отперты с использованием беспроводного дистанционного управления. (заперты: один раз; отперты: дважды).

Передние боковые окна: подается звуковой сигнал, предупреждающий о работе передних боковых окон с использованием пульта беспроводного дистанционного управления.

- ▶ Автомобили с интеллектуальной системой входа и запуска

Двери: звуковой сигнал (при наличии) и мигание указателей охранной системы показывает, что двери были заперты/отперты с использованием функции входа или беспроводного дистанционного управления. (заперты: один раз; отперты: дважды).

Передние боковые окна: подается звуковой сигнал, предупреждающий о работе передних боковых окон с использованием пульта беспроводного дистанционного управления.

#### ■ Система защиты (автомобили с системой беспроводного дистанционного управления)

- ▶ Автомобили без интеллектуальной системы входа и запуска

Если не открыть дверь в течение приблизительно 30 секунд после отпирания автомобиля с использованием беспроводного дистанционного управления, то система защиты автоматически снова запирает автомобиль.

- ▶ Автомобили с интеллектуальной системой входа и запуска

Если не открыть дверь в течение приблизительно 30 секунд после отпирания автомобиля с использованием функции входа или беспроводного дистанционного управления, система защиты автоматически снова запирает

автомобиль. (Однако в зависимости от расположения электронного ключа ключ может быть распознан как находящийся в автомобиле. В таком случае автомобиль может быть не заперт.)

#### ■ Когда дверь не может быть заперта датчиком запираения, расположенным на поверхности ручки двери (автомобили с интеллектуальной системой входа и запуска)

Когда дверь не может быть заперта даже прикосновением пальцем к датчику запираения, расположенному на поверхности ручки двери, коснитесь датчика запираения ладонью.

Если на руках перчатки, снимите их.

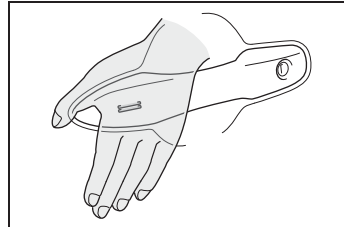

#### ■ Сигнал незакрытой двери (автомобили с беспроводным дистанционным управлением)

- ▶ Автомобили без интеллектуальной системы входа и запуска

Если дверь закрыта не полностью, при попытке запереть дверь с помощью беспроводного дистанционного управления в течение 10 секунд звучит непрерывный сигнал. Полностью закройте дверь, чтобы прервать звучание сигнала, и запирайте автомобиль еще раз.

- ▶ Автомобили с интеллектуальной системой входа и запуска

Если дверь закрыта не полностью, при попытке запереть дверь с помощью беспроводного дистанционного управления или функции входа в течение 5 секунд звучит непрерывный сигнал. Полностью закройте дверь, чтобы прервать звучание сигнала, и запирайте

автомобиль еще раз.

#### ■ Включение охранной системы (при наличии)

Запираание дверей приведет к включению охранной системы. (→стр. 153)

#### ■ Условия, влияющие на работу беспроводного дистанционного управления или интеллектуальной системы входа и запуска

- ▶ Автомобили без интеллектуальной системы входа и запуска

→стр. 188

- ▶ Автомобили с интеллектуальной системой входа и запуска

→стр. 239

#### ■ В случае неполадок в работе беспроводного дистанционного управления или интеллектуальной системы входа и запуска

- Замените элемент питания ключа новым, если его заряд исчерпан. (→стр. 627)

- Автомобили с интеллектуальной системой входа и запуска: используйте механический ключ для запираания и отпираания дверей. (→стр. 692)

#### ■ Если разряжена аккумуляторная батарея

Двери не удастся запереть или отпереть с использованием беспроводного дистанционного управления или интеллектуальной системы входа и запуска. Запираание или отпираание дверей с помощью ключа (автомобили без интеллектуальной системы входа и запуска) или механического ключа (автомобили с интеллектуальной системой входа и запуска). (→стр. 214, 692)

#### ■ Персональная настройка

Настройки (например, громкость звукового сигнала) можно изменить. (Персонально настраиваемые функции: →стр. 736)



### ПРЕДУПРЕЖДЕНИЕ

#### ■ Чтобы избежать аварии

Выполняйте все приведенные ниже меры предосторожности при вождении автомобиля.

Невыполнение этих требований может привести к тому, что дверь откроется и пассажир выпадет, что, в свою очередь, может стать причиной тяжелой травмы или смертельного исхода.

- Убедитесь в том, что все двери закрыты и заперты надлежащим образом.

- Не тяните за внутренние ручки дверей во время движения. Будьте особенно осторожны с дверью водителя, так как дверь может открыться даже в том случае, если внутренние кнопки замков дверей находятся в положении запираания.

#### ■ При открывании или закрывании двери

Проверьте обстановку снаружи автомобиля – не стоит ли автомобиль на уклоне, достаточно ли места для открывания двери, нет ли сильного ветра. Открывая или закрывая дверь, крепко держите ее ручку, чтобы быть готовым к любым непредвиденным движениям.

#### ■ При использовании пульта беспроводного дистанционного управления или ключа для работы с окнами с электроприводом стеклоподъемников

Окна с электроприводом стеклоподъемников можно открывать/закрывать, только убедившись в том, что никто из пассажиров не рискует быть прищемленным стеклом переднего бокового окна. Кроме того, не позволяйте детям пользоваться пультом беспроводного дистанционного управления или ключом. Дети и другие пассажиры могут быть прищемлены стеклом переднего бокового окна с электроприводом стеклоподъемника.

## Запирание и отпирание дверей изнутри

### ■ Использование переключателя блокировки двери

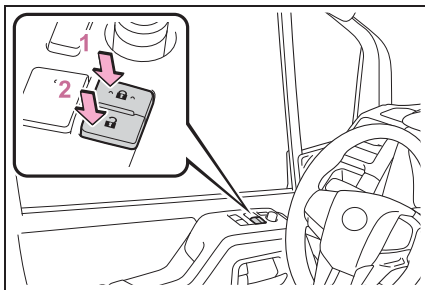

- 1 Запирание всех дверей
- 2 Отпирание всех дверей

### ■ Использование внутренних кнопок блокировки дверей

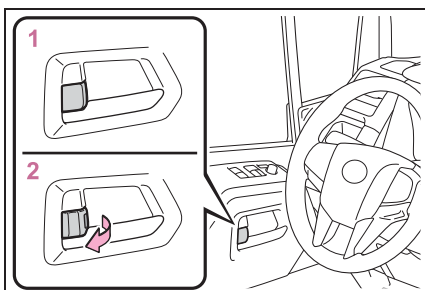

- 1 Запирает дверь.
- 2 Отпирает дверь.

Дверь водителя можно открыть, потянув за внутреннюю ручку, даже если кнопки блокировки находятся в положении блокировки.

## Система автоматического отпирания дверей (маршрутный микроавтобус\*) (при наличии)

При переводе переключателя двигателя в режим ON все двери

автоматически отпираются.

\*: Если Вы не знаете, какой модели Ваш автомобиль, см. раздел “Определение модели Вашего автомобиля”. (→стр. 12)

### ■ Запирание передних дверей снаружи без ключа

- 1 Переместите внутреннюю кнопку блокировки двери в запертое положение.
- 2 Закройте дверь, потянув при этом за ее ручку.

▶ Автомобили без интеллектуальной системы входа и запуска

Дверь не может быть заперта, если переключатель двигателя вставлен ключ.

▶ Автомобили с интеллектуальной системой входа и запуска

Дверь не может быть заперта, если ключ зажигания установлен в положение ACC или ON либо если внутри автомобиля находится электронный ключ.

В зависимости от положения электронного ключа он может быть не распознан, и двери могут быть заперты.

### ■ Предупреждающий звуковой сигнал открытой двери

▶ Автомобили с многофункциональным дисплеем монохромного типа  
→стр. 668

▶ Автомобили с многофункциональным дисплеем цветного типа

Если скорость автомобиля достигает 5 км/ч, подается звуковой сигнал, что указывает на неполное закрытие двери (дверей) или капота.

На многофункциональном дисплее отображаются открытая дверь (открытые двери) или капот.

### Системы автоматического запираения и отпираения дверей (микроавтобус\*)



Следующие функции можно установить или отменить:

Функция	Работа
Функция связи запираения дверей со скоростью	Все двери автоматически запираются при скорости автомобиля приблизительно 20 км/ч или выше.
Функция связи запираения дверей с положением рычага управления трансмиссией	При переводе рычага управления трансмиссией в любое положение, кроме Р, все двери автоматически запираются.
Функция связи отпираения дверей с положением рычага управления трансмиссией	При переводе рычага управления трансмиссией в положение Р все двери автоматически отпираются.
Функция связи отпираения дверей с водительской дверью	Все двери автоматически отпираются при открытии двери водителя в пределах приблизительно 45 секунд после установки переключателя двигателя в положение OFF.

#### ■ Установка и отмена функций

- ▶ Автомобили без мультимедийной или навигационной системы

Для установки и отмены функции выполните следующие действия.

- 1 Закройте все двери и поверните переключатель двигателя в положение ON. (Выполните шаг 2 в течение 20 секунд.)
- 2 Переведите рычаг управления трансмиссией в положение Р или N, нажмите переключатель запираения водительской двери (  или  ) и удерживайте его нажатым в течение 5 секунд, затем отпустите.

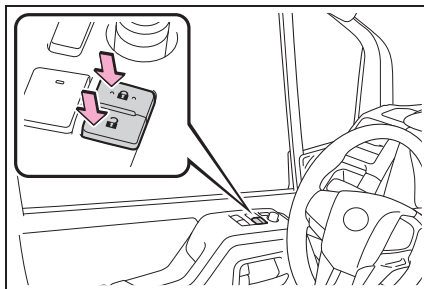

Между положениями рычага управления трансмиссией и переключателя и устанавливаемой функцией имеется следующее соответствие (см. таблицу). Для отмены функции выполните ту же процедуру.

- Рычаг управления трансмиссией в положении Р



Функция	Положение переключателя запираения двери водителя
Функция связи запираения дверей с положением рычага управления трансмиссией	
Функция связи отпирания дверей с положением рычага управления трансмиссией	

- Рычаг управления трансмиссией в положении N

Функция	Положение переключателя запираения двери водителя
Функция связи запираения дверей со скоростью	
Функция связи отпирания дверей с водительской дверью	

По завершении операции установки или отмены все двери запираются, затем отпираются.

- ▶ Автомобили с мультимедийной или навигационной системой

Операции настройки и отмены могут быть выполнены с помощью самой системы. (→стр. 735)

\*: Если Вы не знаете, какой модели Ваш автомобиль, см. раздел “Определение модели Вашего автомобиля”. (→стр. 12)

## Сдвижные двери

**Сдвижные двери можно отпирать/запирать и открывать/закрывать в соответствии со следующими процедурами.**

### ПРЕДУПРЕЖДЕНИЕ

#### ■ Меры предосторожности при движении

Во время движения соблюдайте следующие меры предосторожности.

Невыполнение этого требования может привести к тому, что дверь неожиданно откроется и пассажир выпадет из автомобиля, что, в свою очередь, может стать причиной тяжелой травмы или смертельного исхода.

- Убедитесь, что все двери закрыты надлежащим образом.
- Обязательно запирайте двери.
- Если в автомобиле сидят дети, включите расположенные на сдвижных дверях устройства блокировки для безопасности детей (при наличии).
- Обязательно используйте ремень безопасности.
- Не тяните за внутренние ручки дверей во время движения.

#### ■ Если в автомобиле находятся дети

Соблюдайте следующие меры предосторожности. Несоблюдение этих мер может стать причиной тяжелой травмы или смертельного исхода.

- Не оставляйте детей одних в автомобиле.

Если ребенок случайно закроется в автомобиле, он может получить тепловой удар или другие травмы.



### ПРЕДУПРЕЖДЕНИЕ

- Не разрешайте детям открывать и закрывать сдвижную дверь.

Сдвижная дверь может неожиданно начать двигаться и прищемить руки, голову или шею ребенка закрывающейся дверью.

#### ■ Использование сдвижных дверей

Соблюдайте следующие меры предосторожности.

В противном случае можно прищемить какие-нибудь части тела и получить тяжелую травму вплоть до смертельного исхода.

- Садясь в автомобиль или выходя из него, убедитесь, что сдвижная дверь полностью открыта.
- Открывая или закрывая сдвижную дверь, тщательно проверьте, нет ли каких-либо помех.
- Фургон\* и маршрутный микроавтобус\*: Открывая или закрывая сдвижную дверь при открытых задних боковых окнах, держитесь подальше от задних боковых окон.
- Если рядом находятся люди, убедитесь в их безопасности и предупредите их о том, что собираетесь открывать или закрывать сдвижную дверь.
- Не оставляйте сдвижную дверь в полуоткрытом положении, так как она при этом не фиксируется. На уклоне сдвижная дверь может неожиданно начать перемещаться.
- Не прислоняйтесь к сдвижной двери в автомобиле. При открывании сдвижной двери пассажир может выпасть из автомобиля, что может стать причиной несчастного случая.

- Если автомобиль стоит на уклоне, при открывании или закрывании двери она перемещается быстрее, поэтому будьте особенно внимательны, чтобы пассажиры не ударились о дверь или не были прищемлены дверью.

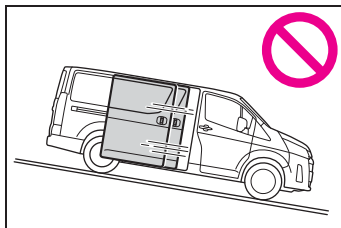

- Находясь на уклоне, полностью открывайте сдвижную дверь при посадке и высадке пассажиров. Не используйте наружную ручку, внутреннюю ручку или переключатель на наружной ручке при открытой двери, так как дверь может неожиданно закрыться и причинить травму.
- Открывая или закрывая сдвижную дверь, будьте особенно внимательны, чтобы не прищемить пальцы и т. п.

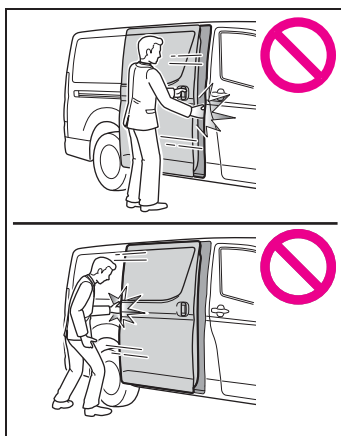

**ПРЕДУПРЕЖДЕНИЕ**

- Не кладите руки и не ставьте ноги на рычаги, направляющие и стойки сдвижной двери. Будьте осторожны, чтобы не прищемить руки или ноги сдвижными дверями.

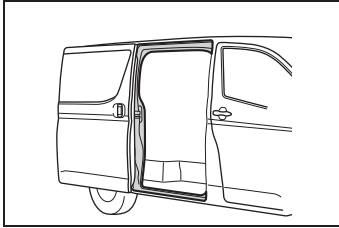

\*: Если Вы не знаете, какой модели Ваш автомобиль, см. раздел “Определение модели Вашего автомобиля”. (→стр. 12)

**Отпирание и запираение сдвижных дверей снаружи**

- Использование функции входа (автомобили с интеллектуальной системой входа и запуска)

→стр. 213

- Использование пульта беспроводного дистанционного управления (при наличии)

→стр. 213

- Использование ключа

→стр. 214

**Отпирание и запираение сдвижных дверей изнутри**

- Использование переключателей запираения дверей

→стр. 217

- Использование внутренних кнопок блокировки дверей

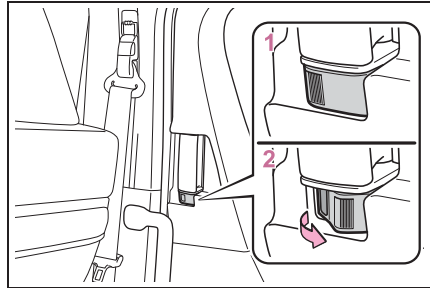

- 1 Запирает дверь.
- 2 Отпирает дверь.

**Открывание/закрывание сдвижной двери вручную**

Используйте наружную или внутреннюю ручку двери.

Автомобили с электроприводом сдвижных дверей: Когда переключатель “PWR DOOR OFF” выключен. (→стр. 223)

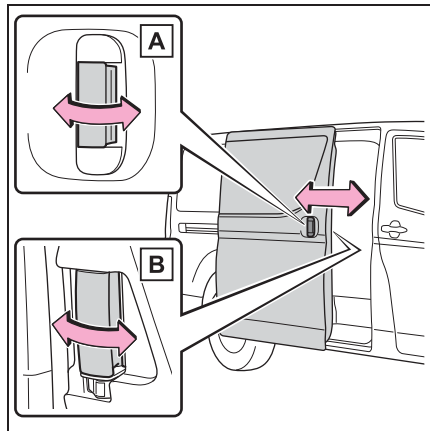

- A** Наружная ручка двери
- B** Внутренняя ручка двери

### Автоматическое открывание/закрывание сдвижной двери (сдвижная дверь с электроприводом) (при наличии)

- **Использование пульта беспроводного дистанционного управления**
- ▶ Автомобили без интеллектуальной системы входа и запуска

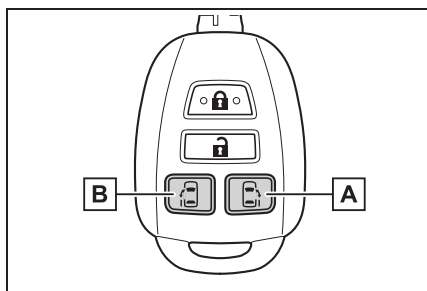

- A** Нажмите и удерживайте, чтобы открыть или закрыть правую сдвижную дверь с электроприводом (при наличии)
- B** Нажмите и удерживайте, чтобы открыть или закрыть левую сдвижную дверь с электроприводом (при наличии)

Перед использованием отпирите сдвижную дверь.

- ▶ Автомобили с интеллектуальной системой входа и запуска

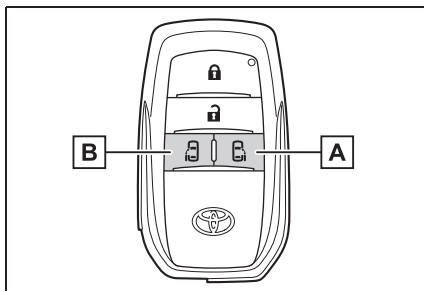

- A** Нажмите и удерживайте, чтобы открыть или закрыть правую сдвижную дверь с электроприводом.
- B** Нажмите и удерживайте, чтобы открыть или закрыть левую сдвижную дверь с электроприводом.

Перед использованием отпирите сдвижную дверь.

### ■ Использование наружных ручек дверей

Если потянуть наружную ручку двери, сдвижная дверь с электроприводом автоматически полностью открывается или закрывается.

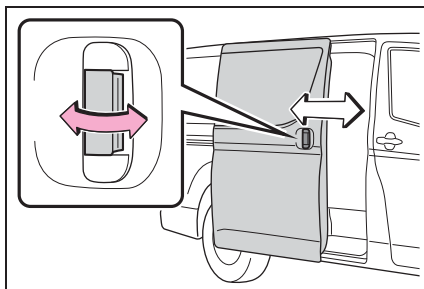

Перед использованием отпирите сдвижную дверь.

Если во время работы электропривода сдвижной двери потянуть за ручку, движение останавливается.

### ■ Использование внутренних ручек дверей

Если потянуть ручку двери, сдвижная дверь с электроприводом автоматически полностью открывается или закрывается.

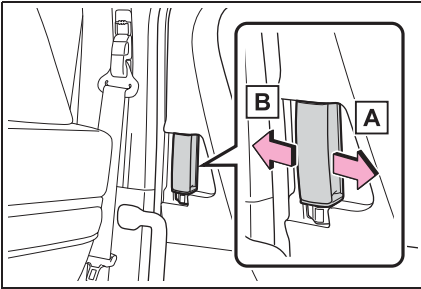

Если во время работы электропривода сдвижной двери потянуть за ручку, движение останавливается.

#### **A** Открытие

Перед использованием отпирите сдвижную дверь.

#### **B** Закрытие

### ■ При помощи переключателей электропривода сдвижной двери

Нажмите и удерживайте переключатель.

Перед использованием отпирите сдвижную дверь.

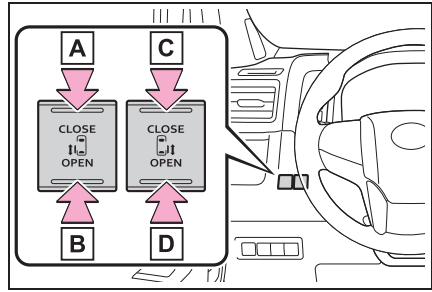

**A** Закрывает левую сдвижную дверь с электроприводом.

**B** Открывает левую сдвижную дверь с электроприводом.

**C** Закрывает правую сдвижную дверь с электроприводом.

**D** Открывает правую сдвижную дверь с электроприводом.

Если во время работы электропривода сдвижной двери багажного отделения снова нажать этот переключатель, движения остановится.

### Отключение системы электропривода сдвижной двери (при наличии)

Выключите переключатель “PWR DOOR OFF” для отключения системы электропривода сдвижной двери.

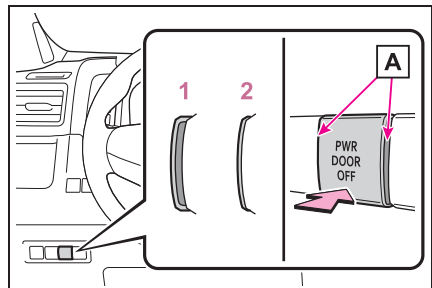

**1 Вкл.\***

Сдвижную дверь с электроприводом можно открывать и закрывать с помощью пульта беспроводного дистанционного управления, наружных ручек дверей, внутренних ручек дверей и переключателей электропривода сдвижной двери.

**2 Выкл.**

Сдвижные двери можно открывать и закрывать только вручную.

\*: Если переключатель включен, видна

оранжевая полоса **A** на переключателе.

### Устройство блокировки для безопасности детей (при наличии)

При включенной блокировке сдвижную дверь нельзя открыть с помощью внутренней ручки двери.

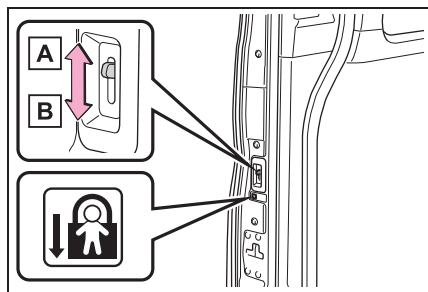

**A** Разблокировка

**B** Блокировка

Эта блокировка служит для того, чтобы дети не могли открыть сдвижные двери. Для блокировки обеих сдвижных дверей переведите переключатель блокировки на каждой сдвижной двери вниз. (при наличии)

### Доводчик сдвижной двери (при наличии)

Если сдвижная дверь не была полностью закрыта, она закрывается автоматически. Доводчиком сдвижной двери оснащены сдвижные двери на каждой стороне.

- Доводчик сдвижной двери работает независимо от положения/режима переключателя двигателя.
- Доводчик сдвижной двери не работает при закрывании сдвижной двери вручную с помощью наружной ручки двери или внутренней ручки двери.
- Сдвижную дверь можно вручную открыть с помощью наружной ручки двери или внутренней ручки двери, даже если работает доводчик сдвижной двери (кроме случая, когда включена блокировка для безопасности детей или дверь заперта).

### Сигналы работы сдвижной двери с электроприводом

подается звуковой сигнал, указывающий на работу электропривода сдвижной двери. (Начало работы: один раз; завершение работы: непрерывно)

### Сдвижные двери с электроприводом могут функционировать в следующих случаях

Сдвижные двери с электроприводом могут открываться и закрываться автоматически, если выполняются все указанные ниже условия:

- Переключатель “PWR DOOR OFF” включен.
- Сдвижная дверь не заперта. (За исключением операции закрывания)

Кроме того, когда переключатель двигателя находится в режиме ON, скорость автомобиля должна быть ниже 3 км/ч и должно быть удовлетворено какое-либо из следующих условий. Однако сдвижную дверь с электроприводом нельзя открыть или закрыть при помощи пульта беспроводного дистанционного управления.

- Рычаг управления трансмиссией находится в положении Р (автомобили с автоматической коробкой передач).
- Задействован стояночный тормоз.
- Нажата педаль тормоза.

### ■ Сдвижные двери с электроприводом

- Если функция электропривода сдвижных дверей отключена нажатием переключателя “PWR DOOR OFF”, сдвижные двери с электроприводом можно открывать и закрывать вручную.
- Если во время автоматического открывания или закрывания сдвижной двери с электроприводом детектор обнаружил, что движению мешает человек или какой-либо предмет, подается звуковой сигнал и сдвижная дверь с электроприводом останавливается после перемещения в обратном направлении приблизительно на 10 см или сдвижная дверь с электроприводом останавливается после возврата в полностью открытое положение (на некоторых моделях). При повторном включении сдвижной двери с электроприводом после остановки она работает следующим образом.

Чтобы дверь перемещалась в обратном направлении:

- Потяните за наружную ручку двери.

Чтобы дверь начала открываться:

- Потяните внутреннюю ручку двери в направлении открывания или нажмите сторону “OPEN” переключателя сдвижной двери с электроприводом.

Чтобы дверь начала закрываться:

- Потяните внутреннюю ручку двери в направлении закрывания или нажмите сторону “CLOSE” переключателя сдвижной двери с электроприводом.

После срабатывания функции защиты от заземления сдвижная дверь с электроприводом не работает, даже если нажать переключатель открывания или закрывания сдвижной двери на электронном ключе.

### ■ При отсоединении аккумуляторной батареи

Систему электропривода сдвижной двери необходимо инициализировать. Для инициализации системы полностью закройте сдвижные двери с электроприводом вручную.

### ■ Функция защиты от заземления (сдвижная дверь с электроприводом)

Датчик **A** установлен на переднем крае сдвижной двери с электроприводом. Если при закрывании сдвижной двери с электроприводом движению мешает какой-либо объект, дверь останавливается после перемещения в обратном направлении прибл. на 10 см.

На некоторых моделях: сдвижная дверь с электроприводом останавливается после возврата в полностью открытое положение.

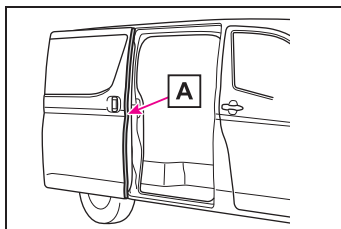

### ■ Функция отложенного запираения сдвижной двери (сдвижная дверь с электроприводом)

Запираение всех дверей после закрытия сдвижной двери с электроприводом может быть отложено во время операции закрытия сдвижной двери.

При выполнении следующей процедуры все двери, кроме сдвижной двери с электроприводом, запираются, а сдвижная дверь также будет заперта одновременно с ее закрытием.

- 1 Закройте все двери, за исключением сдвижной двери с электроприводом.
- 2 Во время операции закрывания сдвижной двери с электроприводом запирайте двери при помощи пульта беспроводного дистанционного управления (→стр. 213) или интеллектуальной системы входа и

запуска с передних дверей или двери багажного отделения. (→стр. 213, 233)

Подается звуковой сигнал и мигают индикаторы аварийной сигнализации, указывая на то, что двери закрыты и заперты.

- Если ключ или электронный ключ (автомобили с интеллектуальной системой входа и запуска) остался в автомобиле после запуска закрывания с помощью функции отложенного запирания двери, ключ или электронный ключ может быть заперт внутри автомобиля. Обязательно убедитесь в том, что ключ у вас при себе.
- Если сдвижная дверь с электроприводом не полностью закрывается из-за работы функции защиты от заземления и т. п. во время выполнения автоматической операции закрывания при работе функции отложенного запирания сдвижной двери, функция отложенного запирания сдвижной двери отключается и все двери отпираются.
- Оставляя автомобиль, убедитесь в том, что все двери закрыты и заперты.

#### ■ Фонарь подсветки ступеньки (фургон\* и маршрутный микроавтобус\*)(при наличии)

- ▶ Со встроенным переключателем (тип с лампой)

При включенном переключателе подсветки ступеньки освещение включается/выключается в соответствии с открыванием/закрыванием сдвижной двери.

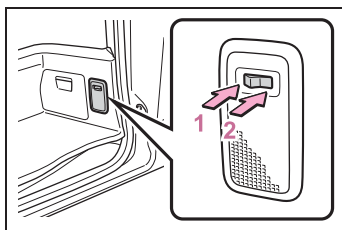

- 1 Выкл.

- 2 Вкл.

- ▶ Без встроенного переключателя (тип с лампой)
- Фонари автоматически включаются при открывании двери багажного отделения. Если фонари освещения салона остаются включенными при переводе переключателя двигателя в режим OFF, фонари автоматически выключаются приблизительно через 30 минут.
- Нажимайте главный переключатель освещения салона (→стр. 526) для включения или выключения фонарей. Если включить главный переключатель освещения салона при переключателе двигателя в режиме OFF, фонари автоматически выключаются приблизительно через 30 минут.

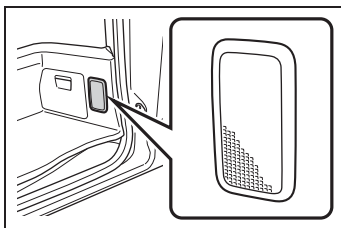

- ▶ Без встроенного переключателя (тип A со светодиодом)

Освещение включается/выключается в соответствии с открыванием/закрыванием сдвижной двери.

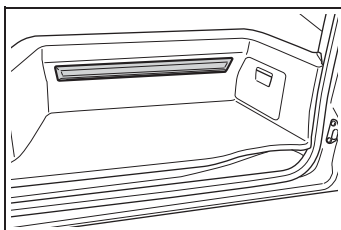

- ▶ Без встроенного переключателя (тип B со светодиодом)
- Фонари автоматически включаются при открывании двери багажного отделения. Если фонари освещения салона остаются включенными при переводе



переключателя двигателя в режим OFF, фонари автоматически выключаются приблизительно через 30 минут.

- Нажимайте главный переключатель освещения салона (→стр. 526) для включения или выключения фонарей. Если включить главный переключатель освещения салона при переключателе двигателя в режиме OFF, фонари автоматически выключаются приблизительно через 30 минут.

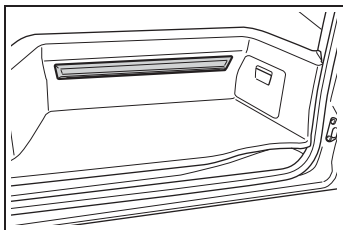

\*: Если Вы не знаете, какой модели Ваш автомобиль, см. раздел “Определение модели Вашего автомобиля”. (→стр. 12)

#### ■ Фонари подсветки ступеньки (микроавтобус\*)

Освещение включается/выключаются в соответствии с открыванием/закрыванием сдвижной двери.

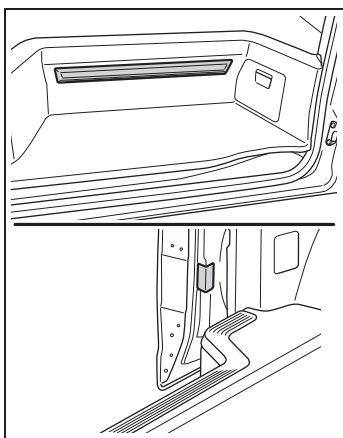

\*: Если Вы не знаете, какой модели Ваш автомобиль, см. раздел “Определение модели Вашего автомобиля”. (→стр. 12)

### ⚠ ПРЕДУПРЕЖДЕНИЕ

#### ■ Доводчик сдвижной двери

- В случае, если сдвижная дверь оставлена немного приоткрытой, доводчик автоматически полностью закрывает сдвижную дверь. Доводчик сдвижной двери начинает работать через несколько секунд. Проявляйте осторожность, чтобы пальцы и другие части тела не были прищемлены сдвижной дверью, – это может привести к переломам и другим серьезным травмам.

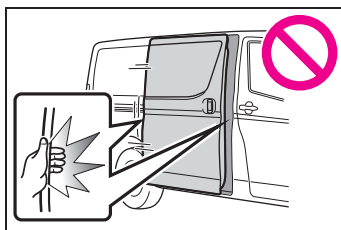

- При использовании доводчика сдвижной двери соблюдайте осторожность. Доводчик сдвижной двери работает при отключенной системе электропривода сдвижной двери.
- Будьте осторожны, если включена внутренняя кнопка замка двери или включена блокировка для безопасности детей, так как доводчик сдвижной двери не прекращает работать при использовании внутренней ручки двери. Проявляйте осторожность, чтобы пальцы и другие части тела не были прищемлены сдвижной дверью, – это может привести к переломам и другим серьезным травмам.



### ПРЕДУПРЕЖДЕНИЕ

#### ■ Сдвижные двери с электроприводом

При включении системы электропривода сдвижной двери соблюдайте следующие меры предосторожности.

Невыполнение этих требований может стать причиной серьезной травмы вплоть до смертельного исхода.

- Не садитесь в автомобиль и не выходите из него во время работы сдвижной двери с электроприводом.



- Открывая или закрывая сдвижную дверь с электроприводом с помощью наружной ручки или внутренней ручки, сдвинув дверь, сразу же убирайте руку с ручки двери. Если продолжать держаться за ручку во время работы электропривода, это может привести к избыточному усилию на кисти руки, пальцах, запястье и т. п.
- Проверьте безопасность окружающей области и убедитесь в отсутствии помех, которые могут послужить причиной защемления вещей.

- Если рядом находятся люди, убедитесь в их безопасности и предупредите их о том, что собираетесь открывать или закрывать сдвижную дверь. Кроме того, не включайте электропривод сдвижной двери, если кто-либо прислонился к автомобилю снаружи рядом со сдвижной дверью или находится в салоне близко к двери.

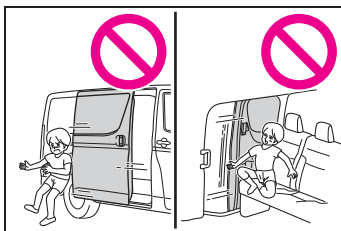

- Если во время автоматической работы сдвижной двери выключить электропривод сдвижной двери переключателем "PWR DOOR OFF", автоматическая работа останавливается. В этом случае сдвижную дверь следует перемещать вручную. Проявляйте особую осторожность при нахождении на уклоне, поскольку сдвижная дверь может неожиданно открыться или закрыться.
- Когда сдвижная дверь не находится в полностью открытом положении или когда сдвижная дверь автоматически открывается или закрывается или, она может неожиданно прийти в движение или начать двигаться в обратном направлении. Обязательно проверяйте, что сдвижная дверь зафиксирована в полностью открытом положении.
- На уклоне после автоматического открывания сдвижной двери она может сама закрыться. Убедитесь в том, что сдвижная дверь полностью открыта и зафиксирована.

**ПРЕДУПРЕЖДЕНИЕ**

- Если условия работы сдвижной двери с электроприводом больше не соблюдаются, может быть подан звуковой сигнал, а сдвижная дверь может остановиться во время открывания и закрывания. В этом случае сдвижную дверь следует перемещать вручную. Проявляйте особую осторожность при нахождении на уклоне, поскольку сдвижная дверь может резко открыться или закрыться.
- В следующих ситуациях может быть обнаружено отклонение в работе сдвижной двери с электроприводом и прекращено автоматическое перемещение. В таком случае сдвижную дверь следует перемещать вручную. Проявляйте особую осторожность при нахождении на уклоне, поскольку сдвижная дверь может резко открыться или закрыться.
- Когда сдвижная дверь встречает препятствие
- Когда внезапно снижается напряжение аккумуляторной батареи, например если во время автоматической работы установить переключатель двигателя в положение ON или запустить двигатель.
- Если активированы устройства блокировки для безопасности детей, убедитесь в том, что система электропривода сдвижной двери выключена при помощи переключателя "PWR DOOR OFF" для полного отключения системы.

- В таких случаях, как, например, замена колеса, убедитесь в том, что переключатель "PWR DOOR OFF" выключен. В противном случае сдвижная дверь может неожиданно сработать при случайном прикосновении к переключателю электропривода сдвижной двери, что может привести к заземлению и травмам кистей рук и пальцев.

■ **Функция защиты от заземления (когда переключатель "PWR DOOR OFF" включен)**

Соблюдайте следующие меры предосторожности.

Невыполнение этих требований может стать причиной серьезной травмы вплоть до смертельного исхода.

- Ни в коем случае не пытайтесь намеренно активировать функцию защиты от заземления при закрывании.
- Функция защиты от заземления может не активироваться, когда сдвижная дверь с электроприводом уже почти полностью закрыта. Проявляйте осторожность, чтобы не прищемить пальцы и другие части тела.
- Функция защиты от заземления может не активироваться в зависимости от формы заземленного объекта. Проявляйте осторожность, чтобы не прищемить пальцы и другие части тела.

**ВНИМАНИЕ**

■ **Сдвижная дверь**

- Перед открыванием или закрыванием сдвижных дверей убедитесь, что это безопасно.
- Во время движения, а также при открывании или закрывании сдвижных дверей не ставьте бумажные стаканчики или стаканы с жидкостью в держатели бутылок (при наличии).

**ВНИМАНИЕ**

- Предметы, попавшие в направляющую сдвижной двери, могут быть повреждены. Перед закрыванием сдвижной двери убедитесь, что на направляющей сдвижной двери ничего нет.

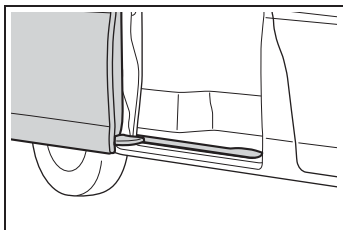

- Открывая сдвижную дверь, соблюдайте осторожность, чтобы не задеть дверь бордюрный камень или стену. Можно повредить сдвижную дверь.

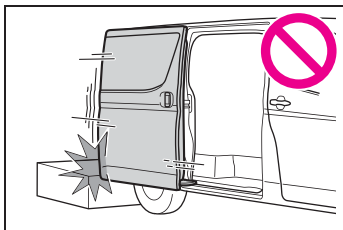
**Доводчик сдвижной двери**

- Не прикладывайте чрезмерное усилие к сдвижной двери во время работы ее доводчика.
- Доводчик сдвижной двери может не сработать при повторном открывании или закрывании двери за короткое время. Чтобы он снова начал работать, откройте сдвижную дверь с электроприводом, затем закройте ее после небольшой задержки.

**Датчик сдвижной двери с электроприводом**

Проявляйте осторожность, чтобы не повредить острым предметом датчик, установленный на переднем крае сдвижной двери с электроприводом.

Если датчик **A** поврежден, сдвижная дверь с электроприводом может не работать автоматически.

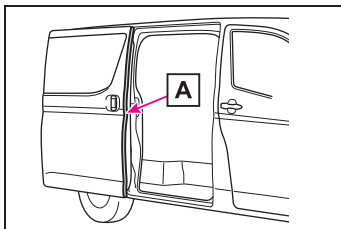

## Дверь багажного отделения

Дверь багажного отделения можно запирать/отпирать и открывать/закрывать в соответствии со следующими процедурами.



### ПРЕДУПРЕЖДЕНИЕ

Соблюдайте следующие меры предосторожности. Несоблюдение этих мер может стать причиной тяжелой травмы или смертельного исхода.

#### ■ Перед началом движения

- Убедитесь, что дверь багажного отделения полностью закрыта. Если дверь багажного отделения закрыта не полностью, во время движения она может неожиданно открыться и задеть за окружающие предметы или может выпасть багаж, что может привести к аварии.
- Не позволяйте детям играть в багажном отделении. Если ребенок случайно закроется в багажном отделении, он может получить тепловой удар или другие травмы.
- Не разрешайте детям открывать и закрывать дверь багажного отделения. Дверь багажного отделения может неожиданно закрыться и прищемить руки, голову или шею ребенка.

#### ■ Важные замечания относительно движения

- Во время движения держите дверь багажного отделения закрытой. Если оставить дверь багажного отделения открытой, во время движения она может задеть за окружающие предметы или может неожиданно выпасть багаж, что может привести к аварии.

- Никогда не позволяйте никому сидеть в багажном отделении. В случае внезапного торможения, внезапной смены направления движения или столкновения эти люди могут погибнуть или получить тяжелые травмы.

#### ■ Обращение с дверью багажного отделения

Соблюдайте следующие меры предосторожности. В противном случае можно прищемить какие-нибудь части тела и получить тяжелую травму вплоть до смертельного исхода.

- Перед тем как открывать дверь багажного отделения, уберите с нее тяжести, например снег и лед. В противном случае дверь багажного отделения может открыться, а потом упасть и снова захлопнуться.
- Открывая или закрывая дверь багажного отделения, тщательно проверьте, нет ли каких-либо помех.
- Если рядом находятся люди, убедитесь в их безопасности и предупредите их о том, что собираетесь открывать или закрывать дверь багажного отделения.
- Будьте осторожны, открывая или закрывая дверь багажного отделения в ветреную погоду, так как сильный ветер может резко переместить ее.



### ПРЕДУПРЕЖДЕНИЕ

- Если дверь багажного отделения открыта не полностью, она может внезапно захлопнуться. На уклоне дверь багажного отделения труднее открывать и закрывать, чем на горизонтальной поверхности, поэтому следите, чтобы она неожиданно не открылась или не закрылась сама по себе. Перед использованием багажного отделения убедитесь в том, что дверь багажного отделения полностью открыта и надежно зафиксирована.

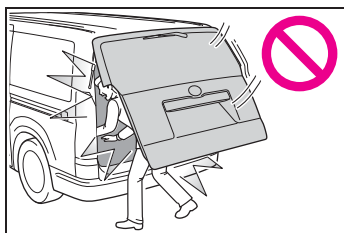

- Закрывая дверь багажного отделения, будьте особенно внимательны, чтобы не прищемить пальцы и другие части тела.

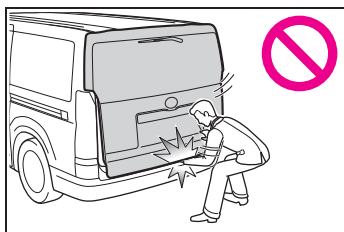

- Закрывая дверь багажного отделения, слегка нажмите на ее наружную поверхность. Если для полного закрытия двери багажного отделения использовать ремень двери багажного отделения (при наличии), можно прищемить руки.

- Не тяните за упоры двери багажного отделения (→стр. 236), чтобы закрыть ее, и не опирайтесь на упоры двери багажного отделения. В противном случае можно прищемить руки или повредить упоры двери багажника, что приведет к несчастному случаю.
- Если к двери багажного отделения прикреплен держатель велосипеда или подобный тяжелый предмет, открытая дверь может захлопнуться, прищемив руки, голову или шею человека и причинив травму. При установке на дверь багажного отделения аксессуаров рекомендуется использовать оригинальные детали Toyota.

### ■ Доводчик двери багажного отделения (при наличии)

- Если дверь багажного отделения оставлена немного приоткрытой, доводчик автоматически переведет ее в полностью закрытое положение. Доводчик двери багажного отделения начинает работать через несколько секунд. Проявляйте осторожность, чтобы пальцы и другие части тела не были прищемлены дверью багажного отделения, – это может привести к переломам и другим серьезным травмам.

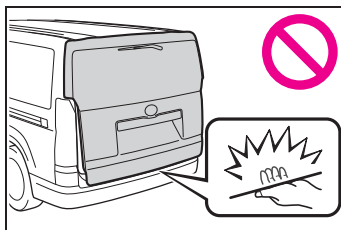

**ПРЕДУПРЕЖДЕНИЕ**

- Будьте осторожны, если внутренняя кнопка замка двери заблокирована, так как доводчик сдвижной двери не прекращает работать при использовании внутренней ручки двери. Проявляйте осторожность, чтобы пальцы и другие части тела не были прищемлены сдвижной дверью, – это может привести к переломам и другим серьезным травмам.

### Запирание и отпирание двери багажного отделения снаружи

- **Использование функции входа (автомобили с интеллектуальной системой входа и запуска)**

Поднесите электронный ключ для включения этой функции.

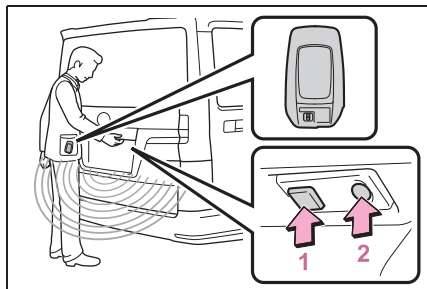

- 1 Отпирание всех дверей

После запирания дверей их нельзя отпереть в течение 3 секунд.

- 2 Запирание всех дверей

Убедитесь в том, что дверь надежно заперта.

- **Использование пульта беспроводного дистанционного управления (при наличии)**

→стр. 213

- **Использование ключа (автомобили без интеллектуальной системы входа и запуска)**

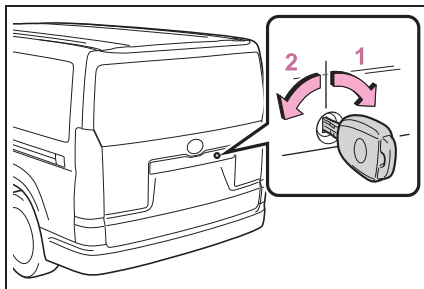

- 1 Запирание двери багажного отделения
- 2 Отпирание двери багажного отделения

- **Сигналы работы (автомобили с системой беспроводного дистанционного управления)**

- ▶ Автомобили без интеллектуальной системы входа и запуска

Звуковой сигнал (при наличии) и мигание указателей охранной системы показывает, что двери были заперты/отперты с использованием беспроводного дистанционного управления. (Заперты: один раз; отперты: два раза)

- ▶ Автомобили с интеллектуальной системой входа и запуска

Звуковой сигнал (при наличии) и мигание указателей охранной системы показывает, что двери были заперты/отперты с использованием функции входа или беспроводного дистанционного управления. (Заперты: один раз; отперты: два раза)

- **Функция защиты**

- ▶ Автомобили без интеллектуальной системы входа и запуска

Если не открыть дверь в течение

приблизительно 30 секунд после отпирания автомобиля с использованием беспроводного дистанционного управления, то система защиты автоматически снова запирает автомобиль.

- ▶ Автомобили с интеллектуальной системой входа и запуска

Если не открыть дверь в течение приблизительно 30 секунд после отпирания автомобиля с использованием функции входа или беспроводного дистанционного управления, система защиты автоматически снова запирает автомобиль. (Однако в зависимости от расположения электронного ключа ключ может быть распознан как находящийся в автомобиле. В таком случае автомобиль может быть не заперт.)

### Запирание и отпирание двери багажного отделения изнутри

- Использование переключателя блокировки двери

→стр. 217

- Использование внутренней кнопки блокировки (при наличии)

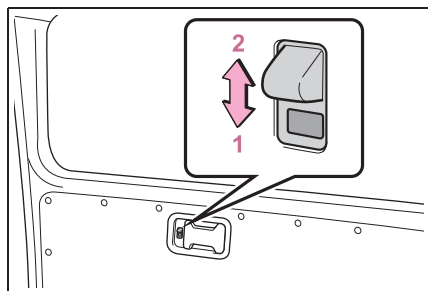

- 1 Запирание двери багажного отделения
- 2 Отпирание двери багажного

отделения

- Запирание двери багажного отделения снаружи без ключа (автомобили с внутренней кнопкой блокировки двери)

- 1 Установите внутреннюю кнопку блокировки двери в положение блокировки.
- 2 Закройте дверь багажного отделения.

### Открытие двери багажного отделения

- Использование наружной ручки двери

Потяните наружную ручку двери, чтобы открыть дверь багажного отделения.

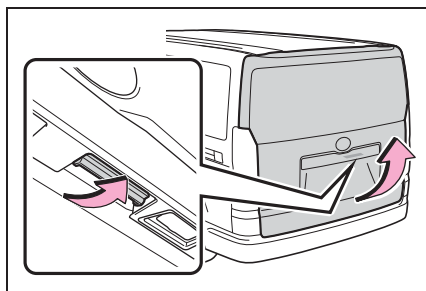

- Использование внутренней ручки двери (при наличии)

После этого снимите крышку (при наличии) и поверните внутреннюю ручку двери по часовой стрелке, толкните дверь багажного отделения наружу.



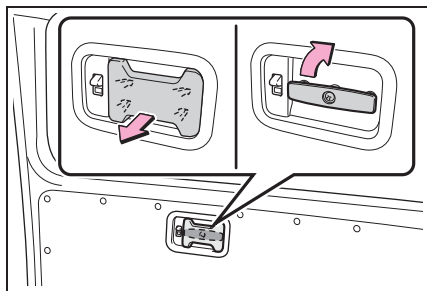

### ■ Звуковой сигнал двери багажного отделения (маршрутный микроавтобус\*) (при наличии)

Если при открывании двери багажного отделения переключатель двигателя находится в положении ON, подается звуковой сигнал.

\*: Если Вы не знаете, какой модели Ваш автомобиль, см. раздел "Определение модели Вашего автомобиля". (→стр. 12)

### ■ Фонари подсветки внутренней ручки двери багажного отделения (маршрутный микроавтобус\*) (при наличии)

● Фонари автоматически включаются при открывании двери багажного отделения. Если фонари освещения салона остаются включенными при переводе переключателя двигателя в режим OFF, фонари автоматически выключаются приблизительно через 30 минут.

● Нажимайте главный переключатель освещения салона (→стр. 526) для включения или выключения фонарей. Если включить главный переключатель освещения салона при переключателе двигателя в режиме OFF, фонари автоматически выключаются приблизительно через 30 минут.

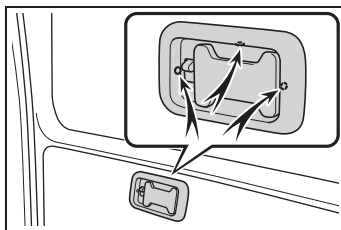

\*: Если Вы не знаете, какой модели Ваш автомобиль, см. раздел "Определение модели Вашего автомобиля". (→стр. 12)

### ■ Фонарь освещения багажного отделения (микроавтобус\*)

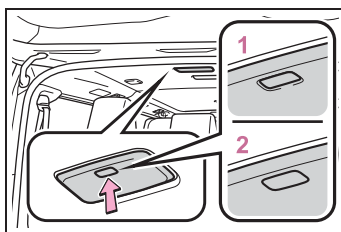

- 1 Включение фонарей
- 2 Включение функции связи с положением дверей (положение дверей)

Освещение включается/выключаются в соответствии с открыванием/закрыванием двери багажного отделения.

Если фонарь остается включенным при выключенном переключателе двигателя, фонарь автоматически выключается приibl. через 20 минут.

\*: Если Вы не знаете, какой модели Ваш автомобиль, см. раздел "Определение модели Вашего автомобиля". (→стр. 12)

## Закрывание двери багажного отделения

### ■ Использование ремня

Опустите дверь багажного отделения за ремень и обязательно нажмите на

дверь багажного отделения вниз снаружи, чтобы закрыть ее.

Закрывая дверь багажного отделения с помощью ремня, следите за тем, чтобы не тянуть дверь багажного отделения в сторону.

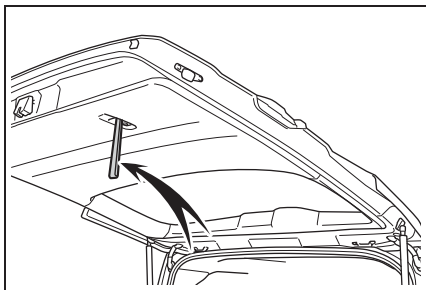

#### ■ Доводчик двери багажного отделения (при наличии)

При неполном закрывании двери багажного отделения активируется функция облегчения закрывания двери, которая автоматически полностью закрывает дверь багажного отделения.

- Функция облегчения закрывания двери багажного отделения работает независимо от положения/режима переключателя двигателя.
- При закрывании двери багажного отделения с помощью внутренней или наружной ручки двери функция облегчения закрывания двери может не работать.
- Внутренняя или наружная ручки двери могут использоваться для открывания двери багажного отделения, даже когда работает функция облегчения закрывания двери (за исключением случая, когда кнопка блокировки находится в позиции запираения).



#### ВНИМАНИЕ

#### ■ Упоры двери багажного отделения

Дверь багажного отделения оснащена упорами **A**, удерживающими ее на месте.

Соблюдайте следующие меры предосторожности.

В противном случае упоры **A** могут быть повреждены и перестанут работать.

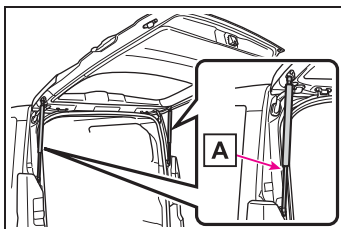

- Не закрепляйте на штоках упоров посторонние предметы, такие как наклейки, пластиковые листы или клейкие материалы.
  - Не дотрагивайтесь до штока упора перчатками или другими предметами из ткани.
  - Не устанавливайте на дверь багажного отделения никакие аксессуары, кроме оригинальных деталей Toyota.
  - Не беритесь за упоры руками и не прикладывайте к ним боковых усилий.
- Для предотвращения неисправности доводчика двери багажного отделения
- Не прикладывайте чрезмерное усилие к двери багажного отделения во время работы доводчика двери багажного отделения.

**ВНИМАНИЕ**

- Доводчик двери багажного отделения может не сработать, если за короткое время несколько раз открыть и закрыть дверь багажного отделения. В таком случае ненадолго оставьте дверь багажного отделения открытой, затем снова закройте ее.

## Интеллектуальная система входа и запуска\*

\*: При наличии

**Указанные ниже действия можно будет выполнить, просто имея ключ при себе, например в кармане. Водитель должен всегда иметь при себе электронный ключ.**

- Служит для запираения и отпираения дверей (→стр. 213)
- Запираение и отпираение двери багажного отделения (→стр. 231)
- Запуск двигателя (→стр. 308)

### ■ Размещение антенн

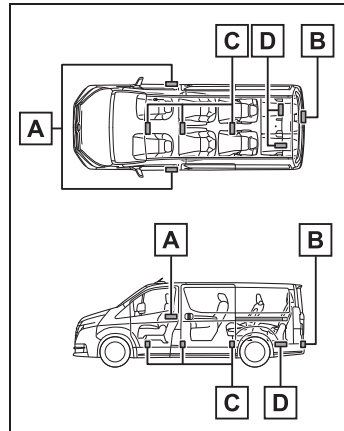

- A** Антенны, находящиеся снаружи салона
- B** Антенна, находящаяся снаружи багажного отделения
- C** Антенны, находящиеся внутри салона
- D** Антенна, находящаяся внутри

багажного отделения

■ **Эффективный радиус действия (зона, в которой распознается электронный ключ)**

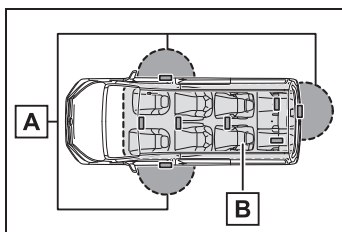

**A** При запираении или отпираении дверей

Управление системой возможно, когда электронный ключ находится не далее приблизительно 0,7 м от наружной ручки передней двери или переключателя запираения/отпираения двери багажного отделения. (Управляются только двери, обнаружившие ключ.)

**B** При запуске двигателя или изменении режимов переключателя двигателя

Управление системой возможно, когда электронный ключ находится внутри автомобиля.

■ **Если звучит тревожный сигнал или отображается предупреждение**

Тревожные звуковые сигналы и предупреждающие сообщения, отображаемые на многофункциональном дисплее, предназначены для предотвращения кражи автомобиля и информировании о непредвиденных ситуациях, возникших в результате неправильно выполненной операции. Если отображается предупреждающее сообщение, примите необходимые меры в соответствии с отображаемым сообщением.

Если подаются только тревожные звуковые сигналы, ниже приведены возможные обстоятельства и корректирующие процедуры.

- Когда сигнал подается снаружи один раз в течение 5 секунд

Ситуация	Процедуры по устранению
Сделана попытка запереть автомобиль при открытой двери.	Закройте все двери и запирайте их заново.

- Когда в салоне непрерывно звучит тревожный сигнал

Ситуация	Процедуры по устранению
Переключатель двигателя был переведен в положение ACC при открытой водительской двери (или дверь водителя была открыта, когда переключатель двигателя находился в положении ACC).	Переведите переключатель двигателя в положение OFF и закройте водительскую дверь.
Переключатель двигателя был переведен в положение OFF при открытой водительской двери.	Закройте водительскую дверь.

■ **Если на многофункциональном дисплее появляется сообщение “Ключ находится в автомобиле”**

Предпринята попытка запереть двери с помощью интеллектуальной системы входа и запуска, когда электронный ключ все еще находится в автомобиле. Заберите ключ из автомобиля и попробуйте запереть двери еще раз.

### ■ Функция экономии энергии элемента питания

Включается функция экономии энергии для предотвращения разрядки элемента питания электронного ключа и аккумуляторной батареи автомобиля, когда автомобиль не эксплуатируется в течение длительного времени.

- В перечисленных ниже ситуациях может потребоваться некоторое время, чтобы интеллектуальная система входа и запуска произвела отпирание дверей.
- Электронный ключ находится в радиусе приблизительно 2 метров от автомобиля не менее 10 минут.
- Интеллектуальная система входа и запуска не использовалась в течение 5 или более дней.
- Если интеллектуальная система входа и запуска не использовалась в течение 14 или более дней, отпирание дверей, за исключением двери водителя, невозможно. В этом случае для того чтобы отпереть двери, возьмитесь за ручку двери водителя либо воспользуйтесь пультом беспроводного дистанционного управления или механическим ключом.

### ■ Перевод электронного ключа в режим экономии энергии элемента питания

- При включенном режиме экономии энергии разрядка элемента питания минимизируется путем прекращения приема радиоволн электронным ключом.

Дважды нажмите  , нажимая и удерживая  .

Убедитесь в том, что индикатор электронного ключа мигнул 4 раза.

Во время работы режима экономии энергии использование интеллектуальной системы входа и запуска невозможно. Для отмены функции нажмите любую кнопку электронного ключа.

### ► Тип А

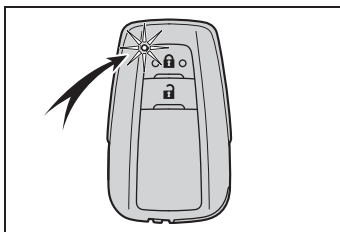

### ► Тип В

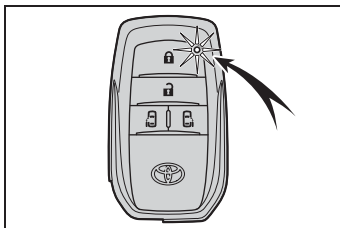

- Электронные ключи, которые не будут использоваться в течение длительного времени, можно заранее перевести в режим экономии энергии элемента питания.

### ■ Условия, влияющие на работу системы

В интеллектуальной системе входа и запуска используются слабые радиоволны. В перечисленных ниже ситуациях возможно нарушение связи между электронным ключом и автомобилем, приводящее к сбоям в работе интеллектуальной системы входа и запуска двигателя, а также к сбоям беспроводного дистанционного управления и системы иммобилайзера двигателя.

(Способы действий в таких ситуациях: →стр. 692)

- Когда разряжен элемент питания электронного ключа
- Рядом с телевышкой, электростанцией, автозаправочной станцией, радиостанцией, большим дисплеем, аэропортом и в других местах, где возможен высокий уровень радиоволн или электромагнитных помех
- Электронный ключ соприкасается с или закрыт одним из следующих

- металлических предметов
  - Карточки с алюминиевой фольгой
  - Пачки сигарет с алюминиевой фольгой внутри
  - Металлические кошельки или сумки
  - Монеты
  - Металлические грелки для рук
  - Носители информации, например CD-диски или DVD-диски
  - Если рядом используется другой беспроводной ключ (генерирующий радиоволны)
  - При хранении электронного ключа вместе со следующими устройствами, излучающими радиоволны
  - С портативным радиоприемником, мобильным телефоном, беспроводным телефоном или иным беспроводным устройством связи
  - С электронным или беспроводным ключом от другого автомобиля, излучающим радиоволны
  - С персональными компьютерами или карманными компьютерами (КПК)
  - С цифровыми аудиоплеерами
  - С портативными игровыми системами
  - Если на заднее стекло нанесена тонировка с содержанием металла или закреплены металлические предметы
  - Если электронный ключ находится рядом с зарядным устройством или электронными устройствами
  - При парковке на стоянке, управляемой монетами (радиоволны, используемые для обнаружения автомобиля, могут создавать помехи работе интеллектуальной системе входа и запуска)
- **Примечание к функции входа**
- Даже если электронный ключ находится в пределах эффективного радиуса действия (в областях обнаружения), в указанных ниже случаях система может не работать должным образом:
  - При запираании или отпирании дверей электронный ключ находится слишком близко к окну или наружной ручке двери, близко к земле или слишком высоко.
  - При запуске двигателя или изменении

режимов переключателя двигателя электронный ключ находится на панели приборов, в багажном отделении, на полу, в перчаточном ящике или в дверном кармане.

- При выходе из автомобиля не оставляйте электронный ключ на панели приборов или рядом с карманами дверей. В зависимости от условий приема радиоволн система может ошибочно определить, что электронный ключ находится снаружи салона, и запереть дверь, в то время как электронный ключ останется внутри салона.
- Пока электронный ключ находится в пределах эффективного радиуса действия, двери могут быть заперты или отперты любым человеком. Однако для отпирания автомобиля можно использовать только те двери, которые обнаруживают электронный ключ.
- Даже когда электронный ключ не находится внутри автомобиля, пуск двигателя может оказаться возможным, если электронный ключ находится около окна.
- Двери могут отпереться, если электронный ключ находится в пределах эффективного радиуса действия, а на ручку двери попадет большое количество воды, например во время дождя или мытья автомобиля. (Приблизительно через 30 секунд дверь запирается автоматически, если в течение этого периода двери не открывали и не закрывали.)
- Если для запираания дверей используется беспроводное дистанционное управление, когда рядом с автомобилем находится электронный ключ, то существует вероятность того, что дверь может не отпереться при использовании функции входа. (В этом случае воспользуйтесь беспроводным дистанционным управлением.)
- Прикосновение в перчатках к датчику запираания дверей может привести к запаздыванию или к невыполнению

операции запираения. Снимите перчатки и вновь прикоснитесь к датчику запираения.

- При запираении с помощью датчика запираения сигнал распознавания отображается не более двух раз подряд. После этого сигналы распознавания не подаются.
- При попадании воды на ручку двери, когда электронный ключ находится в пределах эффективного радиуса действия, двери могут многократно запираются и отпираются. В этом случае следуйте описанным ниже корректирующим процедурам перед мойкой автомобиля:
- Уберите электронный ключ не менее чем на 2 м от автомобиля. (Следите за тем, чтобы ключ не был похищен.)
- Включите режим экономии энергии для электронного ключа с целью отключения интеллектуальной системы входа и запуска. (→стр. 239)
- Если во время мойки автомобиля электронный ключ находится внутри автомобиля и на ручку двери попала вода, на многофункциональном дисплее может отобразиться сообщение, а снаружи автомобиля подается звуковой сигнал. Для выключения сигнала закройте все двери.
- Датчик запираения может работать неправильно при контакте со льдом, снегом, грязью и т. п. Очистите датчик запираения и прикоснитесь к нему вновь.
- Если быстро войти в область эффективного радиуса действия или резко потянуть за ручку двери, то двери могут не отпереться. В таком случае верните ручку двери в исходное положение и вновь потяните за ручку после того, как убедитесь, что двери открылись.
- Если в зоне обнаружения находится еще один ключ, на отпирание двери после захвата дверной ручки может потребоваться немного больше времени.

#### ■ Если автомобиль не эксплуатируется в течение длительного периода времени

- Для предотвращения кражи автомобиля не оставляйте электронный ключ в пределах 2 м от автомобиля.
- Интеллектуальную систему входа и запуска можно отключить заранее. (→стр. 736)
- Режим экономии энергии элемента питания может уменьшить мощность, потребляемую электронными ключами. (→стр. 239)

#### ■ Для правильной работы системы

Следите за тем, чтобы при работе с системой иметь при себе электронный ключ. Не приближайте электронный ключ слишком близко к автомобилю при управлении системой снаружи автомобиля.

В зависимости от положения и условий хранения электронного ключа он может быть неправильно опознан, и система может не сработать. (Возможно случайное срабатывание охранной сигнализации, или может не работать защита дверного замка.)

#### ■ В случае неполадок в работе интеллектуальной системы входа и запуска

- Запираение и отпирание дверей: используйте механический ключ. (→стр. 693)
- Запуск двигателя: →стр. 693

#### ■ Персональная настройка

Настройки (например, интеллектуальной системы входа и запуска) могут быть изменены.

(Персонально настраиваемые функции: →стр. 736)

Если интеллектуальная система входа и запуска отключена в персональных настройках, см. объяснения к следующим операциям.

- Запираение и отпирание дверей: используйте пульт беспроводного дистанционного управления или механический ключ. (→стр. 213, 693)

- Запуск двигателя или изменение режимов переключателя двигателя: →стр. 693
- Выключение двигателя: →стр. 310

#### ■ Сертификация интеллектуальной системы входа и запуска двигателя

- ▶ Для автомобилей, продаваемых в Доминиканской Республике

FCC ID: NI4TMLF15-1

This device complies with part 15 of the FCC Rules. Operation is subject to the following two conditions: (1) This device may not cause harmful interference, and (2) this device must accept any interference received, including interference that may cause undesired operation.

Changes or modifications not expressly approved by the party responsible for compliance could void the user's authority to operate the equipment.

- ▶ Для автомобилей, продаваемых в Тайване

經型式認證合格之低功率射頻電機，非經許可，公司、商號或使用者均不得擅自變更頻率、加大功率或變更原設計之特性及功能。

低功率射頻電機之使用不得影響飛航安全及干擾合法通信；經發現有干擾現象時，應立即停用，並改善至無干擾時方得繼續使用。

前項合法通信，指依電信法規定作業之無線電通信。

低功率射頻電機須忍受合法通信或工業、科學及醫療用電波輻射性電機設備之干擾。

經型式認證合格之低功率射頻電機，非經許可，公司、商號或使用者均不得擅自變更頻率、加大功率或變更原設計之特性及功能。

低功率射頻電機之使用不得影響飛航安全及干擾合法通信；經發現有干擾現象時，應立即停用，並改善至無干擾時方得繼續使用。

前項合法通信，指依電信法規定作業之無線電通信。

低功率射頻電機須忍受合法通信或工業、科學及醫療用電波輻射性電機設備之干擾。



- ▶ Для автомобилей, продаваемых во Вьетнаме



- ▶ Для автомобилей, продаваемых в Ямайке

This product has been Type Approved by Jamaica: SMA, Equipment identifier is placed on the product.

- ▶ Для автомобилей, продаваемых в Сингапуре

Complies with  
IMDA Standards  
DA101418

- ▶ Для автомобилей, продаваемых в ОАЭ

TRA  
REGISTERED No: ER59326/17  
DEALER No: 0034092/10

TRA  
REGISTERED No: ER68208/18  
DEALER No: 0034092/10

- ▶ Для автомобилей, продаваемых в ЮАР



- ▶ Для автомобилей, продаваемых в Пакистане



**Model:** See product  
**Year of Approval:** See product  
**Serial No:** See product  
**Year of Manufacture:** See product



**Model:** See product

- ▶ Для автомобилей, продаваемых в Индонезии



Dilarang melakukan perubahan spesifikasi yang dapat menimbulkan gangguan fisik dan/atau elektromagnetik terhadap lingkungan sekitarnya

**ПРЕДУПРЕЖДЕНИЕ****■ Обратите внимание на возможные помехи от электронных устройств**

● Лица с имплантированными кардиостимуляторами, устройствами кардиоресинхронизирующей терапии или имплантированными кардиовертерами-дефибрилляторами должны соблюдать разумную дистанцию между собой и антеннами интеллектуальной системы входа и запуска. (→стр. 237)  
Радиоволны могут негативно повлиять на работу таких устройств. При необходимости функция входа может быть отключена. За подробными сведениями (например, о частоте радиоволн и о том, в какие моменты времени они излучаются) обращайтесь к дилеру Toyota. Затем выясните у своего врача, требуется ли отключить функцию входа.

● Пользователи любых других медицинских устройств (кроме имплантированного кардиостимулятора, устройства кардиоресинхронизирующей терапии или имплантированного кардиовертера-дефибриллятора) должны узнать у изготовителя о влиянии радиоволн на работу этих устройств.  
Радиоволны могут непредсказуемым образом влиять на работу таких медицинских устройств.

Подробные сведения об отключении функции входа можно получить у дилера Toyota.

## Передние сиденья

Сиденья можно регулировать (по длине, по вертикали и т.п.)

Отрегулируйте сиденье, чтобы гарантировать правильное положение водителя.

## Процедура регулировки

- ▶ Раздельного типа (сиденье с ручной регулировкой)

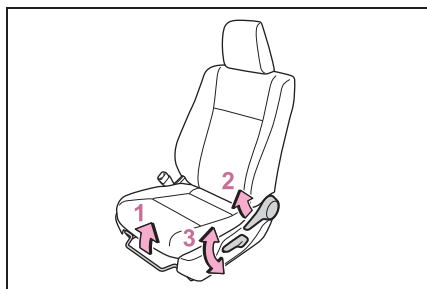

- 1 Рычаг регулировки положения сиденья
- 2 Рычаг регулировки угла наклона спинки сиденья
- 3 Рычаг регулировки высоты сиденья (только со стороны водителя)

- ▶ Раздельного типа (сиденье с электроприводом)

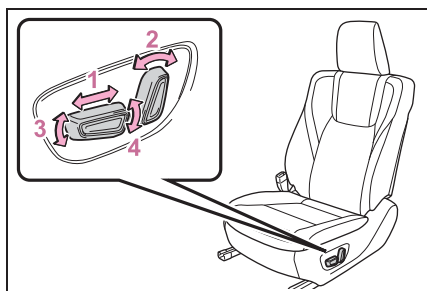

- 1 Переключатель регулировки положения сиденья
  - 2 Регулятор угла наклона спинки сиденья
  - 3 Переключатель регулировки угла наклона подушки сиденья (передняя часть)
  - 4 Переключатель регулировки высоты сиденья
- ▶ Нераздельный тип (сиденье пассажира)

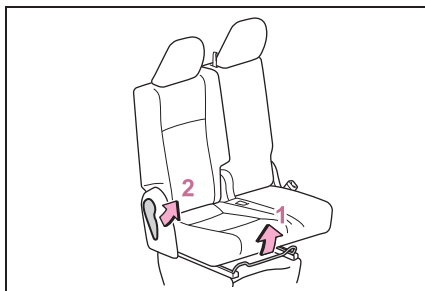

- 1 Рычаг регулировки положения сиденья (при наличии)
- 2 Рычаг регулировки угла наклона спинки сиденья

## Складывание центрального сиденья (при наличии этой функции)

- 1 Снимите подголовник. (автомобили с подголовником центрального сиденья) (→стр. 257)
- 2 Потяните ремень **A** и сложите спинку сиденья.

Для возврата спинки сиденья в исходное положение поднимите ее вверх до

фиксации.

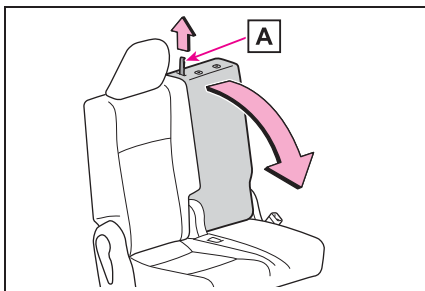

■ **Использование дополнительного отсека под сиденьем переднего пассажира (фургон\* и маршрутный микроавтобус\*) (при наличии)**

→стр. 536

\*: Если Вы не знаете, какой модели Ваш автомобиль, см. раздел “Определение модели Вашего автомобиля”. (→стр. 12)



**ПРЕДУПРЕЖДЕНИЕ**

■ **При регулировке положения сиденья**

- Регулируйте положение сиденья осторожно, чтобы при перемещении сиденья не травмировать других пассажиров.
- Во избежание травмы не помещайте руки под сиденье и не располагайте их вблизи движущихся деталей. Механизмом сиденья можно прищемить пальцы или руки.

■ **При складывании спинки центрального сиденья**

Соблюдайте следующие меры предосторожности. Несоблюдение этих мер может стать причиной тяжелой травмы или смертельного исхода.

- Не складывайте спинки сидений во время движения.

- Остановите автомобиль на ровной поверхности, включите стояночный тормоз и переведите рычаг управления коробкой передач в положение Р (автоматическая коробка передач) или 1 (механическая коробка передач).

- Не разрешайте никому сидеть на сложенной спинке во время движения.

- Обязательно установите на место подголовник.

■ **Регулировка сиденья**

- Чтобы снизить вероятность выскальзывания из-под поясного ремня безопасности в случае столкновения, не откидывайте спинку сиденья назад больше, чем требуется.

Если спинка сиденья слишком сильно откинута назад, при аварии поясной ремень может соскользнуть с бедер и удерживающее усилие будет прилагаться непосредственно к области живота или к шее, которая может попасть под плечевой ремень, повышая опасность гибели или получения серьезной травмы. Не регулируйте сиденья во время движения автомобиля, поскольку при неожиданном сдвиге сиденья водитель может не справиться с управлением.

- Сиденье с ручной регулировкой: После регулировки сиденья убедитесь в том, что оно зафиксировано.

### Задние сиденья\*

\*: При наличии

### Процедура регулировки

► Фургон\*

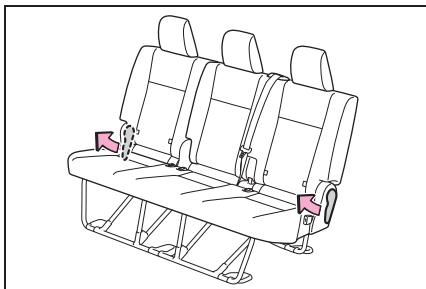

Рычаг регулировки угла наклона спинки сиденья

► Микроавтобус\* (тип А)

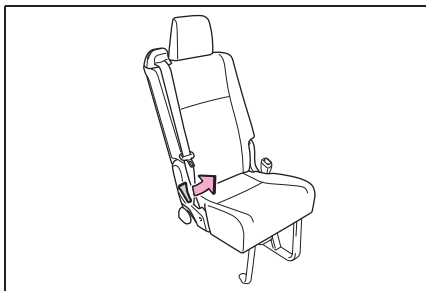

Рычаг регулировки угла наклона спинки сиденья (при наличии)

► Микроавтобус\* (тип В)

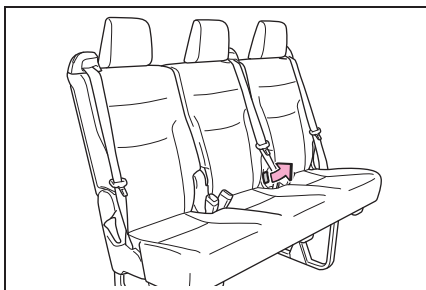

Рычаг регулировки угла наклона спинки сиденья (при наличии)

► Маршрутный микроавтобус\* (тип С) и микроавтобус\* (тип А [складное сиденье])

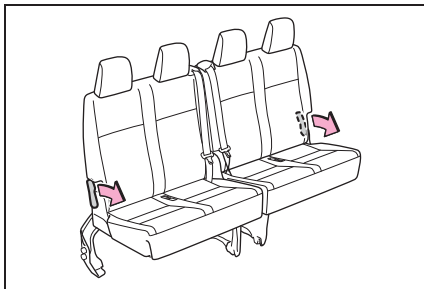

Рычаг регулировки угла наклона спинки сиденья (при наличии)

► Микроавтобус\* (тип В [сиденье с ручной регулировкой])

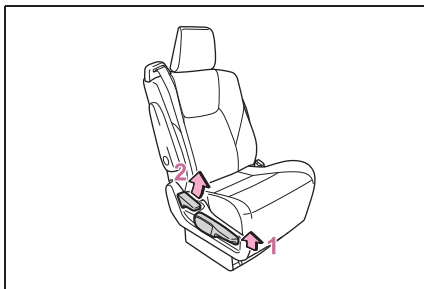

1 Рычаг регулировки положения сиденья

2 Рычаг регулировки угла наклона спинки сиденья

- ▶ Микроавтобус\* (тип С [сиденье с электроприводом])

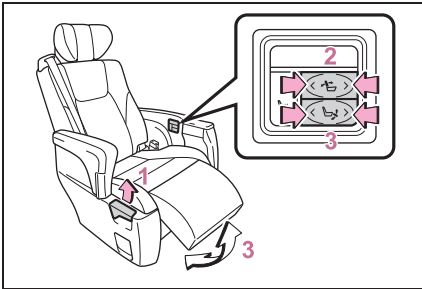

- 1 Рычаг регулировки положения сиденья
- 2 Регулятор угла наклона спинки сиденья
- 3 Переключатель регулировки угла наклона опоры для ног

- ▶ Микроавтобус\* (тип D [откидное сиденье])

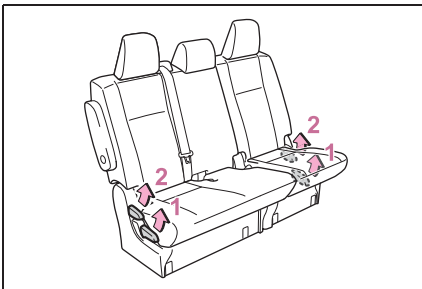

- 1 Рычаг регулировки положения сиденья
- 2 Рычаг регулировки угла наклона спинки сиденья

\*: Если Вы не знаете, какой модели Ваш автомобиль, см. раздел "Определение модели Вашего автомобиля". (→стр. 12)

- Перемещение сиденья третьего ряда относительно сиденья последнего ряда (микроавтобус)

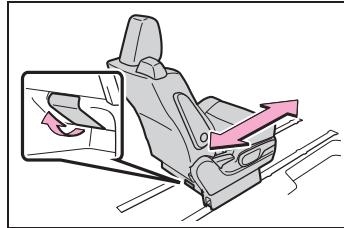

Потяните рычаг на задней стороне сиденья третьего ряда.

Сиденье третьего ряда можно перемещать назад и вперед.

### Складывание заднего сиденья для погрузки позиций багажа (фургон\*)

Потяните фиксирующий рычаг и сложите спинку сиденья.

Пристегните ремень безопасности крайнего заднего сиденья через крепление. (→стр. 54)

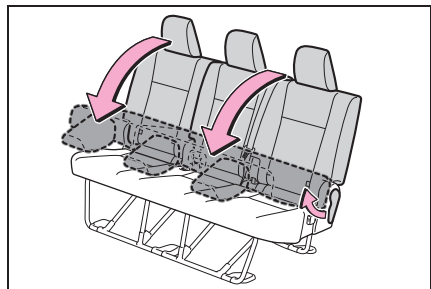

Для возврата спинки сиденья в исходное положение поднимите ее вверх до фиксации.

\*: Если Вы не знаете, какой модели Ваш автомобиль, см. раздел "Определение модели Вашего автомобиля". (→стр. 12)

**Складывание второго сиденья для доступа на третье, четвертое и пятое сиденья (маршрутный микроавтобус\*) (при наличии)**

■ **Вход и выход из автомобиля**

Потяните фиксирующий рычаг и сложите спинку сиденья.

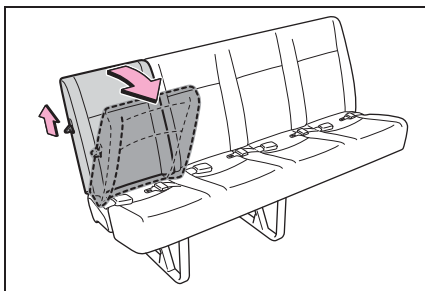

■ **После входа пассажиров в автомобиль/выхода пассажиров из автомобиля**

Поднимите спинку сиденья до фиксации.

\*: Если Вы не знаете, какой модели Ваш автомобиль, см. раздел “Определение модели Вашего автомобиля”. (→стр. 12)

**Перемещение сиденья второго или третьего ряда для доступа на находящееся за ним сиденье (микроавтобус\* [сиденье с ручной регулировкой])**

■ **Вход и выход из автомобиля**

Потяните рычаг регулировки угла наклона спинки сиденья или нажмите педаль разблокировки.

Спинка сиденья сложится вперед, и сиденье можно сдвинуть вперед.

Передвиньте сиденье вперед до упора.

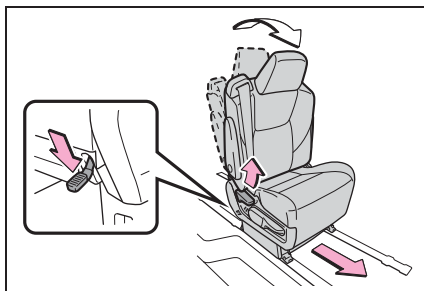

■ **После входа пассажиров в автомобиль/выхода пассажиров из автомобиля**

Сдвиньте сиденье в требуемое положение и верните на место спинку сиденья до фиксации.

Положение сиденья будет также зафиксировано.

\*: Если Вы не знаете, какой модели Ваш автомобиль, см. раздел “Определение модели Вашего автомобиля”. (→стр. 12)

**Перемещение сиденья второго ряда для доступа на сиденье третьего ряда (микроавтобус\* [сиденье с электроприводом])**

■ **Вход и выход из автомобиля**

- 1 Если используется опора для ног, уберите ее. (→стр. 248)
- 2 Уберите раскладной столик, чтобы можно было пройти. (→стр. 545)
- 3 Потяните за рычаг (A или B).

Спинка сиденья сложится вперед, и сиденье можно сдвинуть вперед вручную.



Передвиньте сиденье вперед до упора.

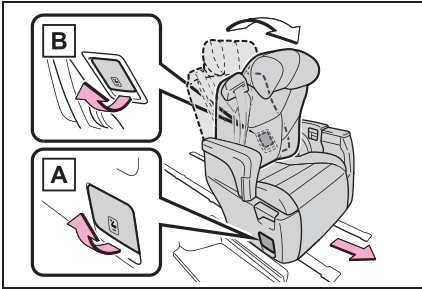

### ■ После входа пассажиров в автомобиль/выхода пассажиров из автомобиля

Сдвиньте сиденье в требуемое положение и верните на место спинку сиденья до фиксации.

Положение сиденья будет также зафиксировано.

\*: Если Вы не знаете, какой модели Ваш автомобиль, см. раздел “Определение модели Вашего автомобиля”. (→стр. 12)

### ■ Складывание сидений последнего ряда (маршрутный микроавтобус\* и микроавтобус\*) (складное сиденье)

#### ■ Перед складыванием сидений последнего ряда

- 1 Уберите замки.
- 2 Снимите подголовники (автомобили с подголовниками). (→стр. 257)

После возврата сиденья в исходное положение обязательно установите на место подголовник.

#### ■ Складывание сидений последнего ряда

- 1 Нажмите рычаг и сложите спинку сиденья.

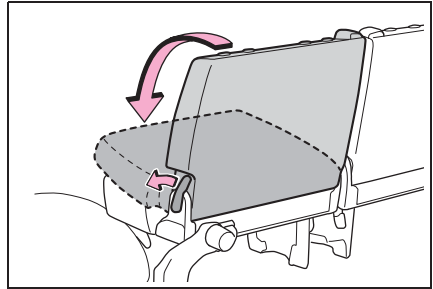

- 2 Потяните фиксирующий рычаг и откиньте все сиденье вверх и вбок.

Если сиденью мешает спинка сиденья спереди, верните спинку сиденья в исходное положение.

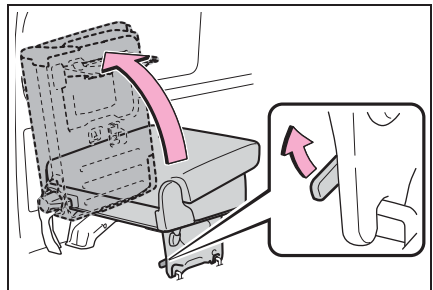

- 3 Сложите опору. Извлеките ремень крепления из держателя.

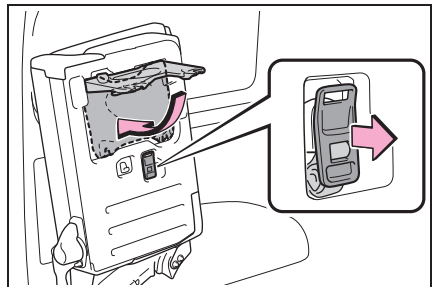

- 4 Закрепите ремень на крюке.  
Потяните за конец ремня, чтобы выбрать его слабину, и закрепите ремень застежкой-“липучкой”.

При возврате сиденья в исходное положение, уберите ремень крепления. Обязательно зафиксируйте заднюю ножку.

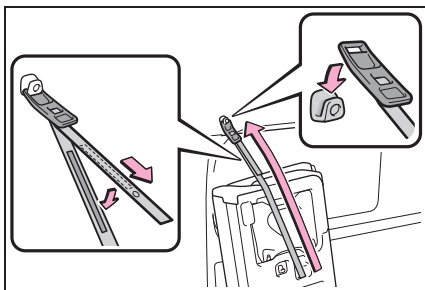

- \*: Если Вы не знаете, какой модели Ваш автомобиль, см. раздел “Определение модели Вашего автомобиля”. (→стр. 12)

### Складывание сидений последнего ряда (микроавтобус\*) (откидное сиденье)

Потяните рычаг складывания и поднимите подушку сиденья до фиксации.

При раскладывании откидного сиденья потяните рычаг складывания и нажмите на подушку сиденья вниз до фиксации.

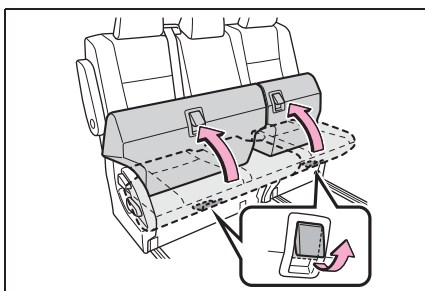

- \*: Если Вы не знаете, какой модели Ваш автомобиль, см. раздел “Определение модели Вашего автомобиля”. (→стр. 12)

### Регулировка сиденья с задней части автомобиля (откидное сиденье)

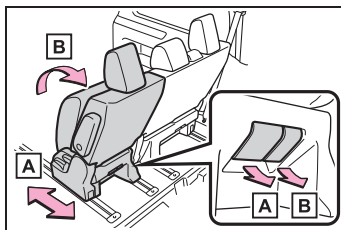

- A** Рычаг регулировки положения сиденья

Отрегулируйте сиденье, потянув за рычаг.

- B** Рычаг складывания подушки сиденья

Потяните рычаг, и подушка сиденья сложится вверх.

### **!** ПРЕДУПРЕЖДЕНИЕ

#### ■ Регулировка сиденья

- Чтобы снизить вероятность выскальзывания из-под поясного ремня безопасности в случае столкновения, не откидывайте спинку сиденья назад больше, чем требуется.

Если спинка сиденья слишком сильно откинута назад, при аварии поясной ремень может соскользнуть с бедер и удерживающее усилие будет прилагаться непосредственно к области живота или к шее, которая может попасть под плечевой ремень, повышая опасность гибели или получения серьезной травмы.

Не регулируйте сиденья во время движения автомобиля, поскольку при неожиданном сдвиге сиденья водитель может не справиться с управлением.



### ПРЕДУПРЕЖДЕНИЕ

- Будьте осторожны, чтобы не ударить сиденьем пассажира или багаж.
  - Сиденье с ручной регулировкой: После регулировки сиденья убедитесь в том, что оно зафиксировано.
- При складывании задних сидений**
- Соблюдайте следующие меры предосторожности. Несоблюдение этих мер может стать причиной тяжелой травмы или смертельного исхода.
- Не складывайте сиденья во время движения.
  - Остановите автомобиль на ровной поверхности, включите стояночный тормоз и переведите рычаг управления коробкой передач в положение Р (автоматическая коробка передач) или 1 (механическая коробка передач).
  - Не разрешайте никому сидеть на сложенных сиденьях или в багажном отделении во время движения.
  - Не позволяйте детям проникать в багажное отделение.
  - Убедитесь в том, что ремни безопасности и их замки не защемлены спинками или подушками сидений.
  - Будьте осторожны, чтобы не прищемить сиденьем руки или ноги.
  - При складывании сидений последнего ряда надежно закрепляйте их, регулируя длину ремня крепления. В противном случае при резком торможении или столкновении можно получить травму.

- При раскладывании сидений убедитесь в том, что ножка сиденья надежно зафиксирована **A** в полу.

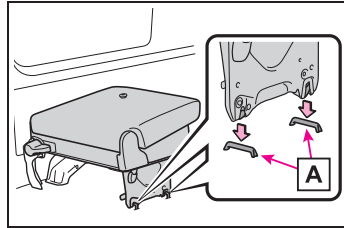

- Не пытайтесь одновременно сложить правое и левое сиденья, так как при этом можно прищемить пальцы или руки и получить травму. Складывайте сиденья по одному.
- Закрепите ремень крепления в правильное положение. Если ремень крепления закреплен в неправильное положение, сиденье может быть зафиксировано ненадежно, что приведет к повреждению багажа или сидений и т. п. либо повлечет за собой травму.

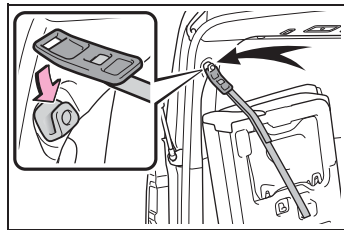

### ■ После возврата задних сидений в исходное положение

- Убедитесь в том, что сиденье надежно зафиксировано, нажав на него сверху вперед и назад.
- Убедитесь в том, что ремни безопасности не перекручены и не зажаты сиденьем.
- Обязательно установите на место подголовник.



### ПРЕДУПРЕЖДЕНИЕ

#### ■ Посадка на сиденья заднего ряда и выход с них

● После возврата сидений второго ряда в исходное положение убедитесь, что сиденья второго или третьего ряда надежно зафиксированы.

● Соблюдайте осторожность, чтобы Ваши руки или ноги не попали в движущиеся или подсоединенные части сидений второго или третьего ряда.

#### ■ При регулировке положений сиденья или опоры для ног (микроавтобус\*) (при наличии)

Следите, чтобы оставалось достаточно места для ног, чтобы не защемить их.

#### ■ При использовании опоры для ног (микроавтобус\* [сиденье с электроприводом])

● Не регулируйте опору для ног во время движения автомобиля. Невыполнение этого требования может стать причиной смертельного исхода или серьезной травмы в случае резкого торможения или столкновения.

● Запрещается сидеть на опоре для ног пассажирского сиденья. Несоблюдение этого требования может привести к неправильному расположению ремней безопасности и, как следствие, к летальному исходу или тяжелой травме в случае резкого торможения или столкновения.

● Не вставайте на опору для ног. При этом можно повредить опору для ног или упасть и получить серьезную травму.

● Убирайте опору для ног при посадке в автомобиль и при выходе из него, а также если опора для ног не используется, чтобы не споткнуться об нее.

● Убирая опору для ног, следите, чтобы под пассажирским сиденьем не было чьих-либо рук или ног.

#### ■ Регулировка сиденья второго или третьего ряда с находящегося за ним сиденья (микроавтобус\*)

Не регулируйте сиденье второго или третьего ряда с сидящим на нем пассажиром. Кроме того, не допускайте, чтобы во время регулировки сиденья второго или третьего ряда кто-нибудь сел на него. Невыполнение этих требований может стать причиной тяжелой травмы.

#### ■ При использовании откидных сидений (микроавтобус\* [откидное сиденье])

● Не садитесь на основание сиденья и не размещайте на нем никакие предметы при поднятой подушке сиденья. Это может привести к травме или повреждению предметов.

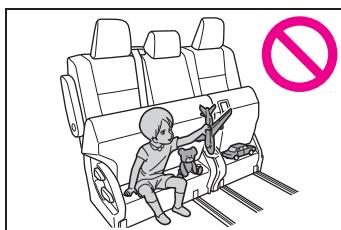

**ПРЕДУПРЕЖДЕНИЕ**

- Автомобили без подголовника на центральном откидном сиденье: запрещается сидеть на опоре для ног центрального откидного сиденья. На спинке сидений предусмотрена табличка. Невыполнение этого требования может стать причиной смертельного исхода или серьезной травмы в случае резкого торможения или столкновения.



- \*: Если Вы не знаете, какой модели Ваш автомобиль, см. раздел “Определение модели Вашего автомобиля”. (→стр. 12)

**ВНИМАНИЕ**

- При складывании сидений последнего ряда (при наличии)

Складывание сидений последнего ряда может оказаться невыполнимым из-за положения сидений перед сиденьями последнего ряда.

В таком случае верните спинку сиденья в исходное положение.

- Во избежание неполадок в работе опоры для ног (микроавтобус\* [сиденья с электроприводом])

- Не помещайте в нишу для ног пассажира второго ряда никакие предметы, которые могут помешать перемещению опоры для ног.
- Не ставьте тяжелый багаж на опору для ног.
- При использовании опоры для ног не кладите ничего под нее.

Такой предмет может попасть в механизм и привести к повреждениям при уборании опоры для ног.

- Регулировка сиденья второго или третьего ряда с находящегося за ним сиденья (микроавтобус\*)

Перед регулировкой сиденья второго или третьего ряда убедитесь, что в нише для ног нет предметов, которые могут помешать перемещению сиденья.

При несоблюдении этого требования сиденье второго или третьего ряда может быть повреждено.

- \*: Если Вы не знаете, какой модели Ваш автомобиль, см. раздел “Определение модели Вашего автомобиля”. (→стр. 12)

## Подголовники\*

\*: При наличии

**Подголовники предусмотрены для сиденья водителя, переднего пассажира, переднего центрального сиденья (при наличии) и задних сидений (при наличии).**



### ПРЕДУПРЕЖДЕНИЕ

#### ■ Меры предосторожности при обращении с подголовниками

При обращении с подголовниками соблюдайте приведенные ниже меры предосторожности.

Несоблюдение этих мер может стать причиной тяжелой травмы или смертельного исхода.

- Для каждого сиденья используйте спроектированный специально для него подголовник.
- Каждый раз устанавливайте подголовники в нужное положение.
- После настройки подголовников нажмите на них и убедитесь, что они зафиксированы.
- Не водите автомобиль со снятыми подголовниками.

## Регулировка по вертикали

- ▶ Фургон\* и маршрутный микроавтобус\*

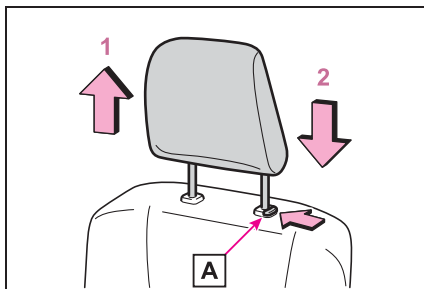

### 1 Вверх

Потяните подголовник вверх.

### 2 Вниз

Нажмите на подголовник, удерживая нажатой кнопку разблокировки **A**.

- ▶ Микроавтобус\* (кроме задних сидений с электроприводом)

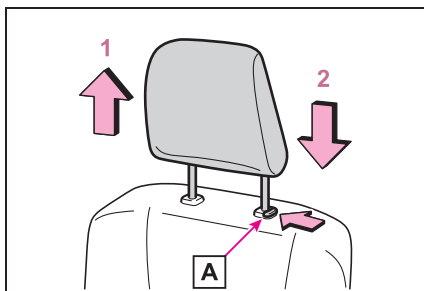

### 1 Вверх

Потяните подголовники вверх.

### 2 Вниз

Нажмите на подголовник, удерживая нажатой кнопку разблокировки **A**.

- ▶ Микроавтобус\* (задние сиденья с электроприводом)

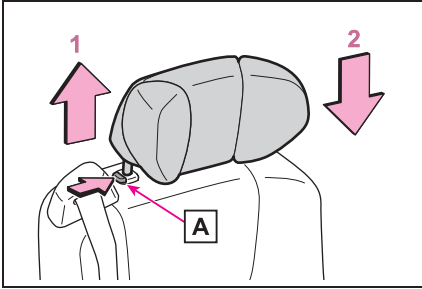

### 1 Вверх

Потяните подголовник вверх.

### 2 Вниз

Нажмите на подголовник, удерживая нажатой кнопку разблокировки **A**.

\*: Если Вы не знаете, какой модели Ваш автомобиль, см. раздел "Определение модели Вашего автомобиля". (→стр. 12)

## ■ Регулировка высоты подголовников (за исключением сиденья последнего ряда для 4 пассажиров и центрального сиденья откидных сидений)

Убедитесь в том, что подголовники установлены таким образом, что центр подголовника находится как можно ближе к верхним точкам ушей.

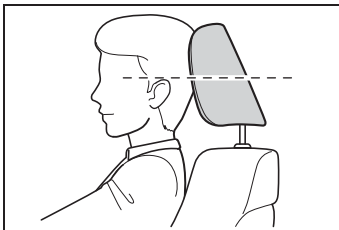

## ■ Регулировка подголовников сиденья последнего ряда для 4 пассажиров и центрального откидного сиденья.

При эксплуатации обязательно поднимите подголовники на один уровень от

сложенного положения.

## Регулировка боковой поддержки (микроавтобус\* [задние сиденья с электроприводом])

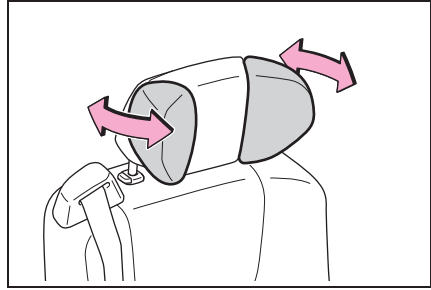

\*: Если Вы не знаете, какой модели Ваш автомобиль, см. раздел "Определение модели Вашего автомобиля". (→стр. 12)

## Снятие подголовников

- ▶ Фургон\* и маршрутный микроавтобус\*

Потяните подголовник вверх, удерживая нажатой кнопку разблокировки **A**.

Если подголовник касается потолка, что затрудняет его снятие, измените высоту (при наличии) или угол наклона сиденья.

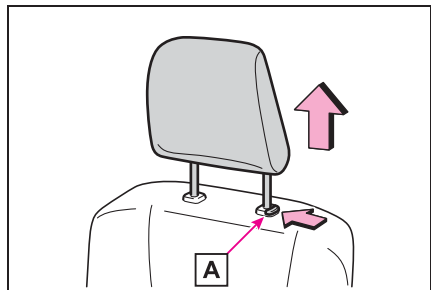

- ▶ Микроавтобус\* (кроме задних сидений с электроприводом)

Потяните подголовник вверх, удерживая нажатой кнопку разблокировки **A**.

Если подголовник касается потолка, что затрудняет его снятие, измените высоту (при наличии) или угол наклона сиденья.

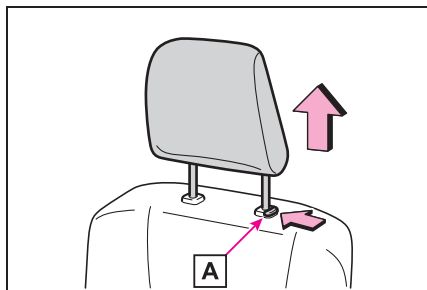

- ▶ Микроавтобус\* (задние сиденья с электроприводом)
- 1 Удерживая нажатой кнопку блокировки (с правой стороны) **A**, потяните подголовник в самое верхнее положение.

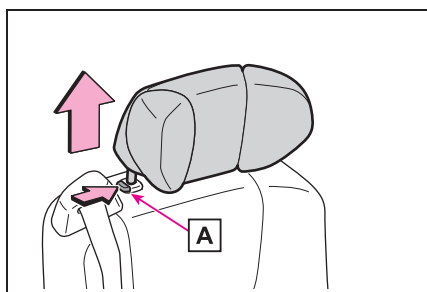

- 2 Потяните подголовник вверх при нажатой кнопке снятия (с левой стороны) **A**, чтобы снять подголовник.

Если подголовник касается потолка, что затрудняет его снятие, измените угол

наклона сиденья.

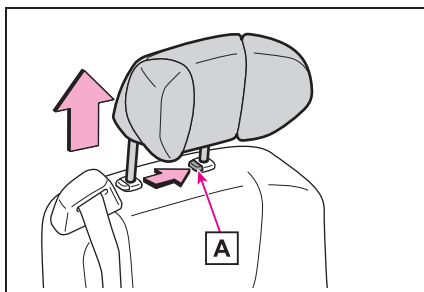

\*: Если Вы не знаете, какой модели Ваш автомобиль, см. раздел “Определение модели Вашего автомобиля”. (→стр. 12)

### Установка подголовников

- ▶ Фургон\* и маршрутный микроавтобус\*

Выровняйте подголовник относительно установочных отверстий и опустите его вниз до фиксации.

Нажмите и удерживайте кнопку разблокировки **A** при опускании подголовника.

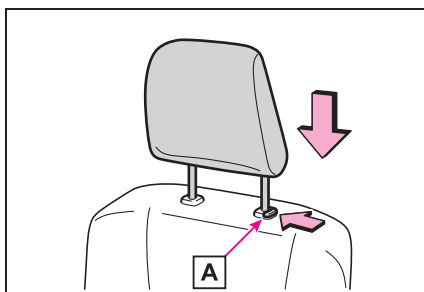

- ▶ Микроавтобус\* (кроме задних сидений с электроприводом)

Выровняйте подголовник относительно установочных отверстий и опустите его вниз до фиксации.



Нажмите и удерживайте кнопку разблокировки **A** при опускании подголовника.

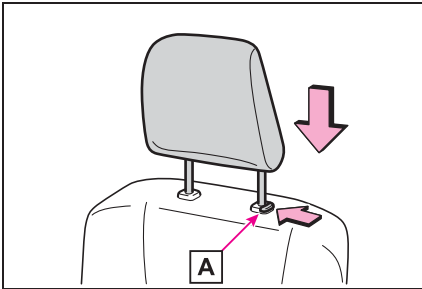

- ▶ Микроавтобус\* (задние сиденья с электроприводом)

Выровняйте подголовник относительно установочных отверстий и опустите его вниз до фиксации.

Нажмите и удерживайте кнопку разблокировки **A** при опускании подголовника.

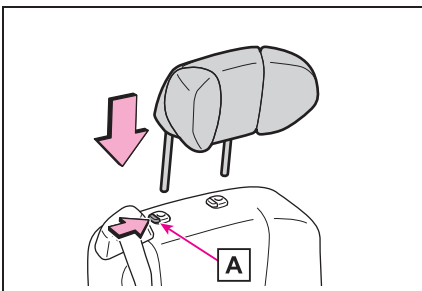

\*: Если Вы не знаете, какой модели Ваш автомобиль, см. раздел "Определение модели Вашего автомобиля". (→стр. 12)

## Конфигурация сидений (микроавтобус\*)

\*: Если Вы не знаете, какой модели Ваш автомобиль, см. раздел "Определение модели Вашего автомобиля". (→стр. 12)

## Конфигурация сидений

### ■ Режим повышенного комфорта (→стр. 261)

#### ▶ Автомобили со складными сиденьями

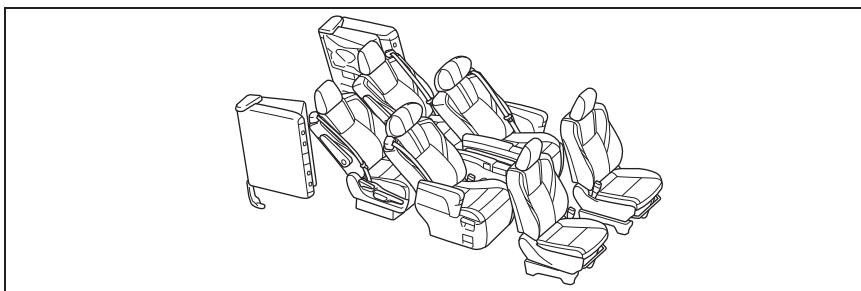

#### ▶ Автомобили с откидными сиденьями

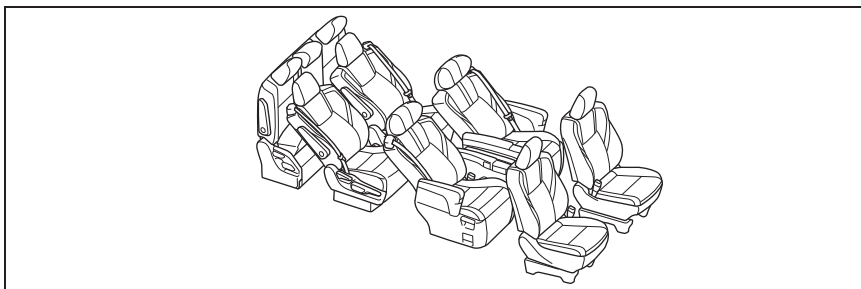

#### ▶ Автомобили без складных сидений или откидных сидений

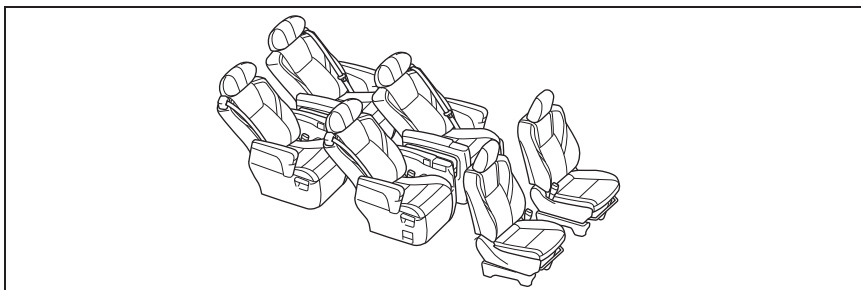

### ■ Багажный режим (→стр. 262)

- ▶ Автомобили со складными сиденьями

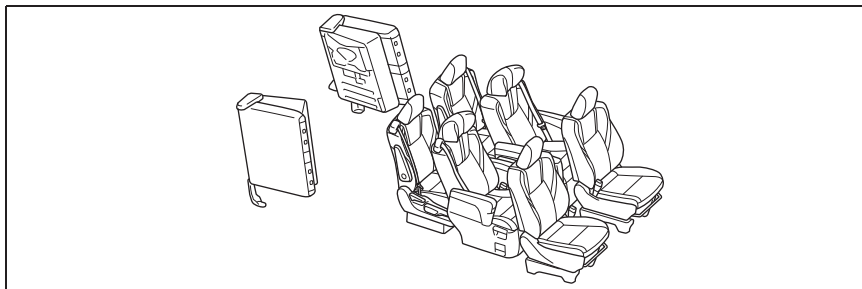

- ▶ Автомобили с откидными сиденьями

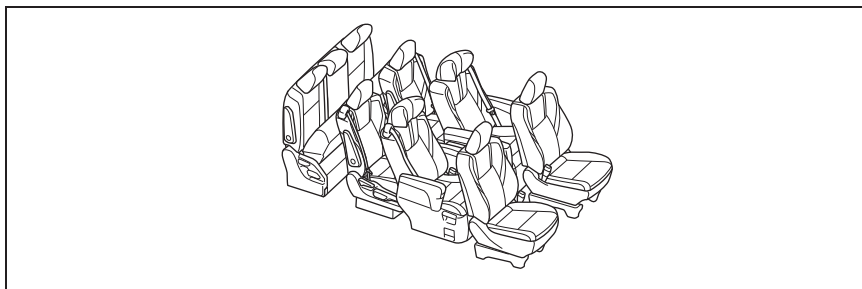

- ▶ Автомобили без складных сидений или откидных сидений

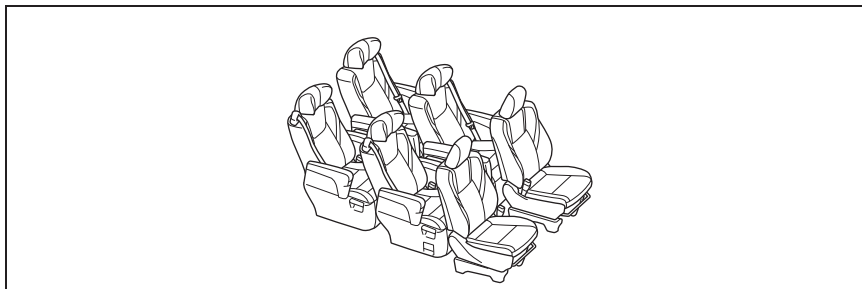

### Режим повышенного комфорта

- ▶ Автомобили со складными сиденьями
- 1 Остановите автомобиль, включите стояночный тормоз и

переместите рычаг управления трансмиссией в положение P.

- 2 Сложите сиденья последнего ряда. (→стр. 251)
- 3 Снимите стопоры сдвига сидений, расположенные в нишах для ног складных сидений. (→стр. 263)

- 4 Передвиньте сиденья третьего ряда в заднее положение. (→стр. 248)
- 5 Передвиньте сиденья второго ряда в заднее положение. (→стр. 248)

Для возврата сидений в исходное состояние выполните указанные шаги в обратном порядке.

► Автомобили с откидными сиденьями

- 1 Остановите автомобиль, включите стояночный тормоз и переместите рычаг управления трансмиссией в положение P.
- 2 Сложите сиденья последнего ряда. (→стр. 252)
- 3 Передвиньте сложенные сиденья назад до упора. (→стр. 248)
- 4 Снимите стопоры сдвига сидений, расположенные в нишах для ног откидных сидений. (→стр. 263)
- 5 Передвиньте сиденья третьего ряда назад до упора. (→стр. 248)
- 6 Передвиньте сиденья второго ряда в заднее положение. (→стр. 248)

Для возврата сидений в исходное состояние выполните указанные шаги в обратном порядке.

► Автомобили без складных сидений или откидных сидений

- 1 Остановите автомобиль, включите стояночный тормоз и переместите рычаг управления трансмиссией в положение P.

- 2 Передвиньте сиденья третьего ряда назад до упора. (→стр. 248)
- 3 Передвиньте сиденья второго ряда в заднее положение. (→стр. 248)

Для возврата сидений в исходное состояние выполните указанные шаги в обратном порядке.

### Багажный режим

► Автомобили со складными сиденьями

- 1 Остановите автомобиль, включите стояночный тормоз и переместите рычаг управления трансмиссией в положение P.
- 2 Сложите сиденья последнего ряда. (→стр. 251)
- 3 Передвиньте сиденья второго ряда вперед до упора. (→стр. 248)
- 4 Снимите стопоры сдвига сидений, расположенные в нишах для ног сидений третьего ряда. (→стр. 263)
- 5 Передвиньте сиденья третьего ряда вперед до упора. (→стр. 248)

Для возврата сидений в исходное состояние выполните указанные шаги в обратном порядке.

► Автомобили с откидными сиденьями

- 1 Остановите автомобиль, включите стояночный тормоз и переместите рычаг управления трансмиссией в положение P.

- 2 Передвиньте сиденья второго ряда вперед до упора. (→стр. 248)
- 3 Снимите стопоры сдвига сидений, расположенные в нишах для ног сидений третьего ряда. (→стр. 263)
- 4 Передвиньте сиденья третьего ряда вперед до упора. (→стр. 248)
- 5 Снимите стопоры сдвига сидений, расположенные в нишах для ног откидных сидений. (→стр. 263)
- 6 Сложите сиденья последнего ряда. (→стр. 252)
- 7 Передвиньте сложенные сиденья вперед до упора. (→стр. 248)

Для возврата сидений в исходное состояние выполните указанные шаги в обратном порядке.

- ▶ Автомобили без складных сидений или откидных сидений
- 1 Остановите автомобиль, включите стояночный тормоз и переместите рычаг управления трансмиссией в положение Р.
  - 2 Передвиньте сиденья второго ряда вперед до упора. (→стр. 248)
  - 3 Снимите стопоры сдвига сидений, расположенные в нишах для ног сидений третьего ряда. (→стр. 263)
  - 4 Передвиньте сиденья третьего ряда вперед до упора. (→стр. 248)

Для возврата сидений в исходное состояние выполните указанные шаги в обратном порядке.

#### ■ Стопоры сдвига сидений

- Стопоры сдвига сидений находятся в нишах для ног сидений третьего и последнего рядов. Они установлены, чтобы исключить случайное зажатие ног пассажиров между сиденьями при сдвиге сидений.
- Снятые стопоры сдвига сидений следует хранить в надежном месте, чтобы не потерять. Стопоры сдвига сидений следует хранить в сумке с инструментами. (→стр. 677)
- ▶ Сиденья третьего ряда, откидные сиденья (при наличии)

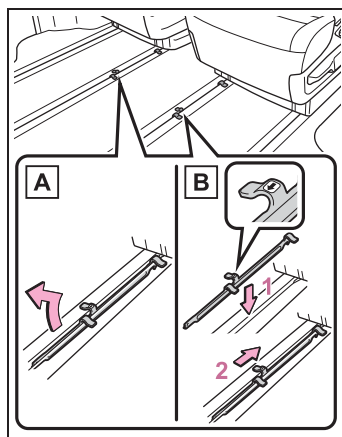

**A** Снятие

**B** Установка

- 1 Вставьте стопор сдвига сиденья в направляющую сиденья.
- 2 Передвиньте стопор сдвига сиденья назад до упора. Убедитесь в том, что стопор сдвига сиденья надежно зафиксирован.

## ▶ Складные сиденья (при наличии)

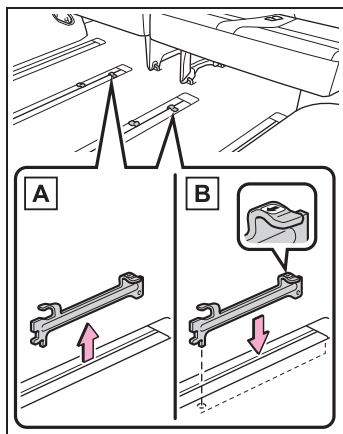

**A** Снятие

**B** Установка

Вставьте стопор сдвига сиденья в направляющую сиденья.



### ПРЕДУПРЕЖДЕНИЕ

#### ■ Конфигурация сидений

Соблюдайте следующие меры предосторожности.

Несоблюдение этих мер может стать причиной тяжелой травмы или смертельного исхода.

- Не изменяйте конфигурацию сидений во время движения.
- Остановите автомобиль на горизонтальной площадке, поставьте его на стояночный тормоз и установите рычаг управления трансмиссией в положение P.
- Не изменяйте конфигурацию сидений, когда на них сидят пассажиры.
- Соблюдайте осторожность, чтобы Ваши руки или ноги не попали в движущиеся или присоединенные части.

- Будьте осторожны, чтобы не ударить сиденьем пассажира или багаж.
- Убедитесь в том, что сиденье надежно зафиксировано, нажав на него вперед и назад.
- После изменения конфигурации сидений убедитесь, что ремни безопасности и их замки не перекручены и не попали между сиденьями.
- Не разрешайте никому находиться в багажном отделении во время движения.
- Не позволяйте детям проникать в багажное отделение.

- Снимайте стопоры сдвига сидений только для перемещения сидений.

#### ■ Когда спинка сиденья сильно откинута

Не садитесь на нижние анкеры ISOFIX или окружающую их область, когда спинка сиденья сильно откинута, например в режиме повышенного комфорта. Невыполнение этого требования может стать причиной травмы.

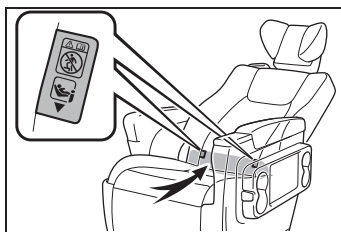

#### ■ После возврата сиденья в исходное положение

Соблюдайте следующие меры предосторожности.

Несоблюдение этих мер может стать причиной тяжелой травмы или смертельного исхода.

- Убедитесь в том, что сиденье надежно зафиксировано, нажав на него вперед и назад.

**ПРЕДУПРЕЖДЕНИЕ**

- Убедитесь, что ремни безопасности и замки не перекручены и не зажаты сиденьями.

**ВНИМАНИЕ****■ При изменении конфигурации сидений**

Не кладите коврики на направляющие сидений.

**■ Стопоры сдвига сидений**

При установке стопоров сдвига сидений следите за их правильной ориентацией (→стр. 263). Если они установлены в неправильной ориентации, при сдвиге сиденья можно повредить направляющие и стопоры сидений.

## Рулевое колесо

### Процедура регулировки

- 1 Возьмитесь за рулевое колесо и нажмите рычаг вниз.

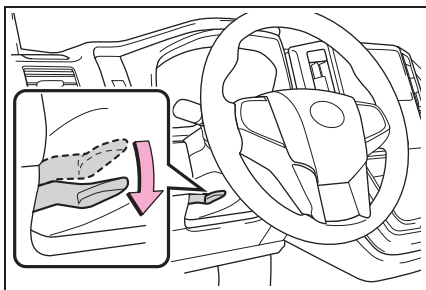

- 2 Выберите идеальное положение рулевого колеса, перемещая его по горизонтали и вертикали.

После завершения регулировки потяните рычаг вверх, чтобы надежно закрепить рулевое колесо.

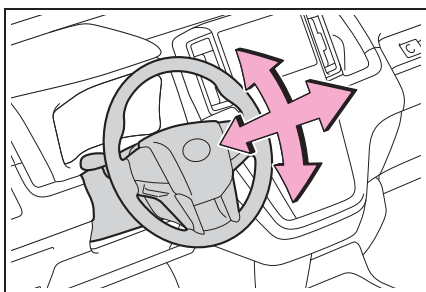

### ПРЕДУПРЕЖДЕНИЕ

#### ■ Меры предосторожности при движении

Не регулируйте рулевое колесо во время движения. Это может привести к потере управления автомобилем и к аварии, чреватой смертельным исходом или серьезными травмами.

#### ■ После регулировки рулевого колеса

Убедитесь в том, что рулевое колесо надежно зафиксировано. В противном случае рулевое колесо может внезапно переместиться, что, в свою очередь, может привести к аварии и гибели или получению серьезной травмы. Звуковой сигнал не будет подаваться, если рулевое колесо не зафиксировано.

### Подача звукового сигнала

Для подачи звукового сигнала нажмите на символ  или рядом с ним.

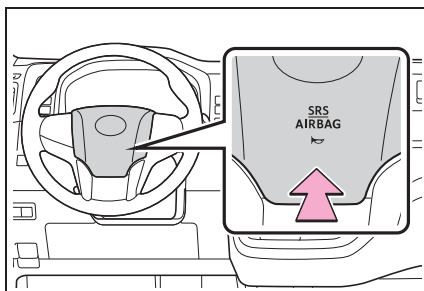



## Внутреннее зеркало заднего вида\*

\*: При наличии

**Положение зеркала заднего вида можно регулировать, чтобы обеспечить достаточный обзор назад.**

## Регулировка высоты установки зеркала заднего вида

Высоту установки зеркала заднего вида можно регулировать в соответствии с посадкой водителя. Отрегулируйте высоту установки зеркала заднего вида, сдвигая его вверх и вниз.

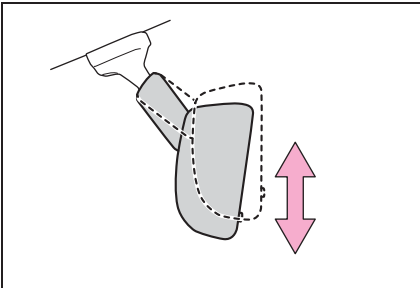

### ПРЕДУПРЕЖДЕНИЕ

#### ■ Меры предосторожности при движении

Не регулируйте положение зеркала во время движения. Это может привести к потере управления автомобилем и к аварии, чреватой серьезными травмами или смертельным исходом.

## Функция защиты от ослепления

- ▶ Внутреннее зеркало заднего вида с защитой от ослепления с ручной регулировкой

С помощью рычага можно ослабить силу отраженного света от фар следующего позади автомобиля.

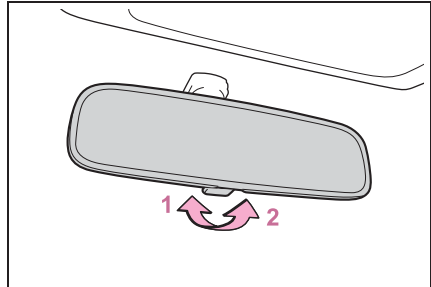

**1** Обычное положение

**2** Положение защиты от ослепления

- ▶ Внутреннее зеркало заднего вида с автоматической защитой от ослепления

Яркость отраженного света автоматически уменьшается в зависимости от уровня яркости фар следующего позади автомобиля.

Включение/выключение функции автоматической защиты от ослепления

Когда функция автоматической защиты от ослепления включена, индикатор **A** горит.

Функция включается каждый раз, когда переключатель двигателя переводится в положение ON.

Нажатие кнопки приводит к выключению функции. (Индикатор **A** также выключается.)

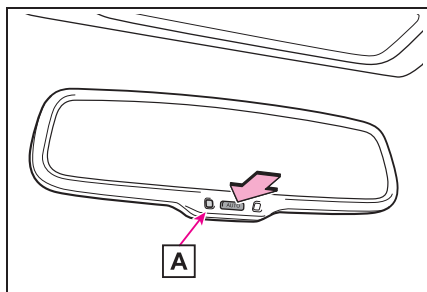

- Для предотвращения ошибок датчика (автомобили с внутренним зеркалом заднего вида с автоматической защитой от ослепления)

Для обеспечения правильной работы датчиков не касайтесь и не закрывайте их.

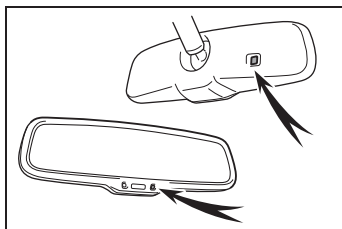

## Цифровое зеркало заднего вида\*

\*: При наличии

**Цифровое зеркало заднего вида** — это система, в которой изображение с камеры в задней части автомобиля отображается на экране цифрового зеркала заднего вида.

Цифровое зеркало заднего вида можно переключать с помощью рычага между режимом оптического зеркала и режимом цифрового зеркала.

Цифровое зеркало заднего вида позволяет водителю видеть ситуацию позади автомобиля без таких помех, как подголовники или багаж, обеспечивая задний обзор. Кроме того, не отображаются задние сиденья, что повышает конфиденциальность пассажиров.



### ПРЕДУПРЕЖДЕНИЕ

Соблюдайте следующие меры предосторожности. Несоблюдение этих мер может стать причиной тяжелой травмы или смертельного исхода.

**ПРЕДУПРЕЖДЕНИЕ**

- **Перед использованием цифрового зеркала заднего вида**
- **Перед началом движения обязательно отрегулируйте зеркало.** (→стр. 270)
- Переключитесь в режим оптического зеркала и настройте положение цифрового зеркала заднего вида таким образом, чтобы правильно видеть область позади автомобиля.
- Переключитесь в режим цифрового зеркала и настройте параметры изображения.
- Так как область, отображаемая в цифровом зеркале заднего вида, отличается от области, отображаемой в режиме оптического зеркала, обязательно проверьте это различие перед началом движения.

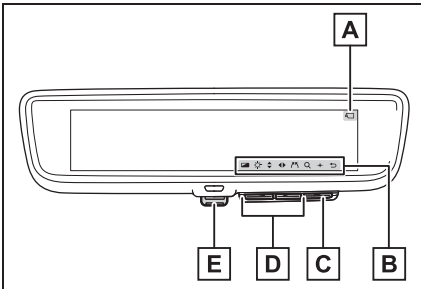
**Компоненты системы****A** Индикатор камеры

Показывает, что камера работает нормально.

**B** Область отображения значков

Отображаются значки и т. п. (→стр. 270)

**C** Кнопка "MENU"

Нажмите для отображения значков или выбора пункта.

**D** Кнопка выбора

Нажимайте для перемещения курсора или регулировки изображения.

**E** Рычаг

Служит для переключения между режимом цифрового зеркала и режимом оптического зеркала.

**Изменение режимов**

Используйте рычаг для переключения между режимом цифрового зеркала и режимом оптического зеркала.

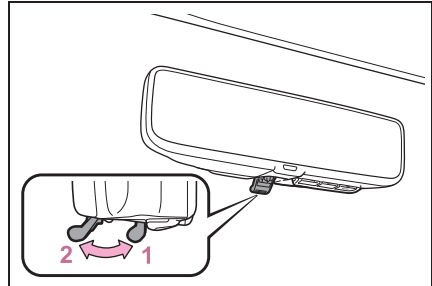
**1** Режим цифрового зеркала

Отображение области позади автомобиля.

В этом режиме горит значок

**2** Режим оптического зеркала

Выключение дисплея цифрового зеркала заднего вида позволяет использовать его как оптическое зеркало.

**■ Условия работы режима цифрового зеркала**

Переключатель двигателя находится в положении ON

Когда переключатель двигателя переводится из положения ON в положение OFF или ACC, через несколько секунд изображение исчезает.

### ■ При использовании цифрового зеркала заднего вида в режиме цифрового зеркала

- Если отображаемое изображение плохо видно из-за того, что от цифрового зеркала заднего вида отражается свет, камера загрязнена или покрыта каплями воды, снегом и т. п. или вас беспокоит свет фар следующего позади автомобиля или отображаемое изображение, переключитесь в режим оптического зеркала.
- Если дверь багажного отделения открыта, изображение на цифровом зеркале заднего вида может быть неправильным. Перед началом движения убедитесь, что дверь багажного отделения закрыта.
- При движении в темноте (например, ночью) может возникнуть любая из указанных ниже ситуаций. Ни одна из них не указывает на возникновение неисправности.
- Цвета объектов на отображаемом изображении могут отличаться от фактических цветов.
- В зависимости от высоты фар следующего позади автомобиля область вокруг этого автомобиля может выглядеть белой или размытой.
- Автоматическая регулировка изображения к более яркому окружающему изображению может вызвать мерцание.

Если отображаемое изображение плохо видно или если мешает мерцание, переключитесь в режим оптического зеркала.

- Цифровое зеркало заднего вида может нагреваться при работе в режиме цифрового зеркала. Это не является неисправностью.
- В зависимости от вашего физического состояния или возраста фокусировка на отображаемое изображение может занимать больше времени. В таком случае переключитесь в режим оптического зеркала.
- Не позволяйте пассажирам пристально смотреть на отображаемое

изображение во время движения автомобиля, так как это может привести к морской болезни.

## Регулировка зеркала

### ■ Настройка высоты зеркала

Высоту установки зеркала заднего вида можно регулировать в соответствии с посадкой водителя.

Переключитесь в режим оптического зеркала и отрегулируйте высоту установки зеркала заднего вида, сдвигая его вверх и вниз.

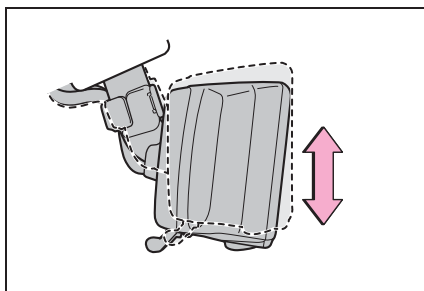



### ■ Настройки изображения (режим цифрового зеркала)



Можно изменить настройки изображения в режиме цифрового зеркала, включение и отключение функции автоматической защиты от ослепления и т. п.

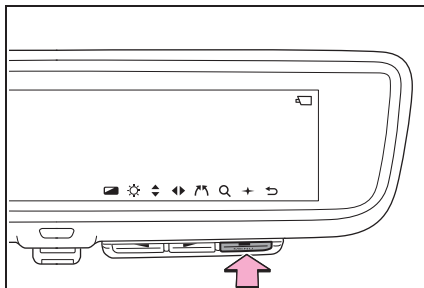





#### 1 Нажмите кнопку "MENU".



Отображаются значки.







2 Выберите требуемый значок, нажимая  /  на кнопках выбора, затем нажмите кнопку "MENU".

3 Измените настройку, нажимая  /  на кнопках выбора, затем нажмите кнопку "MENU".

При включении или отключении  или  нажимайте  /  на кнопках выбора для выбора  (вкл.) или  (выкл.), затем нажмите кнопку "MENU".

4 Нажимайте  /  на кнопках выбора для выбора , затем нажмите кнопку "MENU".

Значки исчезают.

Значки	Настройки
	<p>Выберите для включения или отключения функции автоматической защиты от ослепления.*</p> <p>Яркость отраженного света автоматически уменьшается в зависимости от яркости фар следующего позади автомобиля.</p> <p>Функция автоматической защиты от ослепления включается каждый раз, когда переключатель двигателя переводится в положение ON.</p>
	Выберите для настройки яркости экрана.
	Выберите для настройки отображаемой области по вертикали.
	Выберите для настройки отображаемой области по горизонтали.
	Выберите для настройки угла отображаемого изображения.

Значки	Настройки
🔍	Выберите для увеличения/уменьшения отображаемого изображения.
✦	<p>Выберите для включения или отключения режима PLS (точечный источник света).</p> <p>Блики от фар следующих позади автомобилей уменьшаются для обеспечения хорошего изображения в режиме цифрового зеркала.</p> <p>Если включен режим PLS, в левом верхнем углу экрана отображается значок</p> <p style="text-align: center;">✦</p>

\*: Эта функция предназначена для режима оптического зеркала, однако данную настройку можно изменить и в режиме цифрового зеркала.

### ■ Включение и отключение функции автоматической защиты от ослепления (режим оптического зеркала)

Функцию автоматической защиты от ослепления в режиме оптического зеркала можно включить или отключить. Настройку можно изменять как в режиме цифрового зеркала, так и в режиме оптического зеркала.

- ▶ При использовании режима цифрового зеркала

→стр. 270

- ▶ При использовании режима оптического зеркала

#### 1 Нажмите кнопку "MENU".

Отображается экран настроек.

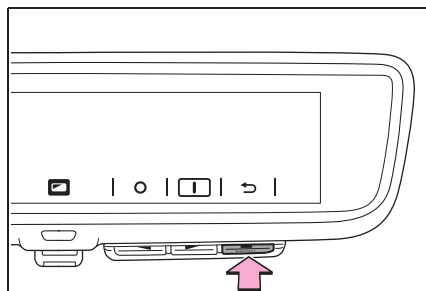

- #### 2 Нажимая / на кнопках выбора, выберите (вкл.) или (выкл.), затем нажмите кнопку "MENU".

Значки исчезают.

### ■ Настройка изображения (режим цифрового зеркала)

- Значки исчезают, если не нажимать на кнопку в течение прибл. 10 секунд или более.
- Если изображение отрегулировано, оно может быть искажено. Это не является неисправностью.
- Если в цифровом зеркале заднего вида установлена слишком высокая яркость изображения, это может вызывать усталость глаз. Настройте подходящую яркость цифрового зеркала заднего вида. Если глаза устали, переключитесь в режим оптического зеркала.
- Яркость изображения цифрового зеркала заднего вида автоматически изменяется в соответствии с яркостью области перед вашим автомобилем.

### ■ Во избежание неполадок в работе датчиков освещенности

Во избежание неполадок в работе датчиков освещенности не касайтесь и не

закрывают их.

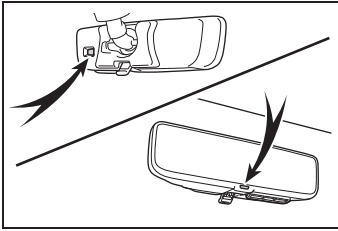

### ПРЕДУПРЕЖДЕНИЕ

Соблюдайте следующие меры предосторожности. Несоблюдение этих мер может стать причиной тяжелой травмы или смертельного исхода.

#### ■ Во время движения

- Во время движения не регулируйте положение цифрового зеркала заднего вида и не изменяйте настройки изображения. Остановите автомобиль и затем используйте переключатели управления цифрового зеркала заднего вида. Несоблюдение этих рекомендаций может привести к неверному управлению рулевым колесом и, как следствие, к аварии.

- Постоянно следите за обстановкой вокруг автомобиля.

Размеры автомобилей и других объектов в режиме цифрового зеркала и режиме оптического зеркала могут отличаться.

При движении задним ходом обязательно непосредственно проверяйте безопасность области вокруг автомобиля, особенно позади него.

Кроме того, если сзади из темноты приближается автомобиль (например, ночью), окружающая область может выглядеть тусклой.

## Чистка цифрового зеркала заднего вида

### ■ Чистка поверхности зеркала

Если поверхность зеркала загрязнена, изображение на экране может быть плохо видно. Аккуратно очистите поверхность зеркала с помощью мягкой сухой ткани.

### ■ Очистка камеры

Если на объектив камеры попала грязь или посторонние вещества (например, капли воды, снег, грязь и т. п.), отображаемое изображение может быть нечетким. В этом случае ополосните объектив камеры большим количеством воды и протрите его мягкой тканью, смоченной водой.

Грязь с объектива камеры можно удалить, используя специальное моющее средство для очистки камер. (→стр. 333, 337)

### ■ Камера

Расположение камеры для цифрового зеркала заднего вида показано на рисунке.

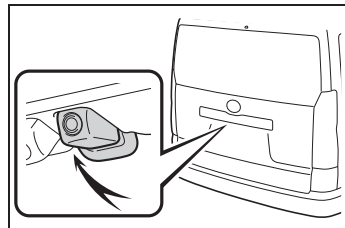

### ■ Очистка камеры с помощью мощной жидкости

- При очистке камеры может быть трудно увидеть изображение из-за мощной жидкости. Поэтому во время движения контролируйте окружающую среду.
- Если после очистки мощная жидкость остается на поверхности объектива камеры, изображение может быть

трудно увидеть сзади ночью из-за высоты или наклона фар автомобиля. В таком случае переключитесь в режим оптического зеркала.

- После очистки определенную грязь невозможно удалить полностью. В этом случае ополосните объектив камеры большим количеством воды и протрите его мягкой тканью, смоченной водой.
- Моющая жидкость распыляется на поверхность объектива камеры. Поэтому лед, снег и т. п., налипшие вокруг камеры, невозможно удалить.



#### ВНИМАНИЕ

##### ■ Во избежание неполадок в работе цифрового зеркала заднего вида

Не снимайте и не разбирайте зеркало, а также не вносите изменений в его конструкцию.

##### ■ Во избежание неполадок в работе камеры

- Соблюдайте следующие меры предосторожности, в противном случае цифровое зеркало заднего вида может работать неправильно.
- Не стучите по камере и не допускайте сильных ударов по ней, так как при этом возможно изменение положения установки камеры и ее направления.
- Не снимайте и не разбирайте камеру, а также не вносите изменений в ее конструкцию.

- При очистке камеры ополосните ее большим количеством воды и протрите его мягкой тканью, смоченной водой. Запрещается сильно тереть объектив камеры, так как он может поцарапаться и не сможет передавать четкое изображение.
- Не допускайте попадания на крышку камеры органических растворителей, автомобильного воска, средств для окон или покрытий для стекла. Как можно скорее протрите камеру в случае их попадания.
- Не наносите горячую воду на камеру в холодную погоду, т. к. резкое изменение температуры может привести к неправильной работе камеры.
- При мойке автомобиля с помощью мощного оборудования высокого давления не направляйте струю воды прямо на камеру и соседние участки, т. к. это может привести к неправильной работе камеры.
- Не подвергайте камеру сильным ударам, так как это может привести к неполадкам. Если это случилось, как можно быстрее обратитесь к дилеру Toyota для осмотра автомобиля.



### При обнаружении следующих признаков



При обнаружении какого-либо из следующих признаков обратитесь к следующей таблице для определения вероятной причины и способа устранения.



Если эти признаки не удалось устранить с помощью предлагаемых мер, произведите проверку автомобиля у дилера Toyota.

Признак	Вероятная причина	Способ устранения
	Поверхность зеркала загрязнена.	Аккуратно очистите поверхность зеркала с помощью мягкой сухой ткани.
	В режиме цифрового зеркала заднего вида в камеру попадает прямой солнечный свет или свет фар.	Переключитесь в режим оптического зеркала.
Изображение плохо видно.	<ul style="list-style-type: none"> <li>• Автомобиль находится в темном месте.</li> <li>• Автомобиль находится рядом с телевизором, радиостанцией, электростанцией и в других местах, где возможен сильный уровень радиопомех или электромагнитного шума.</li> <li>• Температура около камеры очень высока или очень низка.</li> <li>• Температура наружного воздуха очень низкая.</li> <li>• Идет дождь или воздух имеет высокую влажность.</li> <li>• В объектив камеры попадает прямой солнечный свет или свет фар.</li> <li>• На автомобиль падает свет от флуоресцентных, натриевых или ртутных ламп и т.п.</li> <li>• Выхлопные газы мешают работе камеры.</li> </ul>	<p>Переключитесь в режим оптического зеркала.</p> <p>(Переключитесь обратно в режим цифрового зеркала, когда условия улучшатся.)</p>

Признак	Вероятная причина	Способ устранения
Изображение плохо видно.	На объектив камеры попали посторонние загрязнения, такие как капельки воды, снег, грязь и т. п.	<ul style="list-style-type: none"> <li>• Используйте специальное моющее средство для камер и очистите объектив камеры. (→стр. 333, 337)</li> <li>• Переключитесь в режим оптического зеркала.</li> <li>• Ополосните камеру большим количеством воды и протрите ее начисто мягкой тканью, смоченной водой, а затем вернитесь в режим цифрового зеркала.</li> </ul>
Отображается неправильная область изображения.	Дверь багажного отделения закрыта неполностью.	Полностью закройте дверь багажного отделения.
	Имел место сильный удар по камере или окружающей ее области.	Переключитесь в режим оптического зеркала и проверьте автомобиль у дилера Toyota.
Изображение тусклое, и отображается значок  .	Система может быть неисправна.	Переключитесь в режим оптического зеркала и проверьте автомобиль у дилера Toyota.
Значок  пропадает.		

Признак	Вероятная причина	Способ устранения
<p>Отображается значок .</p>	<p>Цифровое зеркало заднего вида очень сильно нагрелось. (Изображение будет постепенно становиться все более тусклым. Если температура будет продолжать увеличиваться, цифровое зеркало заднего вида выключится.)</p>	<p>Для снижения температуры зеркала рекомендуется уменьшить температуру в салоне. (Когда зеркало охладится, значок  исчезнет.)</p> <p>Если значок  не исчез даже после охлаждения зеркала, произведите осмотр автомобиля у дилера Toyota.</p>
<p>Рычаг не работает должным образом.</p>	<p>Рычаг может быть неисправен.</p>	<p>Переключитесь в режим оптического зеркала и проверьте автомобиль у дилера Toyota. (Чтобы переключиться в режим оптического зеркала, нажмите кнопку "MENU" и удерживайте ее нажатой припл. 10 секунд.)</p>

## Наружные зеркала заднего вида

Положение зеркала заднего вида можно регулировать, чтобы обеспечить достаточный обзор назад.

### ■ Устранение запотевания зеркал (при наличии)

Наружные зеркала заднего вида можно очистить с помощью обогревателей зеркал. При включении обогревателя заднего стекла включаются обогреватели наружных зеркал заднего вида. (→стр. 506)



### ПРЕДУПРЕЖДЕНИЕ

#### ■ Важные замечания относительно движения

Во время движения соблюдайте следующие меры предосторожности. Невыполнение этого требования может привести к потере управления и аварии, что может стать причиной тяжелой травмы или смертельного исхода.

- Не регулируйте зеркала во время движения.
- Не управляйте автомобилем со сложными зеркалами.
- Перед началом движения необходимо установить в рабочее положение и правильно отрегулировать зеркала как на стороне водителя, так и на стороне пассажира.

#### ■ При работе функции устранения запотевания зеркал (при наличии)

Не прикасайтесь к поверхности зеркал заднего вида, поскольку они могут быть очень горячими и стать причиной ожога.

## Процедура регулировки

- ▶ Тип с ручной регулировкой

Отрегулируйте зеркало.

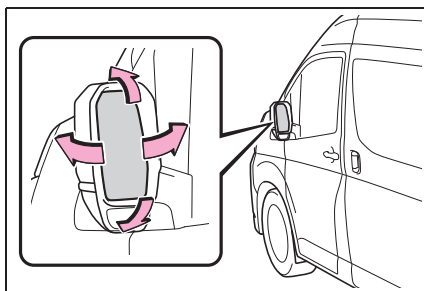

- ▶ Тип с электроприводом регулировки

- 1 Чтобы выбрать зеркало для регулировки, поверните переключатель.

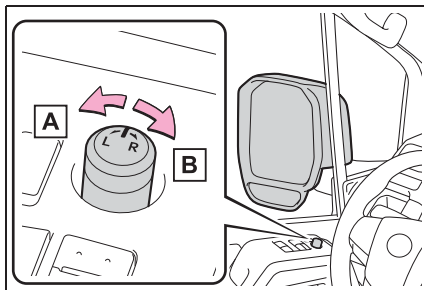

**A** Влево

**B** Вправо

- 2 Для регулировки зеркала нажмите переключатель.

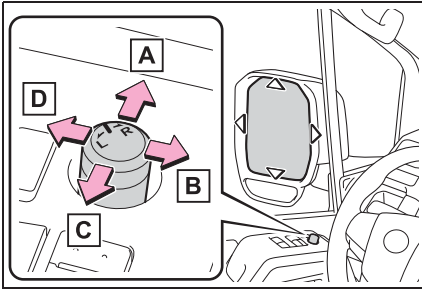

- A** Вверх  
**B** Вправо  
**C** Вниз  
**D** Влево

**■ Регулировка угла установки зеркала возможна при следующих условиях (тип с электрической регулировкой)**

переключатель двигателя находится в положении ACC или ON.

**Складывание и раскладывание зеркал**

- С ручной регулировкой

Надавите на зеркало в направлении к задней части автомобиля.

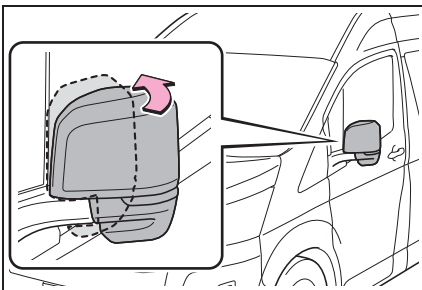

- Тип с электроприводом регулировки (автомобили без автоматического режима)

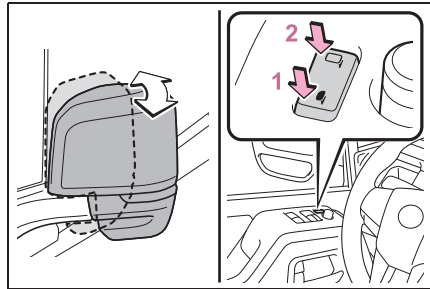

- 1** Складывание зеркал  
**2** Раскладывание зеркал

- Тип с электроприводом регулировки (автомобили с автоматическим режимом)

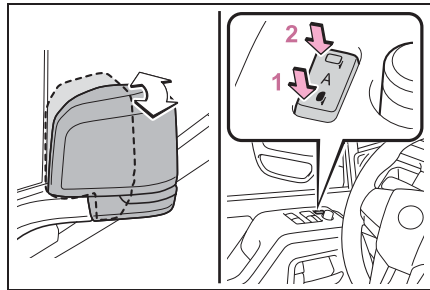

- 1** Складывание зеркал  
**2** Раскладывание зеркал

Перемещение переключателя наружного зеркала заднего вида в нейтральное положение переводит зеркала в автоматический режим. Автоматический режим позволяет связать складывание или раскладывание зеркал с запирающим/отпирающим дверей.

### ■ Использование автоматического режима в холодную погоду (автомобили с автоматическим режимом)

При использовании автоматического режима в холодную погоду наружное зеркало может замерзнуть, что может привести к невыполнимости автоматического складывания. В этом случае очистите с зеркала лед и снег, а затем управляйте зеркалом в ручном режиме либо при помощи руки.

### ■ Персональная настройка (автомобили с автоматическим режимом)

Функцию автоматического складывания и раскладывания зеркал можно изменить. (Настраиваемые функции: → стр. 737)



### ПРЕДУПРЕЖДЕНИЕ

#### ■ При перемещении зеркала (тип с электроприводом регулировки)

При движении зеркала убирайте от него руки во избежание травмы и повреждения зеркала.

### Дополнительные зеркала\*

\*: При наличии

### Боковые нижние зеркала (при наличии)

Боковые нижние зеркала служат для контроля автомобиля на сторонах водителя и переднего пассажира при начале движения и при движении с низкой скоростью.

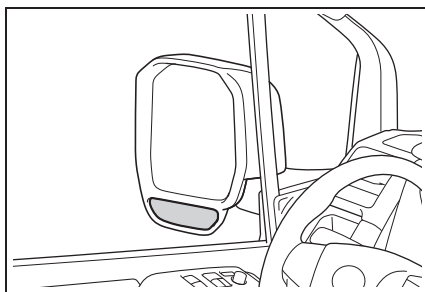

### ■ Приблизительные видимые зоны

Зоны, которые можно проверить, различаются в зависимости от высоты водителя и положения сиденья.

Поверхности зеркала фиксированы, поэтому их невозможно перемещать, чтобы отрегулировать зоны видимости.

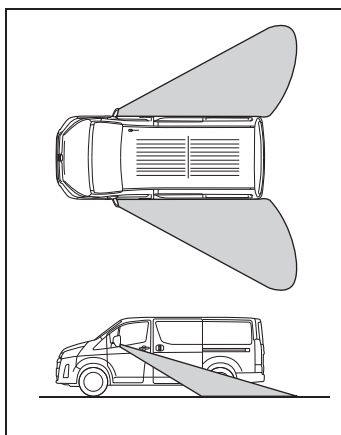

### Заднее нижнее зеркало (при наличии)

Заднее зеркало служит для контроля задней части автомобиля при движении задним ходом.

Отрегулируйте зеркало.

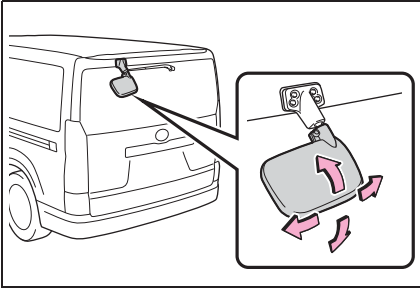

**ВНИМАНИЕ**

#### ■ Дополнительные зеркала

Обязательно внимательно контролируйте пространство вокруг автомобиля глазами и с помощью внутреннего и наружных зеркал заднего вида.

## Окна с электроприводом стеклоподъемников

### Открывание и закрывание окон с электроприводом стеклоподъемников

Окна с электроприводом стеклоподъемников можно открывать и закрывать с помощью переключателей.

Переключатель управляет передними боковыми окнами следующим образом:

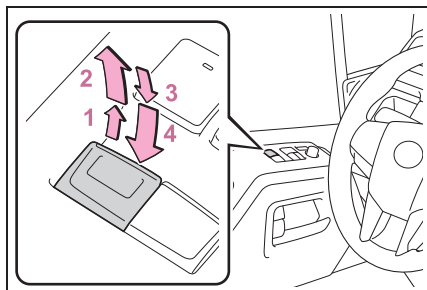

- 1 Закрывание
- 2 Закрывание одним касанием\*
- 3 Открывание
- 4 Открывание одним касанием\*

\*: Для остановки переднего бокового окна в промежуточном положении нажмите на переключатель в противоположном движению направлении.

#### ■ Электропривод стеклоподъемников работает в тех случаях, когда

переключатель двигателя находится в положении ON.

#### ■ Работа электропривода стеклоподъемников после выключения двигателя

Электропривод стеклоподъемников работает в течение еще приблизительно 45 секунд даже после перевода

переключателя двигателя в положение ACC или OFF. Но они не будут работать, если открыта одна из передних дверей.

#### ■ Функция защиты от заземления при закрывании

Если какой-либо предмет попал между стеклом переднего окна и рамой при закрывании переднего бокового окна, движение стекла переднего окна останавливается и оно остается закрытым не до конца.

#### ■ Функция защиты от заземления при открывании

Если какой-либо предмет попал между дверью и стеклом переднего бокового окна при открывании, движение стекла останавливается.

#### ■ Если окно с электроприводом стеклоподъемника не открывается или не закрывается

Если функция защиты от заземления при закрывании или функция защиты от заземления при открывании работает необычным образом или переднее боковое окно невозможно открыть и закрыть, выполните следующие действия с переключателем электропривода стеклоподъемника соответствующей двери.

- Остановите автомобиль. Переведите переключатель двигателя в положение ON и в течение 4 секунд с момента активации функции защиты от заземления при закрывании или функции защиты от заземления при открывании непрерывно нажимайте переключатель электропривода стеклоподъемника в положении закрывания одним касанием или в положении открывания одним касанием, так чтобы переднее боковое окно можно было открыть и закрыть.

- Если переднее боковое окно не удастся открыть и закрыть даже с помощью указанных выше действий, инициализируйте функцию, выполнив приведенную ниже процедуру.

- 1 Переведите переключатель двигателя в положение ON.



- 2 Потяните и удерживайте переключатель электропривода стеклоподъемника в направлении закрывания одним касанием и полностью закройте переднее боковое окно.
- 3 Отпустите переключатель электропривода стеклоподъемника на мгновение, а затем опять потяните и удерживайте переключатель в направлении закрывания одним касанием приблизительно в течение 6 секунд или дольше.
- 4 Нажмите и удерживайте переключатель электропривода стеклоподъемника в направлении открывания одним касанием. После того как переднее боковое окно полностью открыто, продолжайте удерживать переключатель нажатым еще в течение 1 секунды.
- 5 Отпустите переключатель электропривода стеклоподъемника на мгновение, а затем опять нажмите и удерживайте переключатель в направлении открывания одним касанием приблизительно в течение 4 секунд или дольше.
- 6 Опять нажмите и удерживайте переключатель электропривода стеклоподъемника в направлении закрывания одним касанием. После того как переднее боковое окно полностью закрыто, продолжайте удерживать переключатель нажатым еще в течение 1 секунды.

Если переключатель будет отпущен во время движения переднего бокового окна, повторите операцию с начала.

Если стекло переднего бокового окна перемещается в противоположном направлении и не может быть полностью открыто или закрыто, автомобиль необходимо проверить у дилера Toyota.

#### ■ Управление окнами с электроприводом стеклоподъемников, связанное с дверным замком

- Окна с электроприводом стеклоподъемников можно открывать и закрывать с помощью ключа

(автомобили без интеллектуальной системы входа и запуска) или механического ключа (автомобили с интеллектуальной системой входа и запуска).\* (→стр. 214, 693)

- Работой электроприводов окон можно управлять с помощью пульта беспроводного дистанционного управления.\* (автомобили с системой беспроводного дистанционного управления) (→стр. 187)

\*: Эти параметры должны быть настроены дилером Toyota.

#### ■ Предупреждающий звуковой сигнал открытого окна с электроприводом стеклоподъемника (микроавтобус\*)

Если при открытых окнах с электроприводом стеклоподъемника переключатель двигателя переводится в положение выключения OFF и открывается дверь водителя, подается звуковой сигнал и на многофункциональном дисплее отображается сообщение.

\*: Если Вы не знаете, какой модели Ваш автомобиль, см. раздел “Определение модели Вашего автомобиля”. (→стр. 12)

#### ■ Персональная настройка

Настройки (например, связь работы с дверным замком) можно изменить. (Персонально настраиваемые функции: →стр. 737)



#### ПРЕДУПРЕЖДЕНИЕ

Соблюдайте следующие меры предосторожности. Невыполнение этих требований может стать причиной тяжелой травмы или смертельного исхода.



### ПРЕДУПРЕЖДЕНИЕ

#### ■ **Закрытие окон с электроприводом стеклоподъемников**

- Водитель несет ответственность за все операции с окнами с электроприводом стеклоподъемников, включая операции, выполненные пассажирами. Во избежание случайного открывания/закрывания, особенно ребенком, не позволяйте детям открывать/закрывать окна с электроприводом стеклоподъемников. Дети и другие пассажиры могут быть прищемлены окном с электроприводом стеклоподъемника. Кроме того, при поездке с ребенком рекомендуется использовать переключатель блокировки окон. (→стр. 285)
- Убедитесь в том, что все пассажиры сидят так, что никакие части их тела не препятствуют закрытию окон с электроприводом стеклоподъемников.

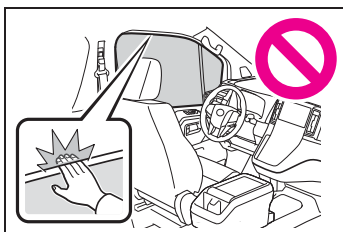

- При использовании беспроводного дистанционного управления, ключа или механического ключа и управлении окнами с электроприводом стеклоподъемников открывайте/закрывайте окно с электроприводом стеклоподъемника, убедившись в отсутствии вероятности заземления пассажиров передним боковым окном. Кроме того, не позволяйте детям управлять окном с электроприводом стеклоподъемников при помощи пульта беспроводного дистанционного управления, ключа или механического ключа. Дети и другие пассажиры могут быть прищемлены окном с электроприводом стеклоподъемника.
- При выходе из автомобиля переведите переключатель двигателя в положение OFF, возьмите с собой ключ и выйдите из автомобиля вместе с ребенком. Возможно случайное открывание/закрывание вследствие озорства, которое может привести к несчастному случаю.

#### ■ **Функция защиты от заземления при закрытии**

- Ни в коем случае не пытайтесь намеренно активировать функцию защиты от заземления при закрытии.
- Функция защиты от заземления при закрытии может не сработать в положении непосредственно перед полным закрытием переднего бокового окна. Следите, чтобы не прищемить стеклом переднего бокового окна какие-либо части тела.

#### ■ **Функция защиты от заземления при открывании**

- Ни в коем случае не пытайтесь намеренно активировать функцию защиты от заземления при открывании при помощи одежды или какой-либо части тела.



### ПРЕДУПРЕЖДЕНИЕ

- Функция защиты от защемления при открывании может не работать, когда что-либо попало в переднее боковое окно непосредственно перед его полным открыванием. Следите, чтобы не прищемить стеклом переднего бокового окна какие-либо части тела или одежду.

подсоединения аккумуляторной батареи нажмите переключатель блокировки окон.

### Предотвращение случайного срабатывания (переключатель блокировки окон)

Эта функция может использоваться, чтобы дети случайно не открыли и не закрыли пассажирское окно.

Нажмите переключатель.

Загорается индикатор **A**, и окно пассажира блокируется.

Даже при нажатом переключателе блокировки окна пассажиров можно открывать и закрывать с помощью переключателей на стороне водителя.

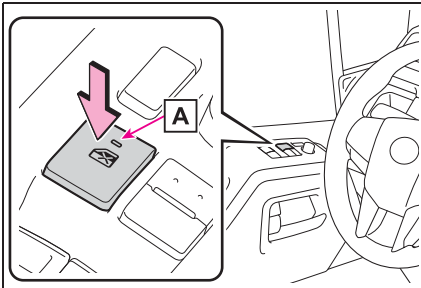

#### ■ Переключателем блокировки окон можно пользоваться, когда

переключатель двигателя находится в положении ON.

#### ■ При отсоединении аккумуляторной батареи

переключатель блокировки окон отключается. Если требуется, после

## Задние боковые окна (сдвижной тип)

### Инструкции по использованию

Нажмите кнопку, чтобы разблокировать и сдвинуть стекло.

Степень открывания окна можно выбрать из 2<sup>\*1</sup> или 3<sup>\*2</sup> уровней.

После перемещения стекла окна убедитесь в том, что оно зафиксировано.

\*1: Модели со стандартной крышей<sup>\*3</sup> (за исключением задних боковых окон).

\*2: Модели с высокой крышей<sup>\*3</sup>, а также задние боковые окна моделей со стандартной крышей.

\*3: Если Вы не знаете, какой модели Ваш автомобиль, см. раздел "Определение модели Вашего автомобиля". (→стр. 12)

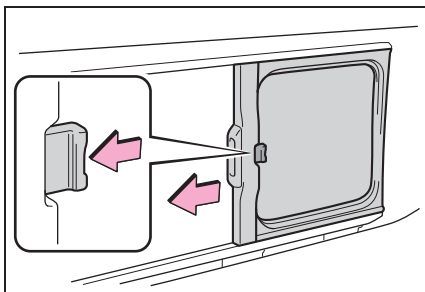

### ПРЕДУПРЕЖДЕНИЕ

#### ■ Закрывание или открывание задних боковых окон

Соблюдайте следующие меры предосторожности.

Несоблюдение этих мер может стать причиной тяжелой травмы или смертельного исхода.

- Убедитесь в том, что все пассажиры сидят так, что никакие части их тела не препятствуют закрыванию окон.
- Не разрешайте детям пользоваться задними боковыми окнами.

Закрывание заднего бокового окна в ситуации, когда в окне находится человек, может привести к серьезным травмам, а в некоторых случаях даже к смерти.

**4-1. Перед началом движения**

Управление автомобилем ... 289

Груз и багаж ..... 298

Буксировка прицепа  
(за исключением ЮАР) ..... 299Буксировка прицепа  
(для ЮАР) ..... 300**4-2. Вождение**Переключатель двигателя  
(зажигания) (автомобили без  
интеллектуальной системы  
входа и запуска) ..... 306Переключатель двигателя  
(зажигания) (автомобили  
с интеллектуальной  
системой входа и  
запуска) ..... 308Автоматическая коробка  
передач ..... 313Механическая коробка  
передач ..... 317Рычаг указателей  
поворота ..... 320

Стояночный тормоз ..... 322

**4-3. Использование световых  
приборов и  
стеклоочистителей**Переключатель света  
фар ..... 323Автоматический дальний  
свет фар ..... 328Переключатель  
противотуманных фар/  
заднего противотуманного  
фонаря ..... 331Очистители и омыватель  
ветрового стекла ..... 333Очиститель и омыватель  
заднего стекла ..... 337**4-4. Заправка**Открывание крышки  
заливной горловины  
топливного бака ..... 339**4-5. Использование систем  
помощи при вождении**

Toyota Safety Sense ..... 343

PCS (Pre-Collision System,  
система предаварийной  
безопасности) ..... 349LDA (Lane Departure Alert,  
система предупреждения  
о выходе за пределы  
полосы) ..... 357RSA (Road Sign Assist,  
система информирования  
о дорожных знаках) ..... 363Динамический радарный  
круиз-контроль ..... 367

Круиз-контроль ..... 378

BSM (Blind Spot Monitor,  
монитор слепых зон) ..... 381Датчик системы помощи при  
парковке Toyota ..... 387Функция RCTA (Rear Crossing  
Traffic Alert, система  
предупреждения водителя  
о наличии других  
автомобилей) ..... 395Система контроля области  
позади автомобиля ..... 401

---

Системы помощи при вождении.....	409
AUTO LSD.....	415
Система DPF (Diesel Particulate Filter, система сажевого фильтра дизельного двигателя) .....	416
<b>4-6. Советы по вождению</b>	
Советы по вождению зимой .....	420
Советы по экологичному вождению .....	423

## Управление автомобилем

**В целях обеспечения безопасности движения необходимо руководствоваться следующими инструкциями:**

### Процедура вождения

#### ■ Запуск двигателя

→стр. 306, 308

#### ■ Вождение

- ▶ Автоматическая коробка передач
  - 1 Нажмите педаль тормоза и переведите рычаг управления трансмиссией в положение D. (→стр. 313)
  - 2 Снимите автомобиль со стояночного тормоза. (→стр. 322)
  - 3 Медленно отпустите педаль тормоза и плавно нажмите педаль акселератора для разгона автомобиля.
- ▶ Механическая коробка передач
  - 1 Нажмите педаль сцепления и переведите рычаг управления трансмиссией в положение 1. (→стр. 317)
  - 2 Снимите автомобиль со стояночного тормоза. (→стр. 322)
  - 3 Постепенно отпустите педаль сцепления. Одновременно плавно нажмите педаль акселератора для разгона автомобиля.

#### ■ Остановка

- ▶ Автоматическая коробка передач
  - 1 Когда рычаг управления трансмиссией находится в положении D, нажмите педаль тормоза.
  - 2 При необходимости включите стояночный тормоз. (→стр. 322)

При остановке автомобиля на длительное время переведите рычаг управления трансмиссией в положение P или N. (→стр. 313)

- ▶ Механическая коробка передач
  - 1 Полностью выжмите педаль сцепления и одновременно нажмите педаль тормоза.
  - 2 При необходимости включите стояночный тормоз. (→стр. 322)

При остановке автомобиля на длительное время переведите рычаг управления трансмиссией в положение N. (→стр. 317)

#### ■ Парковка автомобиля

- ▶ Автоматическая коробка передач
  - 1 Когда рычаг управления трансмиссией находится в положении D, нажмите педаль тормоза.
  - 2 Включите стояночный тормоз (→стр. 322) и переведите рычаг управления трансмиссией в положение P (→стр. 313).
- 3 Автомобили без интеллектуальной системы входа и запуска: Поверните переключатель двигателя в положение OFF, чтобы выключить двигатель.

Автомобили с интеллектуальной системой входа и запуска:

Нажмите переключатель двигателя, чтобы выключить двигатель.

- 4 Заприте дверь, убедившись в наличии ключа при себе.

При парковке на склоне в случае необходимости подложите под колеса упоры.

▶ Механическая коробка передач

- 1 Полностью выжмите педаль сцепления и одновременно нажмите педаль тормоза.
- 2 Переведите рычаг управления трансмиссией в положение N. (→стр. 317)

При парковке на склоне переведите рычаг управления трансмиссией в положение 1 или R.

- 3 Включите стояночный тормоз. (→стр. 322)
- 4 Поверните переключатель двигателя в положение OFF, чтобы выключить двигатель.
- 5 Заприте дверь, убедившись в наличии ключа при себе.

При парковке на склоне в случае необходимости подложите под колеса упоры.

#### ■ Трогание вверх на крутом склоне

▶ Автоматическая коробка передач

- 1 Убедитесь в том, что стояночный тормоз включен, и переведите рычаг управления трансмиссией в положение D.

- 2 Плавно нажмите педаль акселератора.

- 3 Снимите автомобиль со стояночного тормоза.

▶ Механическая коробка передач

- 1 Убедитесь в надежном включении стояночного тормоза, полностью выжмите педаль сцепления и переведите рычаг управления трансмиссией в положение 1.
- 2 Постепенно отпуская педаль сцепления, слегка нажмите педаль акселератора.
- 3 Снимите автомобиль со стояночного тормоза.

---

#### ■ При трогании вверх на склоне (автомобили с вспомогательной системой управления при трогании на склоне)

Будет включена вспомогательная система управления при трогании на склоне. (→стр. 410)

#### ■ Вождение в дождливую погоду

- При вождении автомобиля в дождь соблюдайте осторожность, поскольку в плохую погоду ухудшается видимость, возможно запотевание стекол и дорога становится скользкой.
- Будьте особенно осторожны, когда дождь только начался, так как в это время дорога особенно скользкая.
- Во время дождя не следует двигаться по автомагистралям с высокой скоростью, так как при этом между колесами и поверхностью дороги может образоваться водяная пленка, резко снижающая эффективность рулевого управления и тормозов.

#### ■ Частота вращения двигателя во время движения (автомобили с автоматической коробкой передач)

В перечисленных ниже ситуациях во



время движения обороты двигателя могут стать высокими. Это связано с автоматическим управлением переходом на повышенные передачи или реализацией перехода на пониженные передачи в соответствии с условиями движения. Это не означает, что автомобиль внезапно разогнается.

- Система управления определяет, что автомобиль движется на подъём или под уклон
- При отпуске педали акселератора
- **Ограничение мощности двигателя (система приоритета торможения)**
- Если одновременно нажаты педаль акселератора и педаль тормоза, мощность двигателя может быть ограничена.
- Автомобили с многофункциональным дисплеем монохромного типа: во время работы системы загорается контрольная лампа. (→стр. 666)
- Автомобили с многофункциональным дисплеем цветного типа: пока система работает, на многофункциональном дисплее отображается предупреждение. (→стр. 673)

■ **Предотвращение непреднамеренного начала движения (Drive-Start Control) (автомобили с автоматической коробкой передач)**

- При выполнении описанных ниже нештатных операций мощность двигателя может быть ограничена.
- Автомобили с многофункциональным дисплеем монохромного типа: когда рычаг управления трансмиссией переключается из положения R в положение D, из D в R, из N в R, из P в D или из P в R (D включает в себя S) при нажатой педали акселератора, а система работает, загорается контрольная лампа. (→стр. 666)
- Автомобили с многофункциональным дисплеем цветного типа: когда рычаг управления трансмиссией переключается из положения R в положение D, из D в R, из N в R, из P в D или из P в R (D включает в себя S)

при нажатой педали акселератора, а система работает, на многофункциональном дисплее отображается предупреждение. Если на многофункциональном дисплее отображается предупреждающее сообщение, прочитайте его и следуйте приведенным в нем указаниям.

- Когда во время движения задним ходом слишком сильно нажата педаль акселератора.
- Автомобили с системой TRC: когда система Drive-Start Control (Предотвращение непреднамеренного начала движения) активирована, может быть сложно выбраться из грязи или свежего снега. В таком случае отключите систему TRC (→стр. 410) для отключения системы Drive-Start Control (Предотвращение непреднамеренного начала движения), чтобы автомобиль смог выбраться из грязи или свежего снега.
- Автомобили с системой AUTO LSD: система Drive-Start Control не работает, когда включена система AUTO LSD. (→стр. 415)

■ **Обкатка нового автомобиля Toyota**

Для продления срока службы автомобиля рекомендуется соблюдать следующие меры предосторожности:

- На протяжении первых 300 км: избегайте резких остановок автомобиля.
- На протяжении первых 800 км: не буксируйте прицеп (для Южной Африки).
- На протяжении первой 1000 км:
  - Не эксплуатируйте автомобиль на слишком высокой скорости.
  - Избегайте резких ускорений.
  - Не передвигайтесь слишком долго на низких передачах.
  - Не двигайтесь подолгу с постоянной скоростью.
- Не двигайтесь с низкой скоростью на высокой передаче механической коробки передач.

### ■ Система стояночного тормоза типа “барабан в диске” (при наличии)

Автомобиль оборудован системой стояночного тормоза типа “барабан в диске”. Этот тип тормозной системы требует, чтобы притирка тормозных колодок осуществлялась периодически или при каждой замене стояночных тормозных колодок и/или барабана. Для притирки тормозных колодок обратитесь к дилеру Toyota.

### ■ Время работы на холостом ходу перед остановкой двигателя (дизельный двигатель)

Во избежание повреждения турбокомпрессора после движения с высокой скоростью или преодоления подъема дайте двигателю поработать на холостом ходу.

Условия движения	Время работы на холостом ходу
Обычное вождение в городе или вождение на высокой скорости (со скоростью, равной пределу скорости на автомагистралях, или с рекомендованной скоростью)	Не требуется
Преодоление крутого подъема, движение с постоянной скоростью (по гоночной трассе и т. п.) либо буксировка прицепа или другого автомобиля (для ЮАР)	Приблизительно 1 мин

### ■ Эксплуатация автомобиля за рубежом

Соблюдайте соответствующие законодательные нормы в отношении регистрации автомобиля и используйте топливо надлежащего качества. (→стр. 716)

### ■ Индикатор экологичного движения (автомобили с автоматической коробкой передач)

→стр. 171, 176

### ■ После движения по грязным дорогам, находящимся в плохом состоянии (для моделей EURO VI\* с дизельным двигателем)

Проверьте ребра охлаждения впрыскивателя карбамидного раствора и очистите их от всех посторонних предметов и веществ, таких как листья или грязь. Если какой-либо из вышеназванных элементов сильно загрязнен или вы не уверены в его исправности, обратитесь для проверки автомобиля к дилеру Toyota.

\*: EURO VI – экологический стандарт, регулирующий содержание вредных веществ в выхлопных газах. Если Вы не знаете, удовлетворяет ли Ваш автомобиль соответствующим стандартам, обратитесь к дилеру Toyota.



### ПРЕДУПРЕЖДЕНИЕ

Соблюдайте следующие меры предосторожности. Несоблюдение этих мер может стать причиной тяжелой травмы или смертельного исхода.

#### ■ При начале движения

На автомобилях с автоматической коробкой передач во время остановки с работающим двигателем всегда держите ногу на педали тормоза. Это позволит предотвратить самопроизвольное движение автомобиля.



### ПРЕДУПРЕЖДЕНИЕ

#### ■ При управлении автомобилем

- Не приступайте к управлению автомобилем, если Вы не знакомы с расположением педалей тормоза и акселератора, чтобы не нажать неправильную педаль.
- Случайное нажатие на педаль акселератора вместо педали тормоза приведет к резкому ускорению, которое, в свою очередь, может привести к аварии.
- Когда при движении задним ходом водитель поворачивается назад, это затрудняет использование педалей. Используйте педали правильно.
- Сохраняйте правильное положение тела на водительском сиденье даже при небольшом перемещении автомобиля. Это позволит правильно нажимать педали тормоза и акселератора.
- Нажимайте педаль тормоза правой ногой. Нажатие педали тормоза левой ногой может привести к замедлению реакции в аварийной ситуации, что может стать причиной дорожно-транспортного происшествия.
- Не подъезжайте близко и не останавливайтесь около огнеопасных материалов. Система выпуска и выхлопные газы могут быть очень горячими. Это может стать причиной возгорания при наличии поблизости огнеопасных материалов.

- Во время обычного движения не выключайте двигатель. Выключение двигателя во время движения не приведет к потере рулевого управления или управления торможением, но усилители этих систем работать не будут. Это затруднит рулевое управление и торможение, поэтому следует съехать на обочину и остановить автомобиль, как только представится возможность сделать это безопасным образом. Однако в экстренной ситуации, например когда невозможно остановить автомобиль обычным способом: →стр. 647
- При движении вниз по крутому спуску для поддержания безопасной скорости используйте торможение двигателем (переход на пониженные передачи). Длительное постоянное использование тормозов может привести к их перегреву и потере эффективности торможения. (→стр. 313)
- Не изменяйте положение рулевого колеса, сиденья, цифрового зеркала заднего вида (при наличии) или внутренних и наружных зеркал заднего вида во время движения. Это может привести к потере управления автомобилем.
- Обязательно следите, чтобы руки, головы и другие части тела пассажиров находились внутри автомобиля.
- В автомобилях с механической коробкой передач не удерживайте педаль сцепления нажатой наполовину в течение длительного времени без необходимости. Это может привести не только к повышенному износу сцепления, но и к его повреждению или даже вызвать аварию с человеческими жертвами, например возгорание автомобиля.



### ПРЕДУПРЕЖДЕНИЕ

#### ■ При движении по скользкой дороге

- Резкое торможение, ускорение или поворот руля могут вызвать скольжение колес и затруднить управление автомобилем.
- Резкое ускорение, торможение двигателем вследствие переключения передач или изменения числа оборотов двигателя могут привести к проскальзыванию колес автомобиля.
- После проезда через лужу слегка нажмите педаль тормоза, чтобы убедиться в надежной работе тормозов. При влажных тормозных колодках эффективность торможения может снизиться. Намокание и снижение эффективности работы тормозов только с одной стороны автомобиля может повлиять на работу рулевого управления.

#### ■ При перемещении рычага управления трансмиссией

- Для автомобилей с автоматической коробкой передач: не позволяйте автомобилю катиться назад, когда рычаг управления трансмиссией находится в положении движения, или катиться вперед, когда рычаг управления трансмиссией находится в положении R. Это может привести к остановке двигателя или к ухудшению работоспособности тормозной системы и рулевого управления, а в результате — к аварии или повреждению автомобиля.
- На автомобилях с автоматической коробкой передач: не переводите рычаг управления трансмиссией в положение R во время движения автомобиля. Невыполнение этого требования может привести к повреждению коробки передач и потере управления автомобилем.

- Не переводите рычаг управления трансмиссией в положение R во время движения автомобиля вперед. Невыполнение этого требования может привести к повреждению коробки передач и потере управления автомобилем.
- Не переводите рычаг управления трансмиссией в положение движения во время движения автомобиля назад. Невыполнение этого требования может привести к повреждению коробки передач и потере управления автомобилем.
- Перемещение рычага управления трансмиссией в положение N во время движения автомобиля приведет к расцеплению двигателя и коробки передач. Торможение двигателем невозможно, если выбрано положение N.
- На автомобилях с автоматической коробкой передач не перемещайте рычаг управления трансмиссией при нажатой педали акселератора. Перевод рычага в положения, отличные от P или N, может привести к неожиданно резкому ускорению автомобиля, которое может повлечь за собой столкновение и привести к смертельному исходу или тяжелым травмам.

#### ■ Если слышен визг или скрежет (признаки износа тормозных колодок)

Как можно скорее обратитесь к дилеру Toyota для проверки и замены тормозных колодок. Если вовремя не заменить колодки, это может привести к повреждению тормозного диска. Если превышены предельные значения износа тормозных колодок и/или тормозных дисков, эксплуатировать автомобиль опасно.



## ПРЕДУПРЕЖДЕНИЕ

### ■ Когда автомобиль остановлен

- Не запускайте двигатель.  
Если включена какая-либо передача, отличная от Р (только для автомобилей с автоматической коробкой передач) или N, автомобиль может внезапно и неожиданно ускориться, что чревато столкновением.
- В автомобилях с автоматической коробкой передач во избежание аварий вследствие скатывания автомобиля всегда держите нажатой педаль тормоза во время работы двигателя и при необходимости включайте стояночный тормоз.
- При остановке на склоне во избежание аварий вследствие скатывания автомобиля вперед или назад всегда держите нажатой педаль тормоза и при необходимости включайте стояночный тормоз.
- Избегайте работы двигателя на очень высоких оборотах.  
Работа двигателя на высоких оборотах во время остановки автомобиля может привести к перегреву системы выпуска, что, в свою очередь, может вызвать пожар, если поблизости находится воспламеняющийся материал.

### ■ Когда автомобиль припаркован

- Не оставляйте очки, зажигалки, баллончики с аэрозолем или жестяные банки с напитками в автомобиле, когда паркуете его на солнце.  
Невыполнение этого требования может привести к следующим последствиям:
  - Из зажигалки или баллончика с аэрозолем может просочиться газ, что может привести к пожару.
  - Температура внутри автомобиля может стать причиной деформации или растрескивания пластмассовых линз и пластмассовых элементов очков.
  - Жестяные банки с напитками могут лопнуть, вызывая разбрызгивание содержимого по салону автомобиля, что может вызвать короткое замыкание в электрических схемах.
- Не оставляйте в автомобиле зажигалки. При нахождении зажигалки в перчаточном ящике или на полу, при погрузке багажа или регулировке сиденья зажигалка может случайно загореться и стать причиной пожара.
- Не прикрепляйте присоски на ветровое стекло и боковые окна. Не устанавливайте контейнеры, например с освежителями воздуха, на панель приборов или приборную доску. Присоски и контейнеры могут действовать как линзы, что может стать причиной пожара в автомобиле.
- Не оставляйте дверь или окно открытыми, если изогнутое стекло покрыто металлизированной пленкой, например серебристого цвета. Отражение солнечного света может создать условия, при которых стекло будет действовать, как линза, что может стать причиной пожара.

**ПРЕДУПРЕЖДЕНИЕ**

- Всегда включайте стояночный тормоз, переводите рычаг управления трансмиссией в положение Р (только для автомобилей с автоматической коробкой передач), глушите двигатель и запирайте автомобиль. Не оставляйте автомобиль без присмотра с включенным двигателем. Если автомобиль припаркован, когда рычаг управления трансмиссией переведен в положение Р (только автомобили с автоматической коробкой передач), но стояночный тормоз не включен, автомобиль может начать движение, что может привести к аварии.
- Не трогайте выпускные трубы при работающем двигателе или сразу после его выключения. Это может вызвать ожоги.

**■ На время короткого сна в автомобиле**

Обязательно выключайте двигатель. В противном случае можно случайно переместить рычаг управления трансмиссией или нажать педаль акселератора, что может привести к аварии или пожару вследствие перегрева двигателя. Кроме того, если автомобиль припаркован в плохо проветриваемой зоне, выхлопные газы могут накапливаться и проникать в салон автомобиля, что может привести к смерти или нанести серьезный ущерб здоровью.

**■ Торможение**

- Если тормоза влажные, при движении соблюдайте повышенную осторожность. При влажных тормозах длина тормозного пути увеличивается, и эффективность торможения разных сторон автомобиля может различаться. Надежность удерживания автомобиля стояночным тормозом также может ухудшиться.

- Если усилитель тормозной системы не работает, не приближайтесь к другим транспортным средствам и избегайте спусков или резких поворотов, требующих торможения. В этом случае торможение все еще возможно, но к педали тормоза необходимо прилагать большее усилие, чем обычно. Кроме того, увеличится тормозной путь автомобиля. Немедленно отремонтируйте тормоза.
- Не нажимайте многократно педаль тормоза, если двигатель заглох. При каждом нажатии на педаль расходуется оставшийся резерв усилителя тормозов.
- Тормозная система состоит из 2 отдельных гидравлических систем; в случае отказа одной системы вторая система продолжает работать. В этом случае на педаль тормоза следует нажимать сильнее, чем обычно, а тормозной путь увеличивается. Немедленно отремонтируйте тормоза.

**ВНИМАНИЕ****■ При управлении автомобилем**

- Не нажимайте одновременно педали акселератора и тормоза во время движения, так как это может привести к ограничению мощности двигателя.
- На автомобилях с автоматической трансмиссией не используйте педаль акселератора или одновременно педали акселератора и тормоза для удержания автомобиля на склоне.
- На автомобилях с ручной трансмиссией не переключайте передачи, если педаль сцепления нажата не полностью. После переключения передачи не отпускайте педаль сцепления слишком резко. Это может вызвать повреждение сцепления, коробки передач и мостов.



## ВНИМАНИЕ

- На автомобилях с ручной трансмиссией соблюдайте следующие правила, чтобы избежать повреждения механизма сцепления. Несоблюдение этого требования может привести к чрезмерному преждевременному износу или повреждению сцепления, что в конечном итоге затрудняет ускорение и трогание с места. Произведите осмотр автомобиля у дилера Toyota.
- Не держите ногу на педали сцепления во время движения. Это может привести к неисправности сцепления.
- При трогании с места и начале движения вперед не используйте какие-либо иные передачи, кроме первой. Это может вызвать повреждение сцепления.
- Не используйте сцепление для удержания автомобиля при остановке на подъеме. Это может вызвать повреждение сцепления.
- Не используйте педаль сцепления для регулировки скорости автомобиля. Это может вызвать повреждение сцепления.
- При остановке автомобиля с рычагом управления трансмиссией в положении, отличном от N, позаботьтесь о том, чтобы полностью нажать педаль сцепления и остановить автомобиль, используя тормоза.
- На автомобилях с механической коробкой передач не переключайте рычаг управления трансмиссией в положение R (задний ход), если автомобиль продолжает двигаться. Это может вызвать повреждение сцепления, коробки передач и мостов.

■ **Во избежание повреждения деталей автомобиля**

- Не поворачивайте рулевое колесо до упора в том или ином направлении и не удерживайте его в крайних положениях в течение длительного времени. Это может вызвать повреждение насоса усилителя рулевого управления.
- При движении по ухабистой дороге ведите автомобиль настолько медленно, насколько это возможно, чтобы избежать повреждения колес, днища кузова и т.д.
- Дизельный двигатель: после движения с высокой нагрузкой следует немедленно перевести двигатель на холостой ход. Выключайте двигатель только после охлаждения турбонагнетателя. Невыполнение этих требований может стать причиной поломки турбонагнетателя.
- Дизельный двигатель: в экстремально холодных условиях дайте двигателю возможность поработать на холостом ходу дольше 30 секунд после запуска двигателя. Не разгоняйте двигатель при работе в режиме холостого хода.

■ **Если во время движения спущена шина**

Спущенная или поврежденная шина может стать причиной перечисленных ниже ситуаций. Крепко удерживайте рулевое колесо и плавно нажимайте педаль тормоза, чтобы замедлить движение автомобиля.

- Управление автомобилем может быть затруднено.
- В автомобиле возникнут ненормальные звуки и вибрация.
- Появится ненормальный наклон автомобиля.

Сведения о действиях при спускании шины (→стр. 676)

**ВНИМАНИЕ****■ Если дороги затоплены**

Не следует двигаться по дорогам, затопленным после сильных дождей и т. п. В противном случае автомобиль может получить следующие серьезные повреждения:

- Остановка двигателя
- Короткое замыкание в электрических схемах
- Повреждение двигателя из-за попадания в него воды

Если в результате движения по затопленной дороге произошло затопление автомобиля или он застрял в грязи или песке, обязательно проверьте у дилера Toyota следующее:

- Работа тормозов
- Изменение количества и качества масла и жидкостей, используемых в двигателе, коробке передач, сцеплении, дифференциале и т. п.
- Состояние смазки карданного вала, подшипников и шарнирных соединений подвески (где это возможно), а также работу всех шарниров, подшипников и т. п.

**■ При парковке автомобиля (автомобили с автоматической коробкой передач)**

Обязательно включайте стояночный тормоз и переводите рычаг управления трансмиссией в положение Р. Несоблюдение этого указания может привести к перемещению или внезапному ускорению автомобиля при случайном нажатии педали акселератора.

**Груз и багаж**

**Примите к сведению следующую информацию о мерах предосторожности при перевозке багажа, о грузопместимости автомобиля и особенностях его загрузки.**

**ПРЕДУПРЕЖДЕНИЕ****■ Вещи, которые не допускается перевозить в багажном отделении**

Следующие вещи при их загрузке в багажное отделение могут привести к пожару:

- Емкости с бензином
- Аэрозольные баллончики

**■ Меры предосторожности при хранении**

Соблюдайте следующие меры предосторожности.

Несоблюдение этих требований может привести к невозможности правильно нажимать педали, ухудшению обзора водителя или к столкновению предметов с водителем и пассажирами, что, в свою очередь, может привести к аварии.

- По возможности располагайте груз и багаж в багажном отделении.
- Не размещайте в багажном отделении вещи выше уровня спинок задних сидений.
- При складывании задних сидений длинные предметы не должны размещаться позади передних сидений.



**ПРЕДУПРЕЖДЕНИЕ**

- **Перевозка пассажиров в багажном отделении не допускается.** Оно не предназначено для пассажиров. Пассажиры должны сидеть на сиденьях с пристегнутыми ремнями безопасности. В противном случае существенно повышается опасность серьезных травм или смерти в случае резкого торможения, внезапного изменения направления движения или аварии.
- Не размещайте груз или багаж в указанных ниже местах.
- В ногах водителя
- На сиденье переднего пассажира или на задних сиденьях (при беспорядочном складывании предметов)
- На панели приборов
- На приборной доске
- Закрепляйте все предметы в пассажирском салоне.

**■ Нагрузка и распределение веса**

- Не перегружайте автомобиль.
- Не размещайте груз неравномерно.

Неправильная загрузка может вызвать ухудшение управляемости и тормозных характеристик автомобиля, что может привести к получению серьезных травм или смерти.

### Буксировка прицепа (за исключением ЮАР)

**Toyota не рекомендует производить буксировку прицепа. Toyota не рекомендует также устанавливать сцепное устройство или использовать багажник, устанавливаемый на сцепное устройство, для перевозки инвалидного кресла, скутера, велосипеда и т. п. Данный автомобиль не предназначен для буксировки прицепа или для использования багажников, устанавливаемых на сцепное устройство.**



## Буксировка прицепа (для ЮАР)

Перегрузка при буксировке прицепа будет оказывать отрицательное влияние на динамические характеристики, управляемость, расход топлива и срок службы вашего автомобиля. В целях обеспечения безопасности движения и оптимального комфорта используйте возможности автомобиля надлежащим образом и эксплуатируйте его с должной аккуратностью. Повреждения и/или неисправности, которые возникают в результате буксировки, выполняемой в коммерческих целях, не охватываются гарантийными обязательствами компании Toyota.

За информацией о дополнительных требованиях, например комплектах для буксировки, обратитесь к дилеру Toyota.

### Ограничения по массе

Перед буксировкой проверьте допустимую массу буксируемого прицепа.

- GVM (полная масса автомобиля) и допустимая нагрузка на буксировочное устройство (→стр. 710)
- МРАС (максимальная допустимая

нагрузка на ось) (→стр. 710)

### Сцепное устройство

Toyota рекомендует использовать для Вашего автомобиля фирменное сцепное устройство Toyota. Можно использовать и другие устройства соответствующей конструкции и сопоставимого качества.

### Чтобы избежать аварии

Управляемость автомобиля при буксировке прицепа изменяется. Остерегайтесь трех самых распространенных причин аварий, связанных с буксировкой: ошибки водителя, повышенной скорости и перегрузки.

### Важные моменты при буксировке прицепа

- Полная масса прицепа и допустимая нагрузка на тягово-сцепное устройство

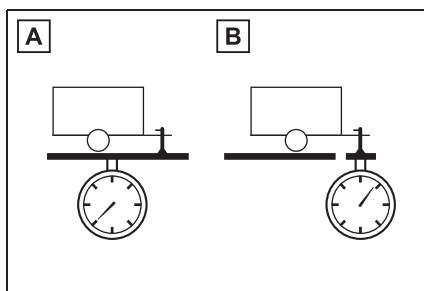

#### A Полная масса прицепа

Масса прицепа вместе с массой груза не должны превышать максимальную буксируемую массу. Превышение этого значения опасно. (→стр. 710)

При буксировке прицепа используйте устройство предотвращения заноса или фрикционный стабилизатор.

## **В** Допустимая нагрузка на тягово-сцепное устройство

Распределяйте груз в прицепе таким образом, чтобы нагрузка на тягово-сцепное устройство была больше 25 кг или 4% от максимальной буксируемой массы. Не допускайте того, чтобы нагрузка на тягово-сцепное устройство превышала максимально допустимое значение. (→стр. 710)

## **■ Информационная табличка (табличка, установленная заводом-изготовителем)**

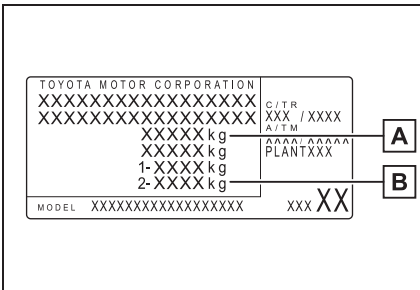

## **A** Полная масса автомобиля

Масса водителя, пассажиров, багажа, сцепного устройства, собственная масса автомобиля и нагрузка на тягово-сцепное устройство в сумме не должны превышать полную массу автомобиля. Превышение этого значения опасно.

## **B** Максимальная допустимая нагрузка на заднюю ось

Масса, приходящаяся на заднюю ось, не должна превышать максимальную допустимую нагрузку на ось. Превышение этого значения опасно. Значения максимальной буксируемой массы были получены на основании испытаний, проводимых на уровне моря. Имейте в виду, что при большей высоте над уровнем моря мощность двигателя и

допустимая буксируемая масса будут меньше.

## **■ Сведения о шинах**

Увеличьте давление в шинах прицепа в соответствии с полной массой прицепа и значениями, рекомендуемыми изготовителем прицепа.

## **■ Фонари прицепа**

Проверяйте правильность работы указателей поворота и стоп-сигналов при каждом подсоединении прицепа к автомобилю. Прямое подключение к автомобилю может вызвать повреждение электрической системы и воспрепятствовать правильной работе фонарей.

## **■ Порядок обкатки**

Toyota рекомендует не использовать для буксировки прицепа автомобиля, оснащенные новыми элементами силового агрегата, на протяжении первых 800 км.

## **■ Контрольные проверки перед буксировкой**

- Убедитесь в том, что не превышено предельное значение максимальной нагрузки на сцепное устройство и сцепной шар. Имейте в виду, что нагрузка на тягово-сцепное устройство добавляется к нагрузке, приходящейся на автомобиль. Также убедитесь в том, что масса буксируемого прицепа не приводит к превышению максимальной допустимой нагрузки на ось. (→стр. 300)
- Убедитесь в том, что груз надежно закреплен в прицепе.
- Если поток транспорта, идущего сзади, не может быть ясно виден с помощью стандартных зеркал заднего вида, следует установить дополнительные наружные зеркала заднего вида. Отрегулируйте удлинительные стойки этих зеркал с обеих сторон автомобиля таким образом, чтобы они обеспечивали максимальный обзор дороги за автомобилем.

### ■ Техническое обслуживание

- При использовании автомобиля для буксировки техническое обслуживание следует выполнять чаще. Это вызвано тем, что по сравнению с обычным движением на автомобиль приходится более высокая нагрузка.
- Подтяните все болты крепления сцепного устройства и сцепного шара после буксировки на протяжении около 1000 км.

### ■ При заносе прицепа (при наличии)

Один или несколько факторов (боковой ветер, проезжающие автомобили, неровные дороги и т.п.) могут неблагоприятно влиять на управление автомобилем и прицепом, вызывая их нестабильность.

- При заносе прицепа:
  - Крепко возьмитесь за рулевое колесо. Держите руль прямо.

Не пытайтесь управлять раскачиванием прицепа поворотом рулевого колеса.

- Быстро, но очень плавно, снимайте ногу с педали акселератора для снижения скорости.

Не повышайте скорость. Не включайте тормоза.

Если Вы не будете выполнять слишком сильных корректировок рулевым колесом или тормозами, автомобиль и прицеп стабилизируются (если включена система предотвращения заноса прицепа, она может также помочь стабилизировать автомобиль и прицеп).

- После того, как занос прицепа прекратился:
  - Остановите автомобиль в безопасном месте. Пассажиры должны выйти из автомобиля.
  - Проверьте шины автомобиля и прицепа.
  - Проверьте загрузку прицепа. Убедитесь в том, что она равномерна. Если возможно, проверьте надлежащий вес язычка.
  - Проверьте загрузку автомобиля.

После того как в автомобиль сядут все пассажиры, проверьте, что автомобиль не перегружен.

Если Вы не можете найти проблемы, скорость, при которой прицеп заносит, находится за допустимыми пределами для вашего автомобиля и прицепа. Во избежание нестабильности ведите автомобиль на более низкой скорости. Помните, что занос прицепа увеличивается по мере увеличения скорости.

### ■ Во время буксировки

При выполнении указанных ниже условий возможна буксировка прицепа массой до указанной полной массы прицепа.

- ▶ Маршрутный микроавтобус\*: Число пассажиров на сиденьях последнего ряда уменьшено на 2 человека.
- ▶ Микроавтобус\* (модели с бензиновым двигателем, предназначенные для 9 пассажиров):

Число пассажиров на сиденьях последнего ряда уменьшено на 2 человека.

- ▶ Микроавтобус\* (кроме моделей с бензиновым двигателем, предназначенных для 9 пассажиров):

Скорость автомобиля не превышает 100 км/ч.

\*: Если Вы не знаете, какой модели Ваш автомобиль, см. раздел "Определение модели Вашего автомобиля". (→стр. 12)

**ВНИМАНИЕ****■ Когда в качестве материала усиления заднего бампера используется алюминий**

Убедитесь в том, что стальная часть кронштейна не имеет прямого контакта с этой зоной.

При контакте стали и алюминия возникает реакция, похожая на коррозию, что вызывает ослабление проблемной зоны и может привести к поломке. Нанесите ингибитор коррозии на элементы, которые входят в контакт при подсоединении стального кронштейна.

**Указания**

При буксировке прицепа автомобиль управляется иначе. Во избежание аварии либо серьезной травмы или смертельного исхода во время буксировки помните о следующем:

**■ Проверка электрических соединений между фонарями и прицепом**

После непродолжительного движения остановите автомобиль и проверьте работу электрического соединения между фонарями и прицепом, так же как и перед началом движения.

**■ Приемы вождения с подсоединенным прицепом**

- Отработайте навыки прохождения поворотов, остановки и движения задним ходом с подсоединенным прицепом в таких местах, где движение на дорогах незначительно или его вообще нет.
- При движении задним ходом с подсоединенным прицепом держите рулевое колесо за ближайшую к Вам часть обода и поворачивайте колесо по часовой

стрелке для поворота прицепа влево или против часовой стрелки для поворота вправо. Всегда немного поворачивайтесь во избежание ошибки управления. Для уменьшения риска столкновения попросите кого-нибудь направлять Вас при движении задним ходом.

**■ Увеличение расстояния между автомобилями**

При скорости 10 км/ч расстояние до впереди идущего автомобиля должно быть равно или превышать суммарную длину автомобиля и прицепа. Избегайте резких торможений, которые могут привести к заносу. В противном случае автомобиль может выйти из-под контроля. Это имеет особое значение при движении по дороге с мокрым или скользким покрытием.

**■ Резкое ускорение/быстрое маневрирование/прохождение поворота на скорости**

Быстрое прохождение поворота с буксируемым прицепом может привести к столкновению прицепа с буксирующим автомобилем. Заранее сбрасывайте скорость при приближении к поворотам и проходите их медленно и аккуратно, чтобы не прибегать к резкому торможению.

**■ Важные моменты при прохождении поворотов**

Колеса прицепа идут ближе к внутренней стороне кривой поворота, чем колеса автомобиля. Поэтому проходите повороты по большей дуге, чем обычно.

**■ Важные моменты в отношении курсовой устойчивости**

Неровности дорожного покрытия и сильный встречный ветер влияют на

управляемость автомобиля. Кроме того, движение рядом с автобусами или большими грузовиками может вызвать раскачивание автомобиля. При движении рядом с такими транспортными средствами чаще контролируйте зону позади автомобиля. Как только возникает такое поведение автомобиля, немедленно начинайте плавно уменьшать скорость путем постепенного притормаживания. При торможении всегда направляйте автомобиль прямо.

#### ■ Движение рядом с другими автомобилями

Перед изменением полосы движения оцените суммарную длину Вашего автомобиля и прицепа и убедитесь в достаточности расстояния между автомобилями.

#### ■ Сведения об управлении коробкой передач

- ▶ Автомобили с автоматической коробкой передач

Для обеспечения эффективности торможения двигателем не устанавливайте рычаг управления трансмиссией в положение D. В режиме S рычаг управления трансмиссией должен быть установлен в положение 4 или ниже. (→стр. 313)

- ▶ Автомобили с механической коробкой передач

Для обеспечения эффективного торможения двигателем во время торможения двигателем не переводите рычаг управления трансмиссией в положение 5-й или более высокой передачи. (→стр. 317)

#### ■ При перегреве двигателя

Буксировка загруженного прицепа вверх по длинному крутому склону

при температуре выше 30 °C может вызвать перегрев двигателя. Если указатель температуры охлаждающей жидкости двигателя показывает, что двигатель перегрет, немедленно выключите кондиционер, съезьте на обочину и остановите автомобиль в безопасном месте. (→стр. 701)

#### ■ При парковке автомобиля

Всегда устанавливайте противооткатные упоры под колеса и автомобиля, и прицепа. Надежно поставьте автомобиль на стояночный тормоз и переведите рычаг управления трансмиссией в положение P (автоматическая коробка передач) или 1 или R (механическая коробка передач).



#### ПРЕДУПРЕЖДЕНИЕ

Выполняйте все инструкции, приведенные в данном разделе. Их несоблюдение может привести к аварии с получением травм вплоть до смертельного исхода.

#### ■ Меры предосторожности при буксировке прицепа

Во время буксировки убедитесь, что не превышаются ограничения по весу. (→стр. 300)

#### ■ Во избежание несчастного случая или травмы

Не используйте круиз-контроль (при наличии) или динамический радарный круиз-контроль (при наличии) при буксировке прицепа.

#### ■ Скорость автомобиля при буксировке

При буксировке прицепа соблюдайте предписанные законом ограничения скорости.

**ПРЕДУПРЕЖДЕНИЕ****■ Перед спуском со склона или длительным движением под уклон**

Уменьшите скорость и переключитесь на более низкую передачу. Однако никогда не производите резкое переключение коробки передач на более низкую передачу на спуске с крутых или длинных склонов.

**■ Использование педали тормоза**

Не нажимайте на педаль тормоза часто и не держите ее нажатой в течение длительного времени.

Это может привести к перегреву тормозов или уменьшению эффективности торможения.

**ВНИМАНИЕ****■ Не подключайте фонари прицепа напрямую**

Подключение фонарей прицепа напрямую может привести к повреждению электрической системы автомобиля и вызвать неисправность.

## Переключатель двигателя (зажигания) (автомобили без интеллектуальной системы входа и запуска)

### Запуск двигателя

#### ▶ Бензиновый двигатель

- 1 Убедитесь в том, что автомобиль поставлен на стояночный тормоз. (→стр. 322)

Включается индикатор стояночного тормоза.

- 2 Убедитесь в том, что рычаг управления трансмиссией находится в положении P (автоматическая коробка передач) или N (механическая коробка передач).
- 3 Выжмите педаль тормоза (автоматическая коробка передач) или педаль сцепления (механическая коробка передач).
- 4 Переведите переключатель двигателя в положение START для пуска двигателя.

#### ▶ Дизельный двигатель

- 1 Убедитесь в том, что автомобиль поставлен на стояночный тормоз. (→стр. 322)
- 2 Убедитесь в том, что рычаг управления трансмиссией находится в положении P (автоматическая коробка передач) или N (механическая коробка передач).
- 3 Выжмите педаль тормоза (автоматическая коробка

передач) или педаль сцепления (механическая коробка передач).

- 4 Переведите переключатель двигателя в положение ON.

Загорается индикатор .

- 5 После выключения индикатора

 переведите

переключатель двигателя в положение START, чтобы запустить двигатель.

#### ■ Если двигатель не запускается (автомобили с системой иммобилайзера двигателя)

Возможно, не был отключен иммобилайзер двигателя. (→стр. 149) Обратитесь к дилеру Toyota.

#### ■ Если не удается разблокировать рулевое управление

При запуске двигателя может показаться, что переключатель двигателя застрял в положении OFF. Для его высвобождения поверните ключ, слегка поворачивая рулевое колесо влево и вправо.

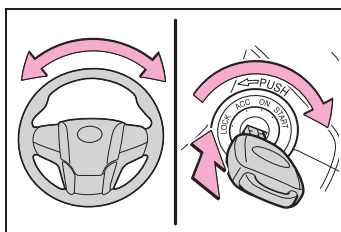



**ПРЕДУПРЕЖДЕНИЕ****■ При запуске двигателя**

Всегда запускайте двигатель, находясь на сиденье водителя. При запуске двигателя ни в коем случае не нажимайте на педаль акселератора.

Это может привести к аварии и, в результате, к смертельному исходу или тяжелым травмам.

**ВНИМАНИЕ****■ При запуске двигателя**

● Не вращайте двигатель стартером дольше 30 секунд за одну попытку запуска. Иначе могут перегреться стартер и электропроводка.

● Не допускайте высоких оборотов двигателя, пока он не прогрелся.

● Если возникают трудности при запуске двигателя или он часто глохнет, незамедлительно проверьте автомобиль у дилера Toyota.

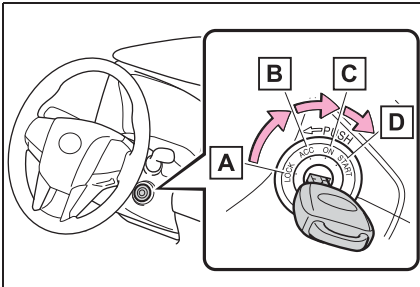
**Изменение положений переключателя двигателя****A** OFF (положение “LOCK”)

Рулевое колесо заблокировано, и ключ можно извлечь. (Для автомобилей с автоматической коробкой передач: ключ можно извлечь только в том случае, если рычаг управления трансмиссией находится в положении P.)

**B** ACC (положение “ACC”)

Можно пользоваться некоторыми электрическими приборами, например аудиосистемой.

**C** ON (положение “ON”)

Можно пользоваться всеми электрическими приборами.

**D** START (положение “START”)

Служит для запуска двигателя.

**■ Поворот ключа из положения ACC в положение OFF**

- 1 Переведите рычаг управления коробкой передач в положение P (автоматическая коробка передач) или N (механическая коробка передач).
- 2 Нажмите на ключ и поверните его в положение OFF.

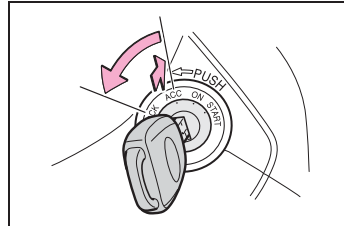
**■ Функция напоминания о ключе**

Если при открывании водительской двери ключ находится в переключателе двигателя в положении OFF или ACC, звучит сигнал, напоминающий о необходимости извлечь ключ.

**ПРЕДУПРЕЖДЕНИЕ****■ Меры предосторожности во время движения**

Не поворачивайте переключатель двигателя в положение OFF во время движения. Если в аварийной ситуации возникла необходимость выключить двигатель во время движения автомобиля, переведите переключатель двигателя только в положение ACC. При остановке двигателя во время движения автомобиля может произойти авария. (→стр. 647)

**ВНИМАНИЕ****■ Во избежание разрядки аккумуляторной батареи**

Не оставляйте переключатель двигателя в положении ACC или ON в течение длительного времени при неработающем двигателе.

**Переключатель двигателя (зажигания) (автомобили с интеллектуальной системой входа и запуска)**

**Выполнение следующих операций, когда электронный ключ находится у Вас, приводит к запуску двигателя или изменению режимов переключателя двигателя.**

**Запуск двигателя**

- 1 Убедитесь в том, что автомобиль поставлен на стояночный тормоз. (→стр. 322)
- 2 Убедитесь в том, что рычаг управления трансмиссией находится в положении P.
- 3 Выжмите педаль тормоза.

На многофункциональном дисплее

отображается значок  и сообщение.

Если он не отображается, запуск двигателя невозможен.

- 4 Нажимайте переключатель двигателя коротко и сильно.

При использовании переключателя двигателя достаточно одного кратковременного сильного нажатия. Нет необходимости нажимать и удерживать переключатель.

Двигатель проворачивается стартером до момента запуска, но не более 30 секунд.

Продолжайте нажимать педаль тормоза, пока не завершится запуск двигателя.

Только для дизельного двигателя:

Загорается индикатор  . Запуск

двигателя производится после выключения этого индикатора.

Двигатель может быть запущен из любого режима переключателя двигателя.

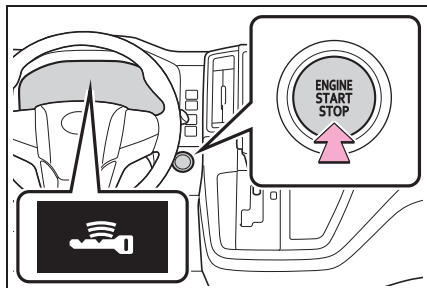

#### ■ Примечание относительно электронного ключа

Держите электронный ключ при себе, например в кармане.

Интеллектуальная система входа и запуска работает неправильно, если электронный ключ находится на полу или панели приборов, в карманах дверей, держателях стаканов, дополнительных отсеках или багажном отделении.

#### ■ Если двигатель не запускается

- Возможно, не был отключен иммобилайзер двигателя. (→стр. 149)  
Обратитесь к дилеру Toyota.
- Если на многофункциональном дисплее отображается предупреждающее сообщение, относящееся к запуску, прочитайте его и следуйте приведенным в нем указаниям.

#### ■ Если разряжена аккумуляторная батарея

Двигатель невозможно запустить при помощи интеллектуальной системы входа и запуска. См. стр. 694 о том, как запустить двигатель.

#### ■ Разрядка элемента питания электронного ключа

→стр. 185

#### ■ Условия, влияющие на работу системы

→стр. 239

#### ■ Примечание к функции входа

→стр. 240

#### ■ Функция блокировки рулевого управления

- После перевода переключателя двигателя в положение OFF и открывания и закрывания дверей рулевое колесо блокируется функцией блокировки рулевого управления. При повторном использовании переключателя двигателя блокировка рулевого управления автоматически отменяется.
- Если блокировку рулевого управления не удастся снять, на многофункциональном дисплее отображается сообщение “Нажмите ENGINE, поворачивая рул. колесо в любом направлении”. Коротко и сильно нажмите переключатель двигателя, одновременно поворачивая рулевое колесо влево-вправо.

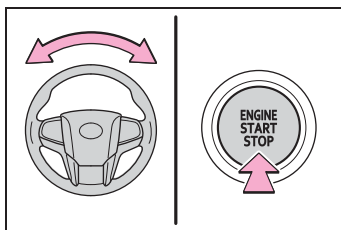

- Во избежание перегрева мотора блокировки рулевого управления его работа может быть приостановлена, если двигатель включается и выключается повторно в течение короткого промежутка времени. В этом случае воздержитесь от запуска двигателя. Приблизительно через 10 секунд мотор блокировки рулевого управления возобновит работу.
- Если обнаружена неисправность в интеллектуальной системе входа и запуска

Если на многофункциональном дисплее отображается сообщение “Неисправность интеллектуальной системы посадки и запуска. См. Руководство для владельца.”, система может быть неисправна.

Незамедлительно произведите осмотр автомобиля у дилера Toyota.

#### ■ Элемент питания электронного ключа

→стр. 627

#### ■ Использование переключателя двигателя

- Если не нажать на переключатель коротко и сильно, режим переключателя двигателя может не измениться или двигатель может не запуститься.
- Если попытаться заново запустить двигатель сразу после перевода выключателя двигателя в положение OFF, в некоторых случаях двигатель может не запуститься. После поворота переключателя двигателя в положение OFF подождите несколько секунд, прежде чем снова запустить двигатель.

#### ■ Персональная настройка

Если интеллектуальная система входа и запуска отключена в персональных настройках, см. стр. 736.



#### ПРЕДУПРЕЖДЕНИЕ

##### ■ При запуске двигателя

Всегда запускайте двигатель, находясь на сиденье водителя. При запуске двигателя ни в коем случае не нажимайте на педаль акселератора. Это может привести к аварии и, в результате, к смертельному исходу или тяжелым травмам.

##### ■ Меры предосторожности при движении

В случае отказа двигателя во время движения не запирайте и не открывайте двери, пока автомобиль не будет безопасно и полностью остановлен. В такой ситуации активация блокировки рулевого управления может привести к аварии, влекущей за собой серьезную травму или смертельный исход.



#### ВНИМАНИЕ

##### ■ При запуске двигателя

- Не допускайте высоких оборотов двигателя, пока он не прогрелся.
- Если возникают трудности при запуске двигателя или он часто глохнет, незамедлительно проверьте автомобиль у дилера Toyota.

##### ■ Признаки неисправности переключателя двигателя

Если переключатель двигателя работает не так, как обычно, например слегка залипает, он, возможно, неисправен. Незамедлительно обратитесь к дилеру Toyota.

#### Выключение двигателя

- 1 Полностью остановите автомобиль.
- 2 Включите стояночный тормоз (→стр. 322) и переведите рычаг управления трансмиссией в положение P. (→стр. 313)

Убедитесь, что индикатор стояночного тормоза горит.

- 3 Нажимайте переключатель двигателя коротко и сильно.

Двигатель остановится, и панель приборов погаснет.

- 4 Отпустите педаль тормоза и убедитесь в том, что на многофункциональном дисплее не отображается “Вспомог.” или “Зажиг.вкл”.



### ПРЕДУПРЕЖДЕНИЕ

#### ■ Выключение двигателя в экстренных ситуациях

● Если в экстренной ситуации во время движения автомобиля требуется выключить двигатель, нажмите и удерживайте переключатель двигателя более 2 секунд или кратковременно последовательно нажмите его не менее 3 раз. (→стр. 647)

Однако прикасаться к переключателю двигателя во время движения следует только в экстренных ситуациях. Выключение двигателя во время движения не приведет к потере рулевого управления или управления торможением, но усилители этих систем работать не будут. Это затруднит рулевое управление и торможение, поэтому следует съехать на обочину и остановить автомобиль, как только представится возможность сделать это безопасным образом.

● Если переключатель двигателя перемещается во время движения автомобиля, подается звуковой сигнал и на многофункциональном дисплее отображается предупреждение.

● При запуске двигателя после аварийного выключения во время движения нажмите переключатель двигателя.

### Изменение режимов переключателя двигателя

Режимы можно переключать, нажимая переключатель двигателя при отпущенной педали тормоза. (Режим изменяется при каждом нажатии переключателя.)

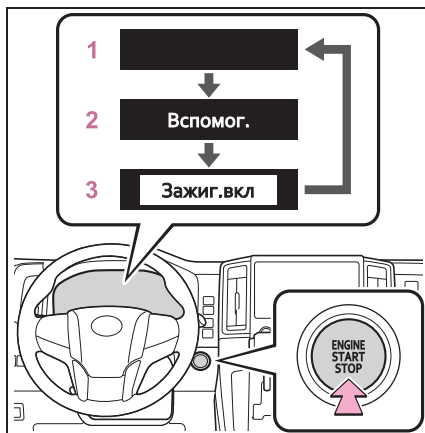

#### 1 OFF\*

Возможно использование аварийных сигналов.

Многофункциональный дисплей не отображается.

#### 2 ACC

Можно пользоваться некоторыми электрическими приборами, например аудиосистемой.

На многофункциональном дисплее отображается символ "Вспомог.".

#### 3 ВКЛ.

Можно пользоваться всеми электрическими приборами.

На многофункциональном дисплее отображается символ "Зажиг.вкл".

\*: Если при выключении двигателя рычаг управления трансмиссией находится в любом другом положении, кроме P, переключатель двигателя устанавливается в положение ACC, а не в положение OFF.

#### ■ Функция автоматического выключения питания

Если автомобиль остается в режиме ACC более 20 минут или в режиме ON (двигатель не работает) более часа с рычагом управления трансмиссией

в положении Р, переключатель двигателя автоматически переходит в режим выключения (OFF). Однако эта функция не может полностью предотвратить разрядку аккумуляторной батареи. Не оставляйте автомобиль с переключателем двигателя в положении АСС или ON в течение длительного времени при неработающем двигателе.



#### ВНИМАНИЕ

##### ■ Во избежание разрядки аккумуляторной батареи

- Не оставляйте переключатель двигателя в положении АСС или ON в течение длительного времени при неработающем двигателе.
- Если на многофункциональном дисплее отображается сообщение “Вспомог.” или “Зажиг.вкл”, переключатель двигателя не находится в положении OFF. Покидайте автомобиль после поворота переключателя двигателя в положение OFF.

#### Если при остановке двигателя рычаг управления трансмиссией находится в любом другом положении, кроме Р

Если при выключении двигателя рычаг управления трансмиссией находится в положении, отличном от Р, переключатель двигателя вместо состояния выключения (OFF) будет переведен в режим АСС. Для перевода переключателя в режим выключения (OFF) выполните следующие действия:

- 1 Убедитесь в том, что автомобиль поставлен на стояночный тормоз.
- 2 Переведите рычаг управления трансмиссией в положение Р.

- 3 Убедитесь, что на многофункциональном дисплее отображается сообщение “Вспомог.”, затем однократно нажмите переключатель двигателя коротко и сильно.
- 4 Убедитесь в том, что индикатор “Вспомог.” или “Зажиг.вкл” на многофункциональном дисплее погас.



#### ВНИМАНИЕ

##### ■ Во избежание разрядки аккумуляторной батареи

Не выключайте двигатель, когда рычаг управления трансмиссией находится в положении, отличном от положения Р. Если двигатель выключен, когда рычаг управления трансмиссией находится в другом положении, переключатель двигателя не будет переведен в режим выключения OFF, а перейдет в режим АСС. Если автомобиль оставлен в режиме АСС, возможна разрядка аккумуляторной батареи.

## Автоматическая коробка передач\*

\*: При наличии

**Выбирайте положение коробки передач в зависимости от цели и ситуации.**

### Цели и функции положения коробки передач

Положение рычага управления трансмиссией	Цель или функция
P	Парковка автомобиля/запуск двигателя
R	Задний ход
N	Нейтральное положение (В этом состоянии мощность не передается)
D	Обычное движение* <sup>1</sup>
S	Движение в режиме S* <sup>2</sup> (→стр. 315)

\*<sup>1</sup>: Переключение в положение D позволяет системе выбрать передачу, подходящую для условий движения. Перевод рычага управления трансмиссией в положение D рекомендуется для движения в нормальных условиях.

\*<sup>2</sup>: Выбор диапазонов передач с использованием режима "S" ограничивает верхний предел возможных диапазонов переключения передач, управляет эффективностью торможения двигателем и предотвращает ненужные переключения на более высокую

передачу.

#### ■ При движении с системой круиз-контроля (при наличии) или динамического радарного круиз-контроля (при наличии)

Даже при переключении на 5 или 4 ступень во время движения в режиме S с целью включения торможения двигателем оно не будет активировано, пока не будет отменен круиз-контроль или динамический радарный круиз-контроль. (→стр. 378, 367)

#### ■ Функция защиты коробки передач

Если автомобиль увяз в грязи или снегу, а педаль акселератора постоянно нажимается и отпускается и колеса пробуксовывают, температура автоматической трансмиссии может подняться слишком высоко и привести к ее повреждению.

Во избежание повреждения автоматической трансмиссии система может временно отключить привод.

После снижения температуры автоматической трансмиссии эта блокировка отменяется и автоматическая трансмиссия будет работать в нормальном режиме.

#### ■ Предотвращение непреднамеренного начала движения (Drive-Start Control)

→стр. 291

#### ■ AI-SHIFT

Функция AI-SHIFT автоматически включает подходящую передачу в соответствии с манерой вождения водителя и условиями движения. Функция AI-SHIFT автоматически работает, когда рычаг управления трансмиссией находится в положении D. (При переключении рычага управления трансмиссией в положение S эта функция отключается.)

**ПРЕДУПРЕЖДЕНИЕ****■ При движении по скользкой дороге**

Не используйте резкий разгон или резкое переключение передач. Резкое изменение оборотов двигателя при торможении двигателем может вызвать занос автомобиля и привести к аварии.

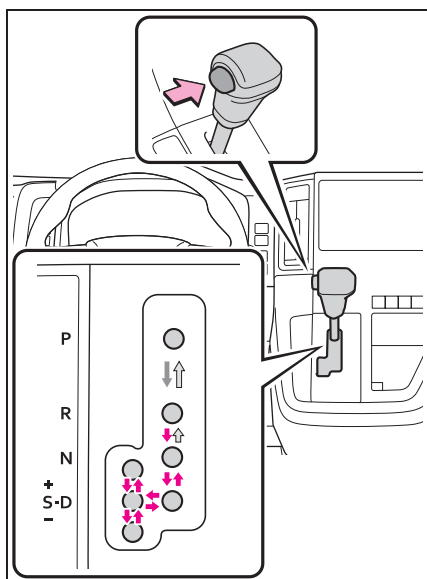
**Перемещение рычага управления трансмиссией**

Когда переключатель

двигателя находится в положении ON и педаль тормоза нажата\*, перемещайте рычаг управления трансмиссией, нажимая кнопку разблокировки переключения на ручке переключения.



Перемещайте рычаг

управления трансмиссией, нажимая кнопку разблокировки переключения

на ручке переключения.



Перемещайте рычаг

управления трансмиссией обычным образом.

Перед перемещением рычага управления трансмиссией между положениями P и D убедитесь в том, что автомобиль неподвижен.

\*: Для вывода коробки передач автомобиля из положения P необходимо нажать педаль тормоза до нажатия кнопки фиксатора. Если сначала нажать кнопку фиксатора, блокировка переключения не снимается.

**■ Система блокировки переключения передач**

Система блокировки переключения передач служит для предотвращения случайной работы рычага управления трансмиссией при запуске двигателя. Рычаг управления трансмиссией можно вывести из положения P только тогда, когда переключатель двигателя находится в положении ON и нажаты педаль тормоза и кнопка фиксатора.

**■ Если рычаг управления трансмиссией не удается вывести из положения P**

Сначала проверьте, выжата ли педаль тормоза.

Если не удастся переместить рычаг управления трансмиссией даже при нажатых педали тормоза и кнопке фиксатора, возможна неисправность системы блокировки переключения передач. Незамедлительно произведите осмотр автомобиля у дилера Toyota. В качестве чрезвычайной меры можно использовать следующие действия, чтобы получить возможность переключения рычага управления трансмиссией.

Отключение блокировки переключения передач:



- 1 Включите стояночный тормоз.
- 2 Переведите переключатель двигателя в положение OFF.
- 3 Нажмите педаль тормоза.

► Тип А

- 4 Приподнимите крышку с помощью отвертки с плоским жалом или подобного инструмента.

Для того чтобы не повредить крышку, оберните жало отвертки тканью.

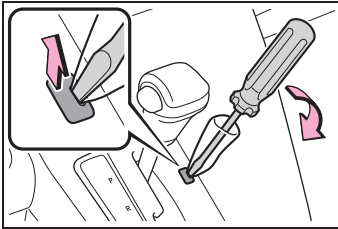

- 5 Нажав и удерживая нажатой кнопку отмены блокировки переключения передач, нажмите кнопку фиксатора на рычаге управления трансмиссией.

Рычаг управления трансмиссией можно перемещать, когда нажаты обе кнопки.

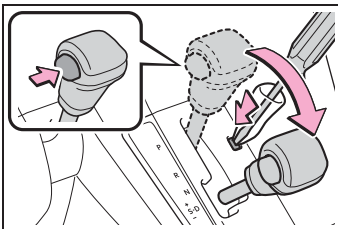

► Тип В

- 4 Нажав и удерживая нажатой кнопку отмены блокировки переключения передач с помощью плоской отвертки или аналогичного инструмента, нажмите кнопку фиксатора на рычаге управления трансмиссией.

Рычаг управления трансмиссией можно перемещать, когда нажаты обе кнопки.

Для того чтобы не повредить кнопку, оберните жало отвертки тканью.

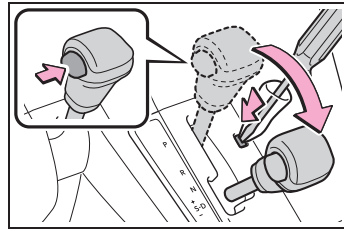

### ⚠ ПРЕДУПРЕЖДЕНИЕ

#### ■ Во избежание аварии при отключении блокировки переключения передач

Перед нажатием кнопки отмены блокировки переключения передач обязательно включите стояночный тормоз и нажмите педаль тормоза. Если во время нажатия кнопки отмены блокировки переключения передач вместо педали тормоза случайно нажата педаль акселератора и рычаг управления трансмиссией выведен из положения P, автомобиль может внезапно начать двигаться, что может привести к аварии и, как следствие, к серьезным травмам или к смертельному исходу.

### Изменение диапазонов переключения передач в режиме S

Для переключения в режим S переместите рычаг управления трансмиссией в положение S. После этого можно переключать передачи с помощью рычага управления трансмиссией, что позволяет двигаться на выбранной передаче.

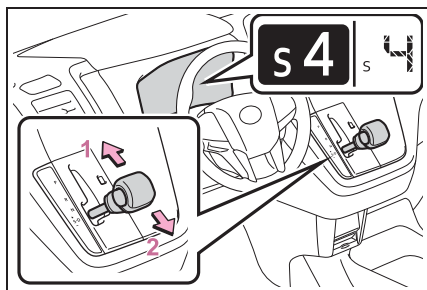

- 1 Переключение на более высокую передачу
- 2 Переключение на более низкую передачу

Выборный диапазон переключения передач, от 1 до 6, и S будут отображаться на многофункциональном дисплее.

Исходный диапазон переключения передач в режиме S автоматически устанавливается равным 5 или 4 в зависимости от скорости автомобиля. Однако, если при нахождении рычага управления трансмиссии в положении D была использована функция AI-SHIFT, может быть выбран исходный диапазон 3. (→стр. 313)

#### ■ Диапазоны переключения передач и их функции

- Автоматический выбор диапазона между 1 и 6 в зависимости от скорости автомобиля и условий движения. Но выбор передачи ограничен выбранным диапазоном.
- Можно выбрать один из 6 уровней торможения двигателем.
- Более низкий диапазон переключения передач обеспечивает более эффективное торможение двигателем по сравнению с более высоким диапазоном; при этом также

возрастает частота вращения двигателя.

#### ■ Режим S

- Если установлен диапазон переключения 4 или ниже, то, удерживая рычаг управления трансмиссией в положении “+”, можно установить диапазон переключения 6.
- Для предотвращения работы двигателя на слишком высоких оборотах возможно автоматическое переключение на повышенную передачу.
- Для защиты автоматической коробки передач используется функция, которая автоматически выбирает более высокий диапазон переключения передач при высокой температуре жидкости.

#### ■ Предупреждающий звуковой сигнал ограничения переключения на пониженную передачу

В целях повышения безопасности движения и улучшения характеристик управляемости иногда переключение на более низкую передачу может быть запрещено. В некоторых обстоятельствах переключение на более низкую передачу невозможно даже при изменении положения рычага управления трансмиссией. (Предупреждающий звуковой сигнал подается два раза.)

#### ■ Если индикатор S не включается или индикатор D горит даже после перевода рычага управления трансмиссией в положение S

Это может указывать на неисправность в автоматической коробке передач. Незамедлительно произведите осмотр автомобиля у дилера Toyota.

## Механическая коробка передач\*

\*: При наличии

### Инструкции по использованию

#### ■ Перемещение рычага управления трансмиссией

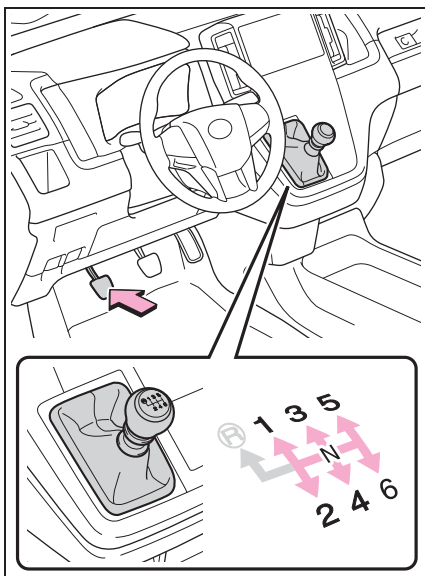

- 1 Сильно нажмите педаль сцепления.
- 2 Перемещайте рычаг управления трансмиссией медленно и аккуратно.

Обязательно переключайте передачи последовательно.

- 3 Постепенно отпустите педаль сцепления.

#### ■ Перевод рычага управления трансмиссией в положение R

Поднимите кольцо и, удерживая его поднятым, переместите рычаг

переключения передач в положение R.

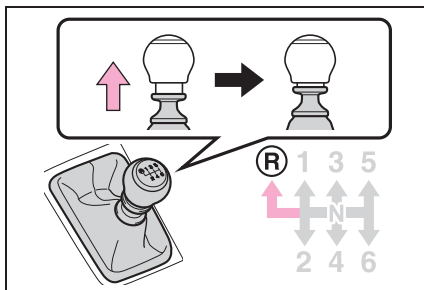

#### ■ Максимально допустимая скорость при переключении на более низкие передачи

Соблюдайте следующие правила переключения на более низкую передачу во избежание работы двигателя на повышенных оборотах.

км/ч

- ▶ Дизельный двигатель с шинами 215/70R16C

Положение коробки передач	Максимальная скорость
1	31
2	62
3	104
4	150
5	170* <sup>1</sup> 165* <sup>2</sup>

\*1: Модели со стандартной крышей\*<sup>3</sup>

\*2: Модели с высокой крышей\*<sup>3</sup>

\*3: Если Вы не знаете, какой модели Ваш автомобиль, см. раздел "Определение модели Вашего автомобиля". (→стр. 12)

- Дизельный двигатель с шинами 235/65R16C

Положение коробки передач	Максимальная скорость
1	31 <sup>*1</sup> 30 <sup>*2</sup>
2	62 <sup>*1</sup> 59 <sup>*2</sup>
3	104 <sup>*1</sup> 99 <sup>*2</sup>
4	150 <sup>*1</sup> 143 <sup>*2</sup>
5	165

<sup>\*1</sup>: Для моделей GDH321L-EDFNУ, GDH328L-EDFDYU и GDH328L-EDFNУ<sup>\*3</sup>

<sup>\*2</sup>: За исключением моделей GDH321L-EDFNУ, GDH328L-EDFDYU и GDH328L-EDFNУ<sup>\*3</sup>

<sup>\*3</sup>: Код модели указан на табличке, установленной заводом-изготовителем, или на табличке с данными сертификации. (→стр. 712)

- Бензиновый двигатель с шинами 215/70R16C

Положение коробки передач	Максимальная скорость
1	41
2	81
3	136
4	170
5	170

- Бензиновый двигатель с шинами 235/65R16C

Положение коробки передач	Максимальная скорость
1	41 <sup>*1</sup> 39 <sup>*2</sup>
2	81 <sup>*1</sup> 77 <sup>*2</sup>
3	136 <sup>*1</sup> 129 <sup>*2</sup>
4	170
5	170

<sup>\*1</sup>: Для модели GRH321L-EDFQН<sup>\*3</sup>

<sup>\*2</sup>: За исключением модели GRH321L-EDFQН<sup>\*3</sup>

<sup>\*3</sup>: Код модели указан на табличке, установленной заводом-изготовителем, или на табличке с данными сертификации. (→стр. 712)

#### ■ Предупредительный звуковой сигнал движения задним ходом

При переводе рычага управления трансмиссией в положение заднего хода (R) подается звуковой сигнал, предупреждающий водителя.



## ВНИМАНИЕ

■ Во избежание повреждения коробки передач

- Устанавливая рычаг управления трансмиссией в положение R, обязательно выжимайте сцепление.

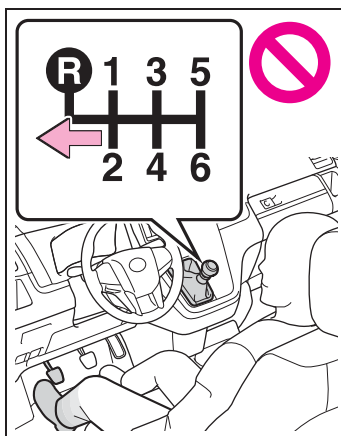

- Не поднимайте круглую секцию, кроме как для перевода рычага в положение R.
- Переводите рычаг управления трансмиссией в положение R, только когда автомобиль находится в неподвижном состоянии.
- Не кладите руку на рычаг управления трансмиссией и не держите рычаг, когда вы не переключаете передачу.
- Чтобы не превысить обороты двигателя сверх допустимых, обязательно переключайте передачи только последовательно.
- Не следует резко отпускать педаль сцепления, так как при этом возможно повреждение сцепления или коробки передач.

**iMT (интеллектуальная механическая коробка передач) (при наличии)**

iMT обнаруживает операции с

педалью сцепления и рычагом управления трансмиссией, выполняемые водителем. При изменении положения рычага управления трансмиссией iMT выбирает оптимальную скорость вращения двигателя и осуществляет соответствующее управление с целью помощи водителю в плавном изменении положения рычага управления трансмиссией.

Нажмите переключатель iMT.

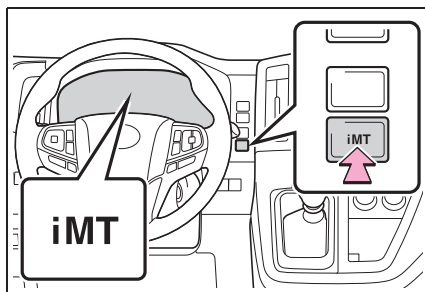

Загорится зеленый индикатор "iMT". Для отмены iMT нажмите этот переключатель еще раз.

■ Работа iMT

- Когда нажата педаль сцепления и рычаг управления трансмиссией установлен в некоторое положение, iMT управляет скоростью вращения двигателя, устанавливая оптимальное значение для переключения рычага управления трансмиссией. Однако iMT прекращает работу до изменения положения рычага управления трансмиссией, если педаль сцепления не была отпущена в течение некоторого времени, и скоростью вращения двигателя управлять невозможно. Чтобы использовать iMT опять, нажмите педаль сцепления и переведите рычаг управления трансмиссией.
- Скорость вращения двигателя может увеличиваться при нажатой педали сцепления, однако это не является неисправностью.

### ■ Режим iMT может не работать в следующих случаях

В указанных ниже случаях iMT может не работать.

Однако это не является признаком неисправности.

- Рычаг управления трансмиссией не используется в течение длительного времени после нажатия педали сцепления.
- Автомобиль движется в течение некоторого времени после того, как рычаг управления трансмиссией переведен в положение N, а педаль сцепления отпущена, а затем педаль сцепления нажата, а рычаг управления трансмиссией переведен в другое положение.
- Педаль сцепления не отпущена до конца и снова нажата.
- Педаль сцепления не выжата полностью.

### ■ Если индикатор “iMT” горит желтым цветом

iMT может быть неисправна, а ее функция отключена. Произведите осмотр автомобиля у дилера Toyota.



#### ПРЕДУПРЕЖДЕНИЕ

#### ■ Ограничения на использование iMT

iMT не является системой, защищающей от ошибок при управлении трансмиссией и от превышения оборотов двигателя.

В зависимости от ситуации iMT может работать неправильно и положение трансмиссии может меняться не плавно. Нельзя слишком полагаться на iMT — это может привести к аварии.

## Рычаг указателей поворота

### Инструкции по использованию

- ▶ Автомобили с левым рулем

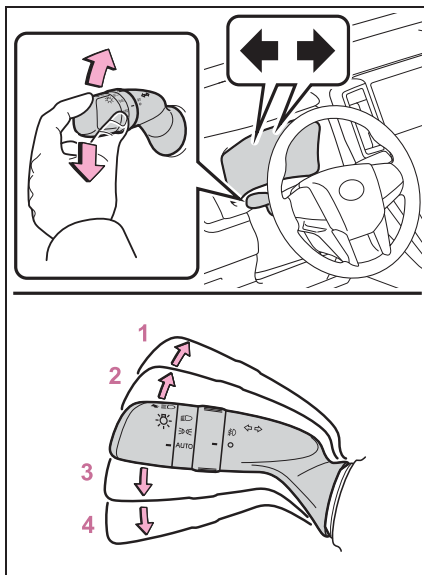

- 1 Правый поворот
- 2 Смена полосы движения вправо (переместите рычаг на часть хода и отпустите его)

Указатели правого поворота мигают 3 раза.

- 3 Смена полосы движения влево (переместите рычаг на часть хода и отпустите его)

Указатели левого поворота мигают 3 раза.

- 4 Левый поворот

▶ Автомобили с правым рулем

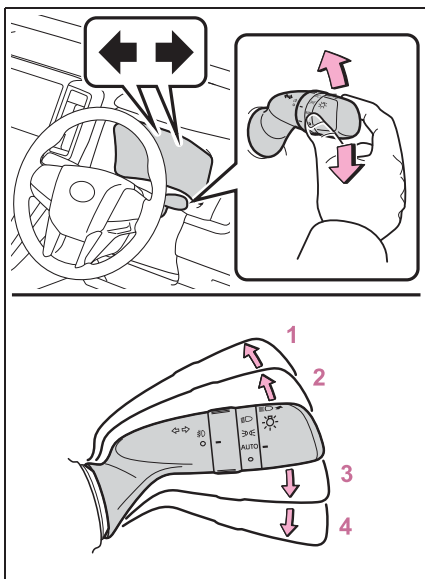

- 1 Левый поворот
- 2 Смена полосы движения влево (переместите рычаг на часть хода и отпустите его)
- 3 Смена полосы движения вправо (переместите рычаг на часть хода и отпустите его)
- 4 Правый поворот

Указатели левого поворота мигают 3 раза.

- 4 Правый поворот

■ Указатели поворота могут использоваться, когда

Переключатель двигателя находится в положении ON.

■ Если индикатор мигает быстрее, чем обычно

Проверьте, не перегорела ли лампа в передних или задних указателях поворота.

■ Если сигналы поворота перестают мигать до того, как будет произведена смена полосы движения

Снова переместите рычаг.

■ Чтобы прекратить мигание сигналов поворота при перестроении

Нажмите рычаг в противоположном направлении.

## Стояночный тормоз

### Инструкции по использованию

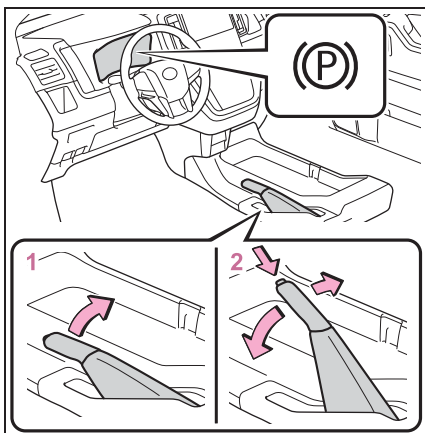

#### 1 Включение стояночного тормоза

Полностью включите стояночный тормоз, удерживая нажатой педаль тормоза.

В этот момент загорится индикатор стояночного тормоза.

#### 2 Выключение стояночного тормоза

Немного приподнимите рычаг и полностью опустите его, удерживая нажатой эту кнопку.

В этот момент индикатор стояночного тормоза погаснет.

#### ■ Парковка автомобиля

→стр. 289

#### ■ Предупреждающий сигнал включения стояночного тормоза

→стр. 667

#### ■ Использование в зимнее время

→стр. 420



### ВНИМАНИЕ

#### ■ Перед началом движения

Полностью выключите стояночный тормоз.

Движение на автомобиле при включенном стояночном тормозе приведет к перегреву деталей тормозной системы, что может отрицательно повлиять на эффективность торможения и увеличить износ тормозов.



## Переключатель света фар

Фарами можно управлять в ручном или автоматическом режиме.

## Включение фар

Переключатель ☀️ включает световые приборы следующим образом:

### ► Тип А

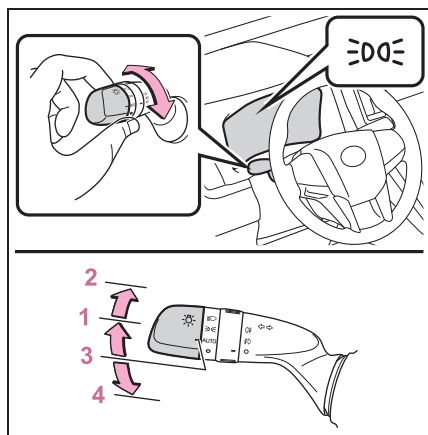

- 1 ☸️ Включение передних габаритных и задних фонарей, фонарей освещения номерного знака и подсветки панели приборов.
- 2 ☸️ Включение фар и всех вышеупомянутых световых приборов.
- 3 авто Автоматическое включение и выключение фар, дневных ходовых огней (при наличии) (→стр. 324) и всех вышеупомянутых световых

приборов.

- 4 ○ Автомобили без системы дневных ходовых огней: Выкл. Автомобили с системой дневных ходовых огней: дневные ходовые огни включены. (→стр. 324)

### ► Тип В

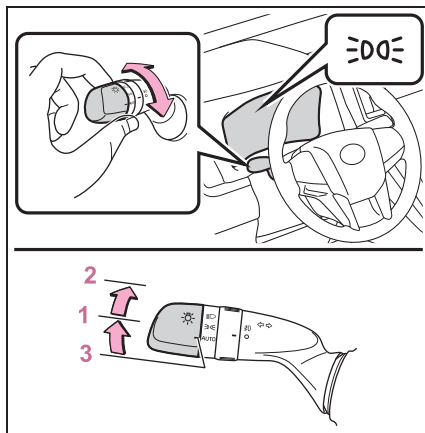

- 1 ☸️ Включение передних габаритных и задних фонарей, фонарей освещения номерного знака и подсветки панели приборов.
- 2 ☸️ Включение фар и всех вышеупомянутых световых приборов.
- 3 авто Автоматическое включение и выключение фар, дневных ходовых огней (при наличии) (→стр. 324) и всех вышеупомянутых световых приборов.

## ► Тип С

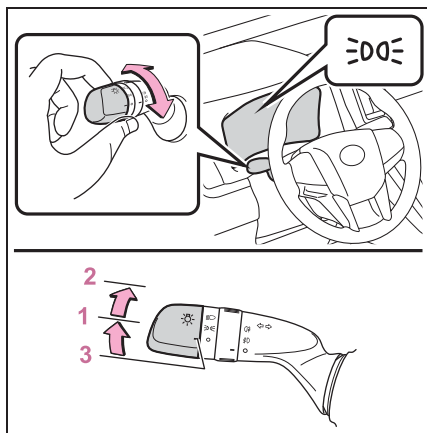

- 1 Включение передних габаритных и задних фонарей, фонарей освещения номерного знака и подсветки панели приборов.
- 2 Включение фар и всех вышеупомянутых световых приборов.
- 3 Автомобили без системы дневных ходовых огней: Выкл. Автомобили с системой дневных ходовых огней: дневные ходовые огни включены. (→стр. 324)

■ **Режим AUTO можно использовать, когда**

Переключатель двигателя находится в положении ON.

■ **Система дневных огней (при наличии)**

Для того чтобы автомобиль был более заметен для других водителей в дневное время суток, дневные ходовые огни включаются автоматически при запуске двигателя и снятии со стояночного тормоза, когда переключатель света фар

находится в положении или AUTO. (Горят ярче, чем передние габаритные огни.) Дневные ходовые огни не предназначены для использования в ночное время.

■ **Датчик управления фарами (при наличии)**

Датчик не будет работать надлежащим образом, если он закрыт каким-либо предметом или на ветровое стекло наклеена какая-либо этикетка, препятствующая работе датчика. Это мешает датчику контролировать уровень освещенности и может привести к сбоям в работе системы автоматического управления фарами.

► Фургон\* и маршрутный микроавтобус\*

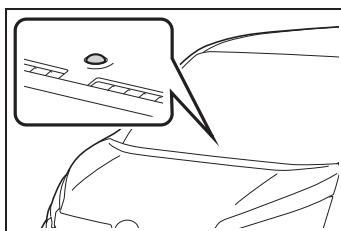

► Микроавтобус\*

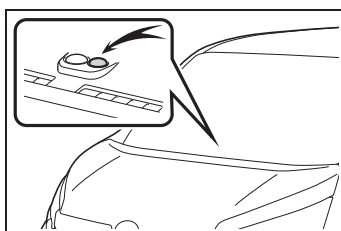

\*: Если Вы не знаете, какой модели Ваш автомобиль, см. раздел “Определение модели Вашего автомобиля”. (→стр. 12)

■ **Система автоматического выключения света**

► Для России, Марокко и ЮАР

● Если переключатель света фар

находится в положении или : фары и противотуманные фары отключаются после перевода переключателя двигателя в положение

ACC или OFF.

- Если переключатель освещения

находится в положении **AUTO**: при установке переключателя двигателя в режим ACC или OFF фары и все световые приборы выключаются.

Чтобы снова включить освещение, переведите переключатель двигателя в положение ON или однократно переведите переключатель освещения в положение  или **AUTO**, а затем

верните его в положение  или .

- ▶ За исключением России, Марокко и ЮАР

Все световые приборы выключаются после перевода переключателя двигателя в положение ACC или OFF и открывания любой двери, отличной от двери багажного отделения.

Чтобы снова включить освещение, переведите переключатель двигателя в положение ON или однократно переведите переключатель освещения в положение  или **AUTO**, а затем

верните его в положение  или .

#### ■ Звуковой сигнал напоминания о включенных фарах

- ▶ Автомобили без интеллектуальной системы входа и запуска

Сигнал звучит в том случае, если при включенном освещении переключатель двигателя переводится в положение ACC или OFF, извлекается ключ и открывается дверь водителя.

- ▶ Автомобили с интеллектуальной системой входа и запуска

Сигнал звучит в том случае, если при включенном освещении переключатель двигателя переводится в положение ACC или OFF и при этом открывается дверь водителя.

#### ■ Система автоматической коррекции наклона света фар (при наличии)

Наклон света фар автоматически корректируется в соответствии с числом пассажиров и условиями загрузки автомобиля, чтобы фары не ослепляли водителей встречного транспорта.

#### ■ Функция экономии энергии аккумуляторной батареи

- ▶ Для России, Марокко и ЮАР

Во избежание разрядки аккумуляторной батареи если переключатель освещения

находится в положении **AUTO** или , а переключатель двигателя переведен в положение ACC или OFF, включится функция экономии энергии аккумуляторной батареи и приблизительно через 20 минут автоматически погасит все световые приборы.

Когда переключатель двигателя устанавливается в положение ON, функция экономии энергии аккумуляторной батареи отключается.

При выполнении любого из следующих условий функция экономии энергии аккумуляторной батареи отключается, а потом вновь активируется. Все световые приборы отключаются автоматически через 20 минут после повторной активации функции экономии энергии аккумуляторной батареи:

- При работе переключателя света фар
- При открывании или закрывании двери
- ▶ За исключением России, Марокко и ЮАР

Если фары и/или задние габаритные фонари горят, а переключатель двигателя выключен (положение ACC или OFF), во избежание разрядки аккумулятора автомобиля включится функция экономии энергии аккумулятора и приблизительно через 20 минут автоматически погасит все

световые приборы.

Когда переключатель двигателя устанавливается в положение ON, функция экономии энергии аккумуляторной батареи отключается.

При выполнении любого из следующих условий функция экономии энергии аккумуляторной батареи отключается, а потом вновь активируется. Все световые приборы отключаются автоматически через 20 минут после повторной активации функции экономии энергии аккумуляторной батареи:

- При работе переключателя света фар
- При открывании или закрывании двери

#### ■ Персональная настройка

Можно изменять настройки (например, чувствительность датчика освещенности). (Персонально настраиваемые функции: →стр. 737)



#### ВНИМАНИЕ

#### ■ Во избежание разрядки аккумуляторной батареи

Когда двигатель выключен, не оставляйте световые приборы включенными дольше, чем это действительно необходимо.

#### Включение фар дальнего света

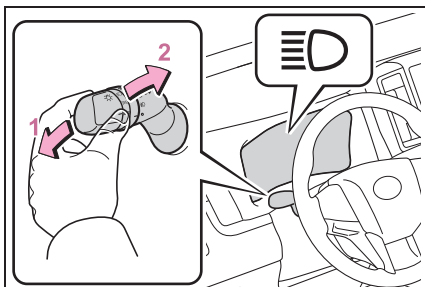

- 1 Чтобы перейти на дальний свет при включенном ближнем свете,

переведите рычаг в направлении от себя.

Для выключения дальнего света переведите рычаг в среднее положение в направлении к себе.

- 2 Чтобы подать сигнал кратковременным включением дальнего света, потяните рычаг на себя и отпустите его.

Сигнализировать дальним светом фар можно как при включенных, так и при выключенных фарах.

#### Ручной регулятор высоты света фар (при наличии)

Высоту света фар можно регулировать в зависимости от количества пассажиров и загрузки автомобиля.

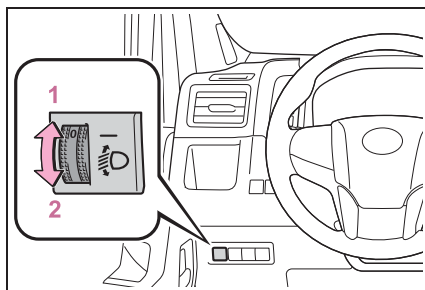

- 1 Подъем луча света фар
- 2 Опускание луча света фар

## ■ Рекомендации по настройке регулятора

### ▶ Фургон\*<sup>1</sup>

Количество пассажиров и загрузка багажа		Положение регулятора
Пассажиры	Загрузка багажного отделения	
Водитель	Нет	0
Водитель	Полная загрузка багажного отделения	2

### ▶ Микроавтобус\*<sup>1</sup>

Количество пассажиров и загрузка багажа		Положение регулятора	
Пассажиры	Загрузка багажного отделения	Для моделей, предназначенных для 3 пассажиров	За исключением моделей, предназначенных для 3 пассажиров
		Водитель	Нет
Водитель	Полная загрузка багажного отделения	2	1* <sup>2, 3</sup> 1,5* <sup>4</sup>

\*<sup>1</sup>: Если Вы не знаете, какой модели Ваш автомобиль, см. раздел “Определение модели Вашего автомобиля”. (→стр. 12)

\*<sup>2</sup>: Бензиновый двигатель

\*<sup>3</sup>: Дизельный двигатель на моделях со стандартной крышей\*<sup>1</sup>

\*<sup>4</sup>: Дизельный двигатель на моделях с высокой крышей\*<sup>1</sup>

## Система “проводи меня домой” (для России)

Эта система позволяет на 30 секунд включить фары и передние габаритные огни, когда переключатель двигателя установлен в положение выключения.

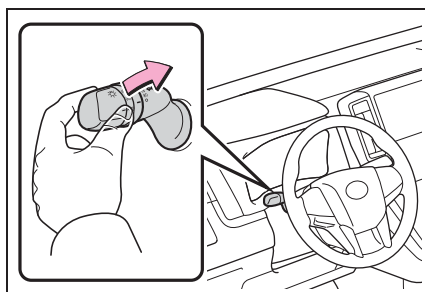

После того как переключатель двигателя выключен, а переключатель световых сигналов находится в положении АУТО или ,

потяните рычаг на себя и отпустите его.

Чтобы выключить световые приборы, потяните рычаг на себя и отпустите его.

### Автоматический дальний свет фар\*

\*: При наличии

Расположенная в автомобиле камера-датчик используется системой автоматического дальнего света фар для оценки яркости уличного освещения, света от движущихся впереди автомобилей и т. п., чтобы автоматически требуемым образом включать и выключать дальний свет фар.



#### ПРЕДУПРЕЖДЕНИЕ

■ **Ограничения системы автоматического дальнего света фар**

Не полагайтесь полностью на систему автоматического дальнего света фар. Всегда соблюдайте меры безопасности при вождении, следя за окружающей обстановкой, и при необходимости включайте или выключайте дальний свет фар вручную.

■ **Для предотвращения неправильной работы системы автоматического дальнего света фар**

Не перегружайте автомобиль.

### Включение системы автоматического дальнего света фар

- 1 Нажмите переключатель автоматического дальнего света фар.

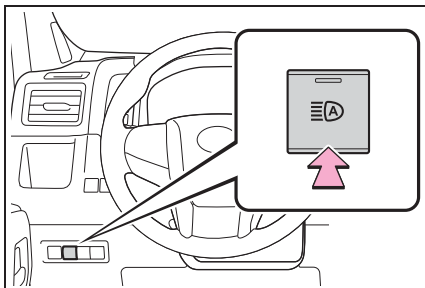

- 2 Нажмите рычаг от себя, когда переключатель света фар установлен в положение AUTO или



Во время работы системы горит индикатор автоматического дальнего света фар.

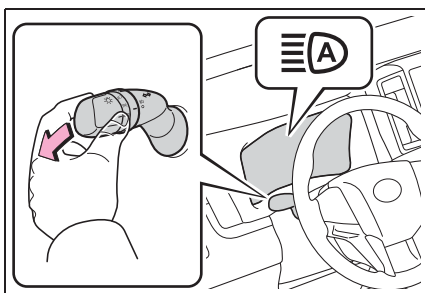

#### Условия автоматического включения или выключения дальнего света фар

- При выполнении всех перечисленных ниже условий включается дальний свет фар (приблизительно через 1 секунду):
  - Автомобиль движется со скоростью выше 30 км/ч или быстрее.
  - Область перед автомобилем не освещена.

- Впереди нет автомобилей с включенными фарами или задними габаритными фонарями.
- Впереди на дороге мало уличных фонарей.
- При выполнении любого из перечисленных ниже условий дальний свет фар автоматически выключается:
  - Скорость автомобиля становится ниже 25 км/ч.
  - Область перед автомобилем освещена.
  - У движущихся впереди автомобилей включены фары или задние габаритные фонари.
  - Впереди на дороге много уличных фонарей.

#### Информация о возможностях обнаружения камерой-датчиком

- Дальний свет фар может не выключиться автоматически в следующих ситуациях:
  - Когда встречные автомобили неожиданно появляются из-за поворота
  - Когда перед автомобилем встраивается другой автомобиль
  - Когда движущиеся впереди автомобили скрыты из виду из-за повторяющихся поворотов, дорожных разделителей или деревьев, растущих вдоль дороги
  - Когда движущиеся впереди автомобили появляются с дальней полосы на широкой дороге
  - Когда на движущихся впереди автомобилях не включены световые приборы
- Дальний свет фар может выключиться при обнаружении движущегося впереди автомобиля с включенными противотуманными фарами, но выключенными обычными фарами.
- Огни домов, уличное освещение, сигналы светофоров и освещенные рекламные щиты или знаки могут служить причиной переключения дальнего света фар на ближний свет или того, что остается включенным ближний свет фар.
- Перечисленные ниже факторы могут влиять на время, необходимое для включения или выключения дальнего

- света фар:
- Яркость фар, противотуманных фар/ задних противотуманных фонарей и задних габаритных фонарей движущихся впереди автомобилей
  - Движение и направление движения следующих впереди автомобилей
  - У движущегося впереди автомобиля фары горят только с одной стороны
  - Впереди движется двухколесное транспортное средство
  - Состояние дороги (разница в уровне, повороты, состояние дорожного покрытия и т. п.)
  - Количество пассажиров и вес багажа
  - Дальний свет фар может включиться или выключиться неожиданно для водителя.
  - Велосипеды или подобные объекты могут быть не обнаружены.
  - В указанных ниже ситуациях система может оказаться не в состоянии правильно определить уровень яркости окружающей обстановки. Это может привести к тому, что ближний свет фар останется включенным или дальний свет фар причинит неудобства пешеходам, движущимся впереди автомобилям, и другим участникам движения. В этих случаях вручную переключайте ближний и дальний свет фар.
  - В плохую погоду (дождь, снег, туман, песчаные бури и т. п.)
  - Ветровое стекло запотело, на нем имеется иней, лед, грязь и т. п.
  - Ветровое стекло треснуло или повреждено
  - Камера-датчик деформирована или загрязнена
  - Если температура камеры-датчика слишком высока
  - Уровень окружающей освещенности равен уровню освещенности от фар, задних габаритных фонарей или противотуманных фар/задних противотуманных фонарей
  - Если фары или габаритные фонари движущихся впереди автомобилей выключены, загрязнены, изменяют цвет или неправильно направлены
  - Когда автомобиль обдаёт вода, снег или

пыль из-под колес движущегося впереди автомобиля.

- При движении в области с периодической сменой ярких и темных участков
- При частой и многократной езде по дорогам, идущим на подъем или спуск, или дорогам с грубой, ухабистой или неровной поверхностью (например, дороги, мощеные булыжником, с гравийным покрытием и т. п.)
- При частых и многократных поворотах или при движении по извилистой дороге
- При наличии перед автомобилем предмета с высокой отражающей способностью, например дорожного знака или зеркала
- Задняя часть следующей впереди машины сильно отражает свет, например контейнер на грузовике
- Фары автомобиля повреждены или загрязнены
- Автомобиль имеет продольный или поперечный наклон из-за прокола шины, буксировки прицепа и т. п.
- Происходит самопроизвольное неоднократное переключение между дальним и ближним светом фар
- Водитель считает, что дальний свет может вызывать проблемы или создавать неудобства для других водителей или находящихся поблизости пешеходов

### Включение/выключение дальнего света фар вручную

#### ■ Переключение на ближний свет фар

Потяните рычаг в исходное положение.

Индикатор автоматического дальнего света фар погаснет.

Переведите рычаг в направлении от себя для повторной активации системы автоматического дальнего света фар.



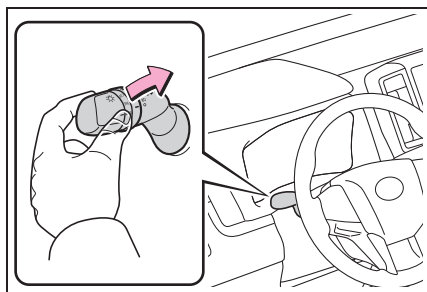

### ■ Переключение на дальний свет фар

Нажмите переключатель автоматического дальнего света фар.

Индикатор автоматического дальнего света фар погаснет, а индикатор дальнего света фар загорится.

Нажмите переключатель для повторной активации системы автоматического дальнего света фар.

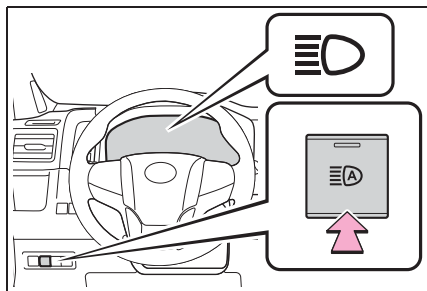

### Переключатель противотуманных фар/ заднего противотуманного фонаря\*

\*: При наличии

Противотуманные фары/задние противотуманные фонари обеспечивают превосходную видимость в затрудненных дорожных условиях, например при движении в дождь или в туман.

### Порядок действий

- ▶ Переключатель противотуманных фар

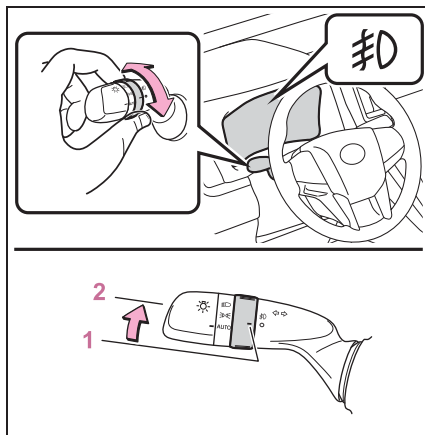

- 1 ○ Выключение противотуманных фар
- 2 ☼ Включение противотуманных фар

- ▶ Переключатель задних противотуманных фонарей

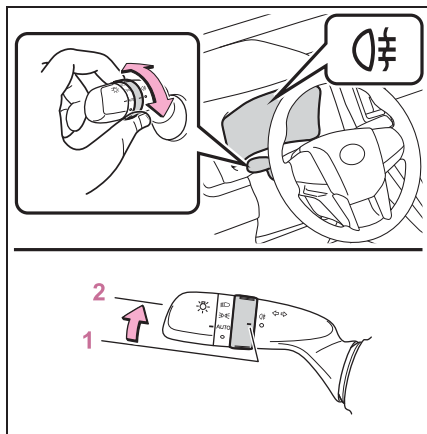

- 1 ○ Выключение заднего противотуманного фонаря
- 2 ☞ Включение заднего противотуманного фонаря

При отпускании кольца переключателя оно возвращается в положение ○ .

Повторный поворот кольца переключателя отключает задний противотуманный фонарь.

- ▶ Переключатель противотуманных фар и задних противотуманных фонарей

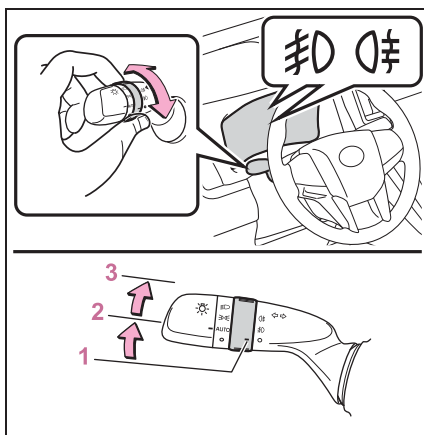

- 1 ○ Выключение противотуманных фар и задних противотуманных фонарей
- 2 ☞ Включение противотуманных фар
- 3 ☞ Включение противотуманных фар и задних противотуманных фонарей

При отпускании кольца переключателя оно возвращается в положение ☞ .

Повторный поворот кольца переключателя отключает только задний противотуманный фонарь.

#### ■ Противотуманные фары и задние противотуманные фонари можно использовать, когда

- ▶ Автомобили с переключателем противотуманных фар

Включены фары или передние габаритные огни.

- ▶ Автомобили с переключателем задних противотуманных фонарей

Включены фары.

- ▶ Автомобили с переключателем противотуманных фар и задних противотуманных фонарей

Противотуманные фары: Включены фары или передние габаритные огни.

Задние противотуманные фонари: включены противотуманные фары.

## Очистители и омыватель ветрового стекла

**Можно использовать рычаг для переключения между автоматическим и ручным режимами, либо можно использовать омыватель.**



### ВНИМАНИЕ

#### ■ Когда ветровое стекло сухое

Не используйте стеклоочистители, так как они могут повредить ветровое стекло.

## Использование рычага управления стеклоочистителями

При помощи рычага  осуществляется управление стеклоочистителями и стеклоомывателем следующим образом.

- ▶ Стеклоочистители с функцией прерывистой очистки ветрового стекла

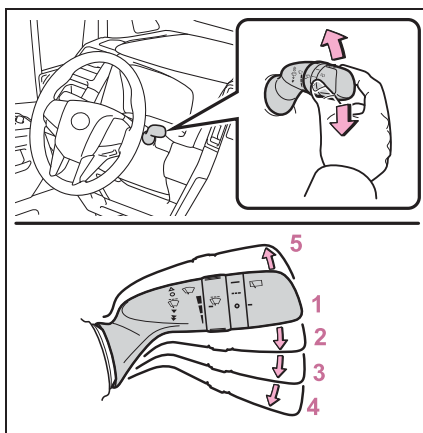

- 1 ○ Выкл.
- 2 🚧 Прерывистый режим
- 3 ▼ Работа с низкой скоростью
- 4 ▾ Работа с высокой скоростью
- 5 ▲ Разовая очистка

При выборе прерывистого режима (при наличии) работы стеклоочистителей можно регулировать интервалы очистки.

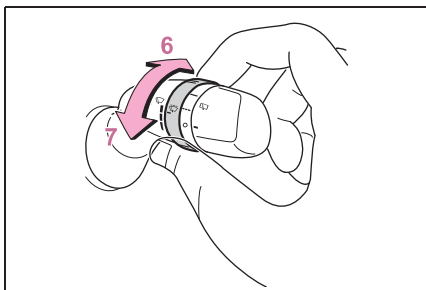

- 6 Увеличивает частоту работы очистителя ветрового стекла в прерывистом режиме
- 7 Уменьшает частоту работы очистителя ветрового стекла в прерывистом режиме

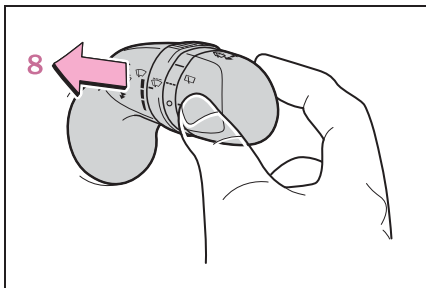

- 8 🚧 Совместная работа

стеклоомывателя и  
стеклоочистителя

Управление стеклоочистителями и стеклоомывателем осуществляется при помощи рычага (его следует потянуть).

После разбрызгивания воды стеклоочистители несколько раз срабатывают автоматически. (После нескольких циклов и короткой паузы стеклоочистители выполняют еще один ход, чтобы предотвратить стекание воды каплями. Однако система предотвращения появления капель не работает, пока автомобиль движется.)

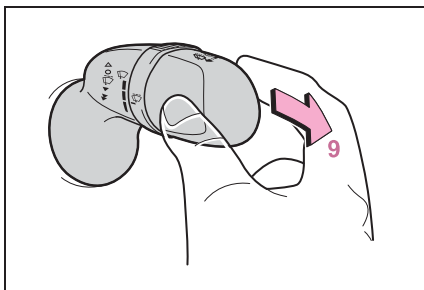

Автомобили с цифровым зеркалом заднего вида: очистите камеру для цифрового зеркала заднего вида (→стр. 273) путем выполнения следующей операции.

- 9 🚧 Включение стеклоомывателя

При помощи рычага осуществляется управление омывателем камеры. (только автомобили без очистителя заднего стекла)

Автомобили с очистителем заднего стекла: →стр. 337

► **Стеклоочистители с датчиком дождя**

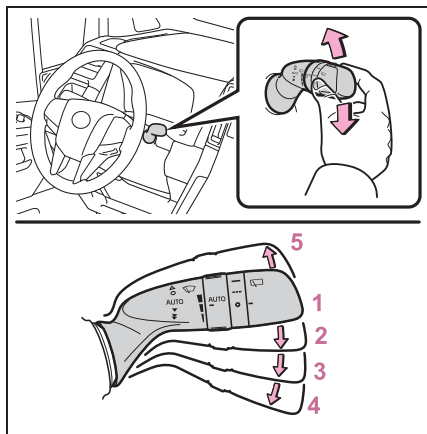

- 1 ○ Выкл.
- 2 AUTO Работа с датчиком дождя
- 3 ▼ Работа с низкой скоростью
- 4 ▼▼ Работа с высокой скоростью
- 5 △ Разовая очистка

При выбранном режиме “AUTO” стеклоочистители начнут работать автоматически, когда датчик зарегистрирует наличие дождя. Система автоматически регулирует скорость работы стеклоочистителей в соответствии с интенсивностью дождя и скоростью автомобиля.

При выборе режима “AUTO” можно отрегулировать чувствительность датчика.

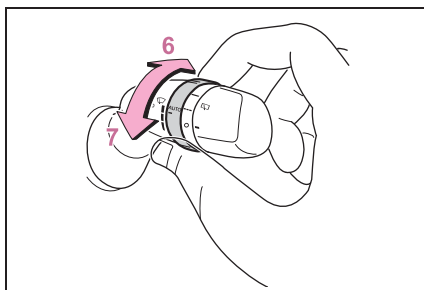

- 6 Повышение чувствительности
- 7 Понижение чувствительности

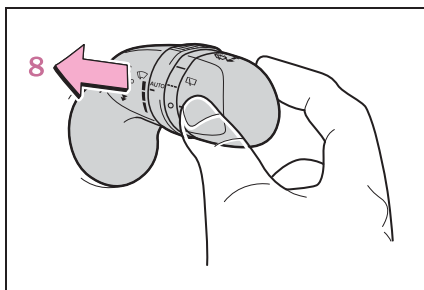

- 8  Совместная работа стеклоомывателя и стеклоочистителя

Управление стеклоочистителями и стеклоомывателем осуществляется при помощи рычага (его следует потянуть).

После разбрызгивания воды стеклоочистители несколько раз срабатывают автоматически. (После нескольких циклов и короткой паузы стеклоочистители выполняют еще один ход, чтобы предотвратить стекание воды каплями. Однако система предотвращения появления капель не работает, пока автомобиль движется.)

Автомобили с очистителями фар: Если фары включены, очистители фар сработают один раз. Затем очистители фар срабатывают на каждом пятом нажатии рычага на себя.

■ **Стеклоочистители и омыватель ветрового стекла можно использовать, когда**

Переключатель двигателя находится в положении ON.

■ **Влияние скорости автомобиля на работу стеклоочистителей (автомобили, оснащенные стеклоочистителями ветрового стекла с датчиком дождя)**

Скорость автомобиля влияет на интервал очистки.

■ **Датчик дождя (автомобили со стеклоочистителями ветрового стекла с датчиком дождя)**

- Датчик дождя оценивает количество капель дождя.

Используется оптический датчик. Он может работать неверно, когда на ветровое стекло периодически падают лучи поднимающегося или заходящего солнца или на ветровом стекле присутствуют насекомые и т. п.

- ▶ Автомобили с левым рулем

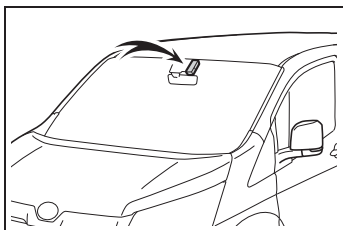

- ▶ Автомобили с правым рулем

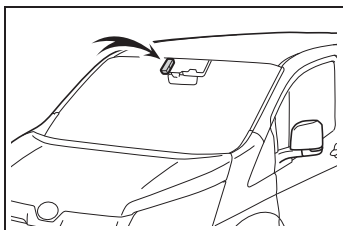

- Если переключатель стеклоочистителя переводится в положение "AUTO", когда переключатель двигателя находится в режиме ON, стеклоочиститель

однократно срабатывает, показывая, что режим "AUTO" активирован.

- Если чувствительность стеклоочистителя установлена на более высокий уровень, стеклоочиститель может сработать один раз для указания на изменение чувствительности.
- Если температура датчика дождя составляет 90 °C или выше, либо -15 °C или ниже, автоматическая работа может не выполняться. В этом случае используйте стеклоочистители в любом режиме, кроме "AUTO".

■ **Если из омывателя ветрового стекла не поступает жидкость**

Убедитесь в наличии жидкости в баке омывателя ветрового стекла и в том, что форсунки омывателя не засорены.

■ **Связь функции остановки стеклоочистителей ветрового стекла с открыванием передней двери (автомобили со стеклоочистителями ветрового стекла с датчиком дождя)**

Когда выбрано положение "AUTO" и работают стеклоочистители ветрового стекла, при открывании передней двери, стоящем автомобиле и выбранном положении P работа стеклоочистителей останавливается, чтобы предотвратить возможное обрызгивание водой от стеклоочистителей того, кто находится рядом с автомобилем. Когда передняя дверь закрывается, работа стеклоочистителей возобновляется.

■ **При остановке двигателя в экстренной ситуации во время движения**

Если стеклоочистители ветрового стекла работали во время остановки двигателя, они начнут работать в режиме высокой скорости. После остановки автомобиля нормальный режим работы восстанавливается при установке переключателя двигателя в положение ON.

**ПРЕДУПРЕЖДЕНИЕ**

■ **Предупреждение относительно использования стеклоочистителей ветрового стекла в режиме AUTO (автомобили со стеклоочистителями ветрового стекла с датчиком дождя)**

В режиме AUTO очистители ветрового стекла могут неожиданно начать работать, если дотронуться до датчика, или при вибрации ветрового стекла. Следите за тем, чтобы пальцы или другие части тела не были защемлены очистителями ветрового стекла.

■ **Меры предосторожности, касающиеся использования жидкости для омывателя**

При низких температурах не используйте жидкость для омывателя, пока ветровое стекло не согреется. Жидкость может замерзнуть на ветровом стекле и привести к плохой видимости. Это может привести к аварии и, в результате, к смертельному исходу или тяжелым травмам.

**ВНИМАНИЕ**

■ **Когда бачок омывающей жидкости пуст**

Избегайте непрерывного нажатия переключателя, поскольку насос стеклоомывателя может перегреться.

■ **При засорении форсунки**

В этом случае обратитесь к дилеру Toyota.

Не пытайтесь очистить форсунку с помощью булавки или аналогичного предмета. Форсунка будет повреждена.

■ **Во избежание разрядки аккумуляторной батареи**

Когда двигатель выключен, не оставляйте стеклоочистители включенными дольше, чем это действительно необходимо.

**Очиститель и омыватель заднего стекла\***

\*: При наличии

**ВНИМАНИЕ**

■ **Когда заднее стекло сухое**

Не используйте стеклоочиститель, так как он может повредить заднее стекло.

**Использование рычага управления стеклоочистителями**

При помощи переключателя  управление задним стеклоочистителем осуществляется следующим образом:

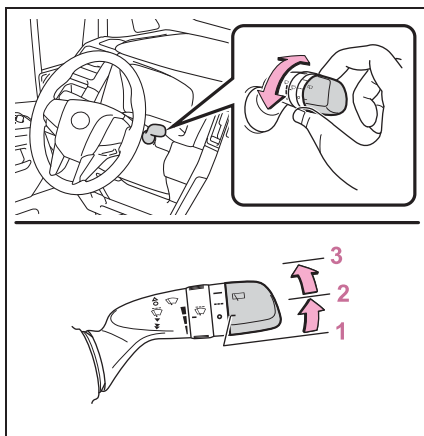

- 1 ○ Выкл.
- 2 - - - Прерывистый режим
- 3 — Обычная работа

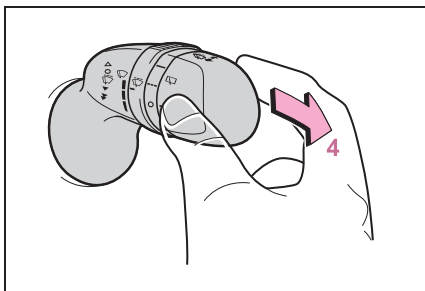

#### 4 Совместная работа стеклоомывателя и стеклоочистителя

При помощи рычага (его следует потянуть) осуществляется управление стеклоочистителем и стеклоомывателем.

После разбрызгивания воды стеклоочистители несколько раз срабатывают автоматически.

Автомобили с цифровым зеркалом заднего вида: стеклоомыватель автоматически включается и очищает камеру для цифрового зеркала заднего вида. (→стр. 273)

#### ■ **Стеклоочиститель и омыватель заднего стекла можно использовать, когда**

Переключатель двигателя находится в положении ON.

#### ■ **Если из стеклоомывателя не поступает жидкость**

Убедитесь в наличии жидкости в бачке стеклоомывателя и в том, что форсунки стеклоомывателя не засорены.

#### ■ **Функция остановки работы стеклоочистителя заднего стекла, связанная с открыванием двери багажного отделения**

Когда работает стеклоочиститель заднего стекла, при открывании двери багажного отделения на стоящем автомобиле работа стеклоочистителя заднего стекла останавливается, чтобы предотвратить возможное обрызгивание водой от щетки

стеклоочистителя того, кто находится рядом с автомобилем. При закрывании двери багажного отделения работа стеклоочистителя возобновляется.\*

\*: Эта настройка должна быть настроена дилером Toyota.

#### ■ **Функция, связанная с движением задним ходом (автомобили с автоматической коробкой передач)**

При переводе рычага управления трансмиссией в положение R, когда переключатель стеклоочистителей лобового стекла находится в положении

 (автомобили, оснащенные стеклоочистителями с функцией

прерывистой работы), **AUTO** (автомобили со стеклоочистителями ветрового стекла с датчиком дождя), ▼

или ▼, а стеклоочиститель заднего стекла не работает, он автоматически срабатывает один раз.

#### ■ **Персональная настройка**

Параметры можно изменить.

(Персонально настраиваемые функции: →стр. 738)



#### **ВНИМАНИЕ**

#### ■ **Когда бачок омывающей жидкости пуст**

Избегайте непрерывного нажатия переключателя, поскольку насос стеклоомывателя может перегреться.

#### ■ **При засорении форсунки**

В этом случае обратитесь к дилеру Toyota.

Не пытайтесь очистить форсунку с помощью булавки или аналогичного предмета. Форсунка будет повреждена.

#### ■ **Во избежание разрядки аккумуляторной батареи**

Когда двигатель выключен, не оставляйте стеклоочиститель включенным дольше, чем это действительно необходимо.



## Открытие крышки заливной горловины топливного бака

### Перед заправкой автомобиля

- Закройте все двери и окна и установите переключатель двигателя в положение выключения (OFF).
- Проверьте тип топлива.

#### ■ Типы топлива

→стр. 730

#### ■ Заливная горловина топливного бака для неэтилированного бензина

Во избежание заправки топливом неправильного типа автомобиль оснащен топливным баком, заливная горловина которого рассчитана на использование только специального заправочного пистолета для неэтилированного топлива.



### ПРЕДУПРЕЖДЕНИЕ

#### ■ При заправке автомобиля

Выполняйте все приведенные ниже меры предосторожности перед заправкой автомобиля. Несоблюдение этих мер может стать причиной тяжелой травмы или смертельного исхода.

- После выхода из автомобиля и перед открыванием дверцы лючка заливной горловины топливного бака прикоснитесь к неокрашенной металлической поверхности для снятия статического заряда. Важно снять статический заряд до заправки, так как искры от разряда статического электричества могут стать причиной возгорания паров топлива.

- Обязательно держитесь за специальные ручки на крышке заливной горловины топливного бака и откручивайте крышку осторожно. При откручивании крышки заливной горловины топливного бака можно услышать шипящий звук. Подождите, пока не прекратится звук, и только затем полностью снимите крышку. В жаркую погоду находящееся под давлением топливо может выплеснуться и стать причиной травмы.

- Не разрешайте человеку, не снявшему статический заряд, приближаться к открытому топливному баку.

- Не вдыхайте пары топлива. Топливо содержит вредные для организма вещества.

- Не курите во время заправки автомобиля. Курение может стать причиной возгорания топлива и пожара.

- Не возвращайтесь к автомобилю и не касайтесь других людей или предметов со статическим зарядом. Возникающий разряд может стать причиной возгорания топлива.

#### ■ При заправке

Во избежание переливания топлива из топливного бака соблюдайте следующие меры предосторожности:

- Осторожно вставьте заправочный пистолет в заливную горловину топливного бака.
- Прекратите наполнять бак после того, как заправочный пистолет автоматически выключится.
- Не переливайте топливо в топливный бак.



## ВНИМАНИЕ

## ■ Заправка

- Не проливайте топливо при заправке. Невыполнение этого требования может нанести повреждения автомобилю, например системе снижения токсичности выхлопных газов, компонентам топливной системы или окрашенной поверхности автомобиля.
- Автомобили с системой DPF: Используйте указанное топливо. Если используется топливо, отличное от указанного, во время регенерации фильтра из выпускной трубы может выходить белый дым. (→стр. 416)

### Расположение крышки заливной горловины топливного бака

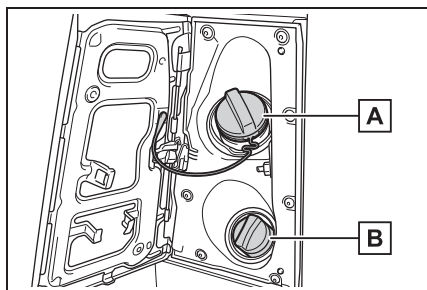

- A** Крышка заливной горловины топливного бака
- B** Крышка горловины бака для AdBlue™ (→стр. 584) (при наличии)

### Открытие и закрытие крышки заливной горловины топливного бака (тип А)

#### ■ Открытие крышки заливной горловины топливного бака

- 1 Потяните вверх рычажок для открывания крышки лючка заливной горловины топливного бака.

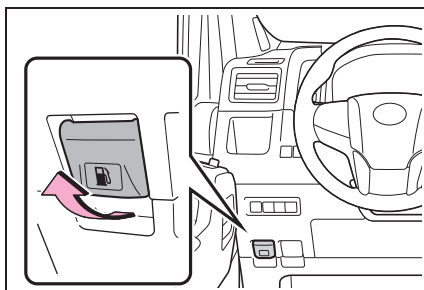

- 2 Осторожно поверните крышку заливной горловины топливного бака, чтобы снять ее, и повесьте ее на обратную сторону дверцы лючка заливной горловины топливного бака.

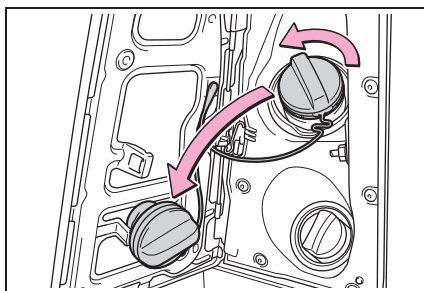

#### ■ Закрывание крышки заливной горловины топливного бака

По окончании заправки поверните крышку заливной горловины топливного бака до щелчка. После отпускания крышки она слегка повернется в противоположном

направлении.

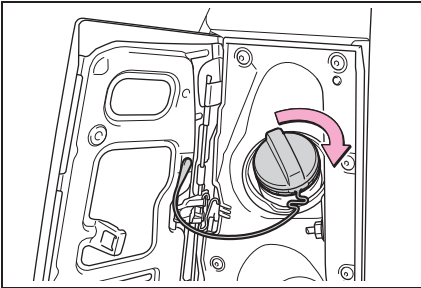

### ПРЕДУПРЕЖДЕНИЕ

■ При установке на место крышки заливной горловины топливного бака

Пользуйтесь только оригинальной крышкой заливной горловины топливного бака Toyota, предназначенной для Вашего автомобиля. Невыполнение этого требования может стать причиной пожара или другого несчастного случая, который может привести к тяжелой травме или смертельному исходу.

### Открытие и закрытие крышки заливной горловины топливного бака (тип В)

#### ■ Открытие крышки заливной горловины топливного бака

- 1 Потяните вверх рычажок для открытия крышки лючка заливной горловины топливного бака.

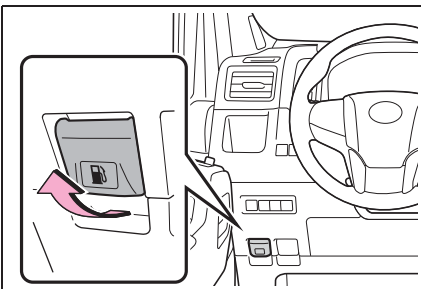

- 2 Для разблокировки крышки заливной горловины топливного бака вставьте ключ и поверните его против часовой стрелки.

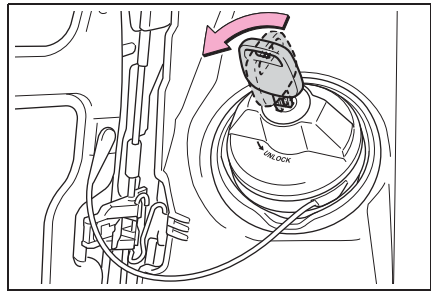

- 3 Осторожно поверните крышку заливной горловины топливного бака, чтобы снять ее, и повесьте ее на обратную сторону дверцы лючка заливной горловины топливного бака.

Ни в коем случае не удерживайте и не поворачивайте ключ.

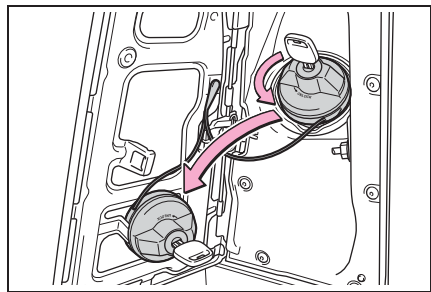

#### ■ Закрывание крышки заливной горловины топливного бака

- 1 По окончании заправки поверните крышку заливной горловины топливного бака до щелчка.

Ни в коем случае не удерживайте и не

поворачивайте ключ.

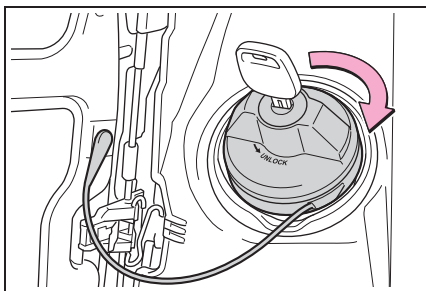

- 2 Запирите крышку заливной горловины топливного бака.

Поверните ключ по часовой стрелке.

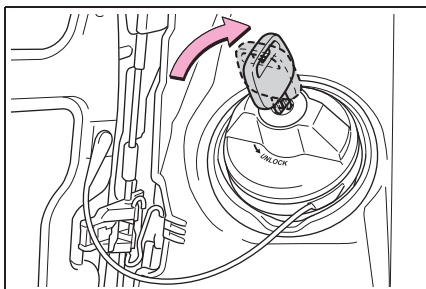

#### ПРЕДУПРЕЖДЕНИЕ

- При установке на место крышки заливной горловины топливного бака

Пользуйтесь только оригинальной крышкой заливной горловины топливного бака Toyota, предназначенной для Вашего автомобиля. Невыполнение этого требования может стать причиной пожара или другого несчастного случая, который может привести к тяжелой травме или смертельному исходу.

## Toyota Safety Sense\*

\*: При наличии

**Система Toyota Safety Sense состоит из следующих систем помощи при вождении и помогает в обеспечении безопасности и комфорта при вождении:**

### Система помощи при вождении

- **PCS (Pre-Collision System, система предаварийной безопасности)**

→стр. 349

- **LDA (Lane Departure Alert, система предупреждения о выходе за пределы полосы)**

→стр. 357

- **Автоматический дальний свет фар**

→стр. 328

- **RSA (Road Sign Assist, система информирования о дорожных знаках)\***

→стр. 363

\*: При наличии

- **Динамический радарный круиз-контроль**

→стр. 367



## ПРЕДУПРЕЖДЕНИЕ

### Toyota Safety Sense

Система безопасности Toyota Safety Sense разработана для работы в условиях, когда предполагается, что водитель соблюдает меры предосторожности при вождении, и предназначена для снижения воздействия столкновения на водителя, пассажиров и автомобиль, а также для помощи водителю в обычных условиях. Поскольку существует ограничение на точность распознавания и эффективность управления, обеспечиваемые данной системой, не следует слишком сильно полагаться на эту систему. Водителю всегда необходимо обращать пристальное внимание на окружающую автомобиль обстановку и соблюдать все меры предосторожности при вождении.

### Датчики

Два типа датчиков, расположенных за передней решеткой и ветровым стеклом, предоставляют информацию, необходимую для работы систем помощи при вождении.

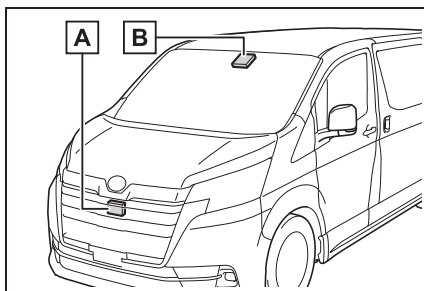

**A** Радарный датчик

**B** Передняя камера



### ПРЕДУПРЕЖДЕНИЕ

#### ■ Во избежание неполадок в работе радарного датчика

Соблюдайте следующие меры предосторожности.

Несоблюдение этих рекомендаций может привести к неправильной работе радарного датчика, что может привести к аварии с получением травм вплоть до смертельного исхода.

- Всегда содержите радарный датчик и декоративную решетку в чистоте.

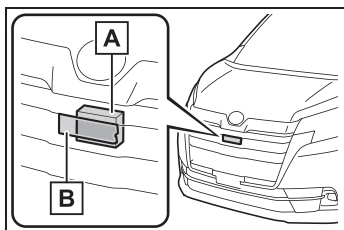

**A** Радарный датчик

**B** Декоративная решетка

Если передняя часть радарного датчика либо передняя или задняя часть декоративной решетки покрыты грязью, каплями воды, снегом и т. п., очистите их.

Очищайте датчик и декоративную решетку мягкой тканью, чтобы не повредить их.

- Не устанавливайте на радарный датчик, декоративную решетку или зону вокруг них никакие принадлежности или наклейки (в том числе прозрачные).
- Не подвергайте радарный датчик или область вокруг него сильным ударам. В случае сильного удара по радарному датчику, передней решетке или переднему бамперу произведите осмотр автомобиля у дилера Toyota.
- Не разбирайте радарный датчик.

- Не модифицируйте и не красьте радарный датчик и декоративную решетку.
- Если требуются снятие и установка или замена радарного датчика, передней решетки или переднего бампера, обратитесь к дилеру Toyota.

#### ■ Во избежание неполадок в работе передней камеры

Соблюдайте следующие меры предосторожности.

Несоблюдение этих рекомендаций может привести к неисправности передней камеры и возможной аварии с получением травм вплоть до смертельного исхода.

- Постоянно держите ветровое стекло в чистоте.
- Если ветровое стекло покрыто грязью, масляной пленкой, дождевыми каплями, снегом и т. п., очистите его.
- Если на ветровое стекло нанесено специальное покрытие, все равно будет необходимо использовать стеклоочистители для удаления капель воды из области ветрового стекла перед передней камерой.
- При загрязнении внутренней стороны ветрового стекла, где установлена передняя камера, обратитесь к дилеру Toyota.

**ПРЕДУПРЕЖДЕНИЕ**

- Не прикрепляйте предметы, такие как наклейки, прозрачные пленки и т. п., на внешней стороне ветрового стекла перед передней камерой (область на рисунке, выделенная серым цветом).

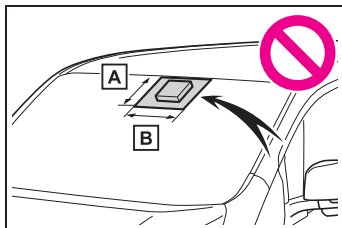

**A** От верхней части ветрового стекла приблизительно до расстояния в 1 см под местом крепления передней камеры

**B** Приблизительно 20 см (приблизительно 10 см вправо и влево от центра передней камеры)

- Если часть ветрового стекла перед передней камерой запотела либо покрыта конденсатом или льдом, используйте функцию устранения запотевания ветрового стекла для устранения запотевания, конденсата или льда. (→стр. 506)
- Если капли воды не могут быть надлежащим образом убраны из области ветрового стекла перед передней камерой при помощи стеклоочистителей, замените сменные ленты или щетки стеклоочистителей.
- Для замены вставки щетки стеклоочистителя: →стр. 623
- Если необходимо заменить щетки стеклоочистителей, обратитесь к дилеру Toyota.
- Не устанавливайте на ветровое стекло тонировку.

- Замените ветровое стекло, если оно повреждено или треснуло. Если требуется замена ветрового стекла, обратитесь к дилеру Toyota.
- Не допускайте контакта жидкости с передней камерой.
- Избегайте попадания яркого света на переднюю камеру.
- Не допускайте загрязнения или повреждения передней камеры-датчика. При чистке внутренней стороны ветрового стекла следите, чтобы средство для чистки стекол и т. п. не попало на объектив передней камеры. Кроме того, не дотрагивайтесь до объектива. Если объектив загрязнен или поврежден, обратитесь к дилеру Toyota.
- Не подвергайте переднюю камеру сильным ударам.
- Не изменяйте положение или направление установки передней камеры и не снимайте ее.
- Не разбирайте переднюю камеру.
- Не модифицируйте никакие компоненты автомобиля вокруг передней камеры (внутреннее зеркало заднего вида и т. п.) или область потолка.
- Не устанавливайте на капот, переднюю декоративную решетку или передний бампер никакие аксессуары, которые могут перекрывать поле зрения передней камеры. За дополнительной информацией обращайтесь к дилеру Toyota.
- Если на крыше требуется закрепить доску для серфинга или другой длинный объект, следите за тем, чтобы он не загромождал переднюю камеру.
- Не модифицируйте фары или другие световые приборы.

### ■ Сертификация

- ▶ Для автомобилей, продаваемых в Сингапуре

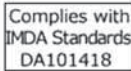

#### **DENSO** DNMWR009

- ▶ Для автомобилей, продаваемых в Таиланде

Brand Name: DENSO

Model: DNMWR009

เครื่องโทรคมนาคมและอุปกรณ์นี้มีความสอดคล้องตามมาตรฐานหรือข้อกำหนดทางเทคนิคของ กสทช.

เพื่อหลีกเลี่ยงอันตรายที่อาจเกิดจากคลื่นแม่เหล็กไฟฟ้า กรุณารักษาระยะห่างจากเซ็นเซอร์เรดาร์ให้มากกว่า 20 ซม. ขณะเซ็นเซอร์ทำงาน เครื่องวิทยุคมนาคมนี้มีระดับการแผ่คลื่นแม่เหล็กไฟฟ้าสอดคล้องตามมาตรฐานความปลอดภัยต่อสุขภาพของมนุษย์จากการใช้เครื่องวิทยุคมนาคมที่คณะกรรมการกิจการกระจายเสียง กิจการโทรทัศน์ และกิจการโทรคมนาคมแห่งชาติประกาศกำหนด

- ▶ Для автомобилей, продаваемых в Тайване

經型式認證合格之低功率射頻電機，非經許可，公司、商號或使用者均不得擅自變更頻率、加大功率或變更原設計之特性及功能。

低功率射頻電機之使用不得影響飛航安全及干擾合法通信；經發現有干擾現象時，應立即停用，並改善至無干擾時方得繼續使用。

前項合法通信，指依電信法規定作業之無線電通信。

低功率射頻電機須忍受合法通信或工業、科學及醫療用電波輻射性電機設備之干擾。



- ▶ Для автомобилей, продаваемых во Вьетнаме



- ▶ Для автомобилей, продаваемых в Ямайке

This product has been Type Approved by Jamaica: SMA –DNMWR009.

- ▶ Для автомобилей, продаваемых в Парагвае

[Para los vehículos que se venden en Paraguay]

Nombre del proveedor en Paraguay: Toyotoshi S.A.

Dirección: Av. Mariscal Lopez 2801/2899 Asuncion, Paraguay

■ Если на многофункциональном дисплее отображается предупреждающее сообщение

Система может быть временно недоступна или неисправна.

- В следующих ситуациях выполните действия, указанные в таблице. При обнаружении нормальных условий работы сообщение исчезает и работа системы восстанавливается.

Если сообщение не исчезает, обратитесь к дилеру Toyota.

Ситуация	Действия
Если область вокруг датчика покрыта грязью, влагой (запотела, покрыта конденсатом, льдом и т. п.) или другими посторонними материалами	Чтобы очистить часть ветрового стекла, расположенную перед передней камерой, используйте щетки стеклоочистителя или функцию устранения запотевания ветрового стекла системы кондиционирования воздуха (→стр. 506).

Ситуация	Действия
Если температура в области передней камеры находится за пределами рабочего диапазона, например когда автомобиль стоит на солнце или в очень холодную погоду	Если передняя камера нагрелась, например при парковке автомобиля на солнце, с помощью системы кондиционирования воздуха уменьшите температуру в области передней камеры.
	Если в припаркованном автомобиле использовалась солнцезащитная шторка, то, в зависимости от ее типа, отраженные солнечные лучи могут очень сильно нагреть переднюю камеру.
	Если передняя камера охладилась, например при парковке автомобиля в исключительно холодных условиях, с помощью системы кондиционирования воздуха увеличьте температуру в области передней камеры.

Ситуация	Действия
Область перед передней камерой загорожена, например когда открыт капот или в области ветрового стекла перед передней камерой прикреплена наклейка.	Закройте капот, удалите наклейку и т. п., чтобы убрать препятствие.

- В следующих случаях, если при изменении ситуации (или после того, как автомобиль проедет некоторое расстояние) будут обнаружены нормальные условия работы, сообщение исчезает и работоспособность системы восстанавливается.

Если сообщение не исчезает, обратитесь к дилеру Toyota.

- Если температура в области радарного датчика находится за пределами рабочего диапазона, например когда автомобиль стоит на солнце или в очень холодную погоду
- Если передняя камера не может обнаруживать объекты перед автомобилем, например при движении в темноте, в снег, в тумане или когда на переднюю камеру светят яркие источники света

## PCS (Pre-Collision System, система предаварийной безопасности)\*

\*: При наличии

**Система предаварийной безопасности использует радарный датчик и переднюю камеру для обнаружения объектов (→стр. 349) перед автомобилем. Если системой обнаружена высокая вероятность фронтального столкновения с некоторым объектом, подается предупреждающий сигнал, чтобы водитель мог предпринять необходимые действия, и потенциальное торможение усиливается, помогая водителю избежать столкновения. Если системой обнаружена крайне высокая вероятность фронтального столкновения с объектом, тормоза включаются автоматически для предупреждения столкновения или для снижения воздействия столкновения.**

Систему предаварийной безопасности можно включить и отключить, а время предупреждения о возможном столкновении можно изменить. (→стр. 352)

## Обнаруживаемые объекты

Регионы	Обнаруживаемые объекты	Страны/области
A	<ul style="list-style-type: none"> <li>• Автомобили</li> <li>• Велосипедисты</li> <li>• Пешеходы</li> </ul>	Россия, Сингапур, Бруней, Оман, Катар, Кувейт, Саудовская Аравия, Бахрейн, Объединенные Арабские Эмираты, Южная Африка
B	<ul style="list-style-type: none"> <li>• Автомобили</li> <li>• Пешеходы</li> </ul>	Тайвань
C	Автомобили	Индонезия, Таиланд, Филиппины, Вьетнам, Мьянма, Лаосская Народно-Демократическая Республика, Ливан, Аргентина, Гайана, Гватемала, Коста-Рика, Ямайка, Суринам, Чили, Никарагуа, Гаити, Панама, Парагвай, Перу, Боливия, Гондурас, Белиз, Доминика

Страны и области для каждого региона приведены в таблице по состоянию на июль 2019 года. Однако, в зависимости от того, где был продан автомобиль, страны и области каждого региона могут быть другими. За дополнительной информацией обращайтесь к дилеру Toyota.

## Функции системы

### ■ Предупреждение перед столкновением

Если системой обнаружена высокая вероятность фронтального столкновения, подается предупреждающий звуковой сигнал и на многофункциональном дисплее высвечивается предупреждение для водителя, чтобы он мог предпринять необходимые действия.

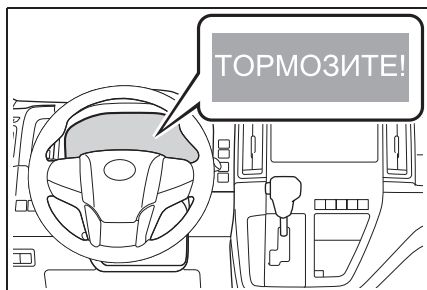

### ■ Усилитель экстренного торможения перед столкновением

Если системой обнаружена высокая вероятность фронтального столкновения, система увеличивает тормозное усилие по сравнению с силой нажатия педали тормоза, развиваемой водителем.

### ■ Предаварийное торможение

Если системой обнаружена крайне высокая вероятность фронтального столкновения, тормоза автоматически включаются для предупреждения столкновения или снижения воздействия столкновения.

## ⚠ ПРЕДУПРЕЖДЕНИЕ

### ■ Ограничения системы предаварийной безопасности

- Водитель несет полную ответственность за безопасное управление автомобилем. Всегда управляйте автомобилем безопасно, следя за окружающей обстановкой. Ни при каких обстоятельствах не используйте систему предаварийной безопасности вместо обычного торможения. Эта система не может предотвратить столкновение или уменьшить ущерб от столкновения или травмы во всех случаях. Не следует полностью полагаться на эту систему. Несоблюдение этих рекомендаций может привести к аварии с получением травм вплоть до смертельного исхода.
- Хотя эта система разработана таким образом, чтобы она могла помочь избежать столкновений и снизить воздействие столкновений, ее эффективность может быть разной в зависимости от условий, поэтому система не может всегда работать одинаковым образом. Внимательно прочитайте следующие указания. Не следует полностью полагаться на эту систему, следует всегда соблюдать меры предосторожности.
- Условия, при которых система может сработать даже при отсутствии возможности столкновения: →стр. 354
- Условия, в которых система может работать неправильно: →стр. 355
- Не пытайтесь самостоятельно проверять работу системы предаварийной безопасности. В зависимости от используемых для тестирования объектов (куклы, картонные предметы, имитирующие обнаруживаемые объекты и т. п.) система может сработать неправильно, что может привести к аварии.

**ПРЕДУПРЕЖДЕНИЕ****■ Предавварийное торможение**

- Во время работы функции предаварийного торможения, она будет отключена применяется большое тормозное усилие.
- Если автомобиль остановлен функцией предаварийного торможения, она будет отключена приблизительно через 2 секунды. При необходимости нажмите педаль тормоза.
- Функция предаварийного торможения может не сработать, если водитель выполняет определенные операции. Если водитель сильно нажимает педаль акселератора или поворачивает рулевое колесо, система может расценить такие действия как действия по предотвращению столкновения и не позволить включиться функции предаварийного торможения.
- В некоторых ситуациях, когда работает функция предаварийного торможения, работа функции может быть отменена, если водитель сильно нажимает педаль акселератора или поворачивает рулевое колесо, т. к. система может расценить такие действия как действия по предотвращению столкновения.
- Если водитель сильно нажимает педаль тормоза, система может расценить такие действия как действия по предотвращению столкновения и задержать включение функции предаварийного торможения.

**■ Когда следует отключить систему предаварийной безопасности**

В следующих ситуациях отключите систему, поскольку она может работать неправильно, что может привести к аварии с получением травм вплоть до смертельного исхода.

- При буксировке автомобиля

- При буксировке Вашим автомобилем другого автомобиля
- При транспортировке автомобиля на корабле, грузовике, поезде или похожих средствах транспортировки
- Когда автомобиль с включенным двигателем поднимается лифтом и шины могут свободно вращаться
- При осмотре автомобиля при помощи вращающегося испытательного барабана, например роликового испытательного стенда или тестера спидометра, либо при использовании на автомобиле устройства для балансировки колес
- Когда передний бампер или передняя решетка подвергаются сильному удару вследствие аварии или по другим причинам
- Если автомобиль не удается вести стабильно, например после аварии или при его неисправности
- При вождении автомобиля в спортивной манере или по бездорожью
- Если давление в шинах недостаточное
- При движении с сильно изношенными шинами
- Если установлены шины иного размера, чем указано в спецификациях
- Если установлены цепи противоскольжения
- Когда используется компактное запасное колесо или аварийный ремонтный комплект для устранения прокола
- Если на автомобиле временно установлено дополнительное оборудование (снегоочиститель и т. п.), которое может загораживать радарный датчик или переднюю камеру

## Изменение настроек системы предаварийной безопасности

### ■ Включение/отключение системы предаварийной безопасности

Систему предаварийной безопасности можно включать и отключать на экране  (→стр. 732) многофункционального дисплея.

Система автоматически включается каждый раз, когда переключатель двигателя переводится в режим ON.

Если система отключена, загорается контрольная лампа PCS и на многофункциональном дисплее отображается сообщение.



### ■ Изменение времени предупреждения перед столкновением

Время предупреждения перед

столкновением можно изменить на экране  (→стр. 732) многофункционального дисплея.

После выключения переключателя двигателя заданное значение времени предупреждения сохраняется. Однако если отключить и снова включить систему предаварийной безопасности, восстанавливается время срабатывания по умолчанию (среднее).

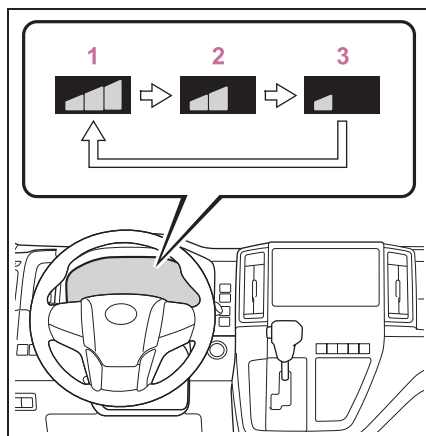

1 Раннее

2 Среднее

Это значение по умолчанию.

3 Позднее

### ■ Условия функционирования

Система предаварийной безопасности включается и определяет, что вероятность фронтального столкновения с обнаруженным объектом высока.

Каждая функция активируется при следующих значениях скорости

#### ● Предупреждение перед столкновением

Обнаруживаемые объекты	Скорость автомобиля	Относительная скорость автомобиля и объекта
Автомобили	Прибл. 10–180 км/ч	Прибл. 10–180 км/ч
Велосипедисты и пешеходы*	Прибл. 10–80 км/ч	Прибл. 10–80 км/ч

● Усилитель экстренного торможения перед столкновением

Обнаруживаемые объекты	Скорость автомобиля	Относительная скорость автомобиля и объекта
Автомобили	Прибл. 30–180 км/ч	Прибл. 30–180 км/ч
Велосипедисты и пешеходы*	Прибл. 30–80 км/ч	Прибл. 30–80 км/ч

● Предаварийное торможение

Обнаруживаемые объекты	Скорость автомобиля	Относительная скорость автомобиля и объекта
Автомобили	Прибл. 10–180 км/ч	Прибл. 10–180 км/ч
Велосипедисты и пешеходы*	Прибл. 10–80 км/ч	Прибл. 10–80 км/ч

\*: Применимо к автомобилям, разработанным для регионов, в которых возможно обнаружение пешеходов и/или велосипедистов (→стр. 349)

Система может не работать в следующих ситуациях:

- Если контакты аккумуляторной батареи отсоединены и подсоединены повторно, после чего автомобиль не перемещался в течение некоторого периода времени.
- Если рычаг управления трансмиссией находится в положении R
- Если горит индикатор VSC OFF (работает только функция предупреждения перед столкновением)

■ Функция обнаружения объектов

Система обнаруживает объекты на основе их размера, профиля, движения и т. п. Однако объект может быть не обнаружен в зависимости от окружающего освещения и движения, позы и угла обнаруживаемого объекта, не позволяющих системе работать правильно. (→стр. 355)  
На рисунке показано изображение обнаруживаемых объектов.

▶ Регион A

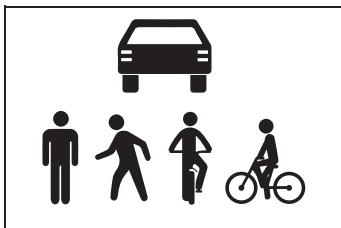

▶ Регион B



▶ Регион C

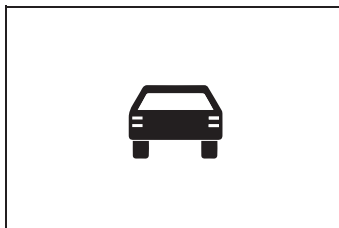

■ Отключение функции предаварийного торможения

Если во время работы функции предаварийного торможения возникает

одна из следующих ситуаций, функция будет отключена:

- Сильно нажата педаль акселератора.
- Рулевое колесо повернуто очень резко.

**■ Условия, при которых система может сработать даже при отсутствии возможности столкновения**

- В некоторых ситуациях, например в следующих, система может обнаружить вероятность фронтального столкновения и сработать.
- При проезде мимо обнаруживаемого объекта и т. п.
- При смене полосы во время обгона обнаруживаемого объекта и т. п.
- При приближении обнаруживаемого объекта в соседней полосе или на обочине, например при изменении направления движения или движении по извилистой дороге

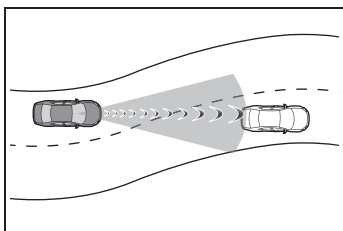

- При быстром приближении к обнаруживаемому объекту и т. п.
- При приближении к объектам на обочине дороги, таким как обнаруживаемые объекты, ограждения, столбы, деревья или стены
- При наличии обнаруживаемого объекта или другого объекта на обочине на входе в поворот

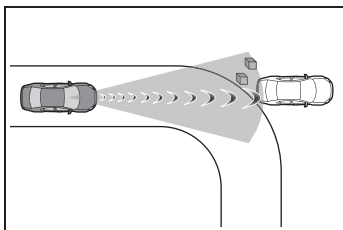

- При наличии на дороге узоров или краски перед автомобилем, которые могут быть ошибочно распознаны как

обнаруживаемый объект

- Когда на переднюю часть автомобиля попадают вода, снег, пыль и т. п.
- При обгоне обнаруживаемого объекта, который сменяет полосу движения или совершает левый либо правый поворот

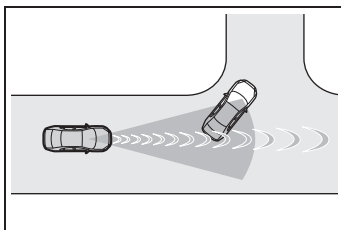

- При проезде обнаруживаемого объекта на встречной полосе, остановившегося для совершения правого/левого поворота

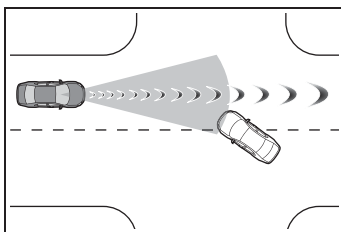

- Когда обнаруживаемый объект приближается очень близко и затем останавливается перед пересечением курса Вашего автомобиля
- Когда передняя часть автомобиля поднята или опущена, например на неровной или волнистой поверхности дороги
- При движении по дороге, окруженной строительными конструкциями, например по туннелю или металлическому мосту
- При нахождении перед автомобилем металлического объекта (крышки люка, стальной пластины и т. п.), ступенек или выступа
- При проезде под объектом (дорожным знаком, рекламным щитом и т. п.)



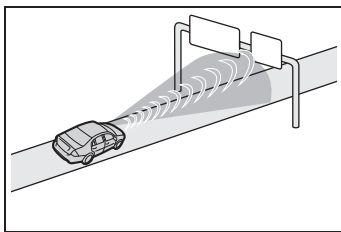

- При приближении к электрическому шлагбауму пункта сбора оплаты, парковочной зоны или другому шлагбауму, который открывается или закрывается
- При мойке автомобиля в автоматической мойке
- При прохождении через объекты или под объектами, которые могут коснуться автомобиля, такими как густая трава, ветви деревьев или рекламный баннер

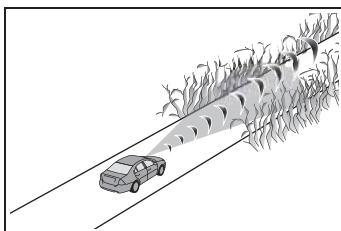

- При проезде через плотный туман или дым
- При проезде рядом с объектом, отражающим звуковые волны, таким как большой грузовик или дорожное ограждение
- При движении рядом с телевышкой, радиостанцией, электростанцией и в других местах, где возможен сильный уровень радиоволн или электромагнитного шума

#### ■ Ситуации, в которых система может работать неправильно

- В некоторых ситуациях (например, в следующих) объект может быть не обнаружен радарным датчиком и передней камерой, не позволяя системе работать правильно:
  - Если обнаруживаемый объект приближается к автомобилю
  - Если Ваш автомобиль или обнаруживаемый объект раскачивается

- Если обнаруживаемый объект совершает неожиданный маневр (неожиданный поворот, ускорение или замедление)
- Если автомобиль быстро приближается к обнаруживаемому объекту
- Если обнаруживаемый объект не находится прямо перед Вашим автомобилем

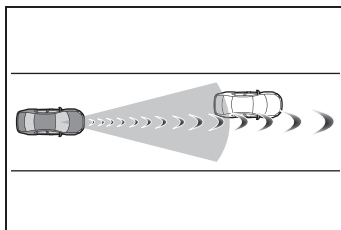

- Если обнаруживаемый объект находится рядом со стеной, оградой, ограждением, крышкой люка, автомобилем, стальной пластиной на дороге и т. п.
- Если обнаруживаемый объект находится под строительной конструкцией
- Если часть обнаруживаемого объекта скрыта другим объектом, таким как габаритный багаж, зонтик или ограждение
- Если несколько обнаруживаемых объектов расположены рядом друг с другом
- Если солнце или другой источник света светит прямо на обнаруживаемый объект
- Если обнаруживаемый объект имеет белый оттенок и выглядит очень ярким
- Если обнаруживаемый объект близок по цвету или яркости к окружающей его среде
- Если обнаруживаемый объект внезапно появляется перед Вашим автомобилем
- Когда на переднюю часть автомобиля попадают вода, снег, пыль и т. п.
- Когда очень яркий свет впереди, например солнечный свет или свет фар встречного транспорта, светит прямо в переднюю камеру
- При подъезде к боковой или передней части находящегося впереди автомобиля

- Если впереди движется велосипед<sup>\*1</sup> или мотоцикл
- Если впереди движется узкое транспортное средство, такое как персональное средство передвижения
- Если движущийся впереди автомобиль имеет небольшую заднюю часть, например незагруженный грузовик
- Если движущийся впереди автомобиль имеет низкую заднюю часть, например трейлер с низкорасположенным кузовом

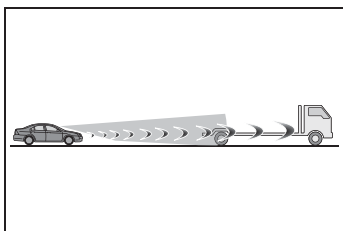

- Если движущийся впереди автомобиль имеет крайне большой дорожный просвет

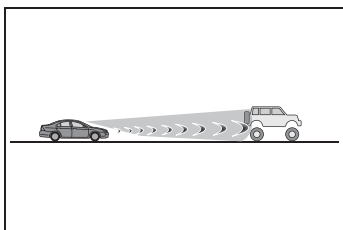

- Если движущийся впереди автомобиль везет груз, выходящий за пределы заднего бампера
- Если движущееся впереди транспортное средство имеет нестандартную форму, например трактор или мотоцикл с прицепом
- Если впереди находится детский велосипед, велосипед с крупным грузом, велосипед с несколькими седоками или велосипед необычной формы (велосипед с детским сиденьем, tandemный велосипед и т. п.)<sup>\*2</sup>
- Если рост пешехода или высота велосипедиста перед автомобилем меньше прибл. 1 м или больше прибл. 2 м<sup>\*2</sup>
- Если пешеход или велосипедист одет в одежду слишком большого размера

- (плащ от дождя, длинная юбка и т. п.), которая делает силуэт нечетким<sup>\*2</sup>
- Если пешеход наклонился вперед или сидит на корточках или если велосипедист наклонился вперед<sup>\*2</sup>
- Если пешеход или велосипедист быстро движется<sup>\*2</sup>
- Если пешеход толкает коляску, кресло-коляску, велосипед или другое транспортное средство<sup>\*2</sup>
- В сложных погодных условиях, например при сильном ливне, тумане, снежной или песчаной буре
- При проезде через плотный туман или дым
- Если окружающее пространство темное, например на рассвете или закате, ночью или в туннеле, так что цвет обнаруживаемого объекта почти не отличается от цвета окружения
- При движении в местности с быстрой сменой уровня освещенности, например на входе в туннель и выходе из него
- Если после запуска двигателя автомобиль не двигался в течение некоторого времени
- Во время совершения левого/правого поворота и в течение нескольких секунд после совершения левого/правого поворота
- Во время движения по кривой и в течение нескольких секунд после движения по кривой
- Если автомобиль находится в заносе
- Когда передняя часть автомобиля поднята или опущена

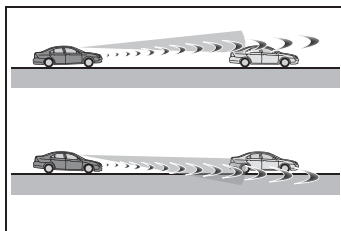

- Если колеса не выровнены
- Если щетка стеклоочистителя блокирует переднюю камеру
- Если автомобиль движется на очень высокой скорости
- При движении по холму

- Когда радарный датчик или передняя камера не выровнены
- В некоторых ситуациях (например, в следующих) может быть не достигнуто требуемое тормозное усилие, что препятствует правильной работе системы:
  - Если функции торможения не могут работать в полную силу, например когда детали тормозной системы очень холодные, очень горячие или очень мокрые
  - Если автомобиль неправильно оснащен (сильный износ тормозов или шин, неправильное давление в шинах и т. п.)
  - Когда автомобиль движется по гравийной дороге или другой скользкой поверхности

\*1: Применимо к автомобилям, разработанным для стран или областей, в которых обнаружение велосипедистов невозможно (→стр. 349)

\*2: Применимо к автомобилям, разработанным для стран или областей, в которых возможно обнаружение пешеходов и/или велосипедистов (→стр. 349)

#### ■ Если система VSC отключена

- Если система VSC отключена (→стр. 411), усилитель экстренного торможения перед столкновением и функции предаварийного торможения также отключены.
- Загорается контрольная лампа PCS, и на многофункциональном дисплее высвечивается сообщение “Система предотвр.столкн. недоступна. Сист. VSC выкл.”.

### LDA (Lane Departure Alert, система предупреждения о выходе за пределы полосы)\*

\*: При наличии

**При движении по автомагистрали с белыми (желтыми) линиями разметки эта функция предупреждает водителя, когда автомобиль может выйти за пределы полосы или отклониться от курса\*.**

**Система LDA распознает белые (желтые) линии разметки полос или курс\* с помощью передней камеры. Кроме того, она обнаруживает следующие впереди автомобили с помощью передней камеры и радара.**

\*: Граница между асфальтом и обочиной дороги, такой как трава, почва или бордюрный камень

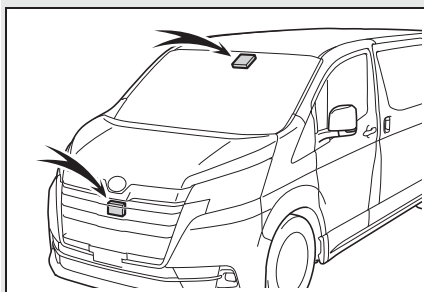



### ПРЕДУПРЕЖДЕНИЕ

#### ■ Перед использованием системы LDA

● Не следует полностью полагаться на систему LDA. Система LDA не управляет автомобилем автоматически, ее использование не позволяет снижать внимание водителя к области перед автомобилем. Поэтому вся ответственность за правильное восприятие окружающей обстановки, управление рулевым колесом для коррекции траектории движения и безопасность движения всегда полностью лежит на водителе. Если движение осуществляется в течение продолжительного времени, следует делать периодические остановки для отдыха.

● Неправильное или невнимательное управление может привести к аварии с серьезными травмами вплоть до смертельного исхода.

● Если система LDA не используется, выключите ее с помощью переключателя LDA.

#### ■ Ситуации, неподходящие для использования системы LDA

В следующих ситуациях выключайте систему LDA с помощью ее переключателя. Несоблюдение этих рекомендаций может привести к аварии с получением травм вплоть до смертельного исхода.

● При движении по занесенной снегом дороге.

● Белые (желтые) линии плохо видны вследствие дождя, снега, тумана, песчаной пыли и т. п.

● Установлены запасное колесо, цепи противоскольжения и т. п.

● Если установлены шины иного размера, чем указано в спецификациях.

#### ■ Предотвращение неисправности системы LDA и выполнения системой ошибочных операций

● Не модифицируйте фары и не закрепляйте наклейки на поверхности фар.

● Не вносите изменения в подвеску. Если требуется замена подвески, обратитесь к дилеру Toyota.

● Не устанавливайте и не размещайте на капоте или решетке никакие предметы или детали. Кроме того, не устанавливайте защиту решетки ("кенгурятники" и т. п.).

● Если требуется ремонт ветрового стекла, обратитесь к дилеру Toyota.

#### ■ Условия, в которых функции могут работать неправильно

В следующих ситуациях функции могут работать неправильно, и автомобиль может выйти из полосы движения. Для безопасности при движении всегда следите за окружающей обстановкой и корректируйте направление движения автомобиля рулевым колесом, не полагаясь исключительно на данные функции.

● Автомобиль движется в крутом повороте.

● Сбоку дороги присутствуют объекты, которые могут быть ошибочно приняты системой за белые (желтые) линии (ограждения, отражающие столбы и т. п.).

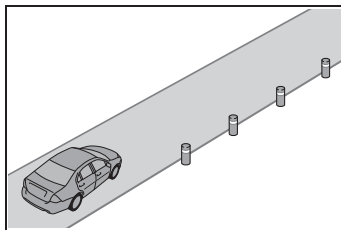



### ПРЕДУПРЕЖДЕНИЕ

- При движении по дороге с ответвлениями, примыканиями и т. п.

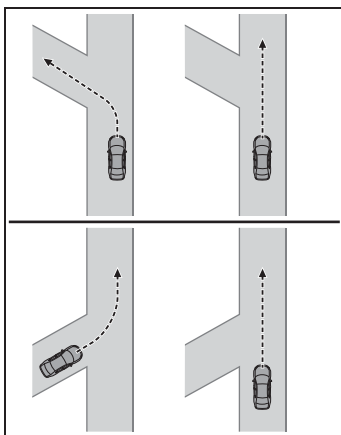

- На дороге имеются метки от ремонта асфальтового покрытия, белые (желтые) линии и т. п. вследствие проведения ремонтных работ.

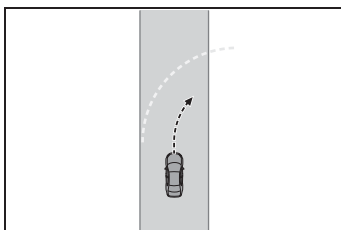

- На дороге присутствуют тени, которые идут параллельно белым (желтым) линиям или закрывают их.
- Автомобиль движется в области без белых (желтых) линий, например перед постом контроля оплаты, постом дорожно-транспортной службы или на перекрестке и т. п.
- Белые (желтые) линии потрескались, присутствуют “маркеры поднятого тротуара” или камни.
- Белые (желтые) линии не видны или плохо различимы вследствие песка и т. п.

- При движении по дорожному покрытию, влажному из-за дождя, луж и т. п.
- Линии разделения полос желтые (их сложнее различать, чем белые линии).
- Белые (желтые) линии пересекают бордюры и т. п.
- При движении по особенно яркому дорожному покрытию, например бетону.
- Если край дороги нечеткий или не прямой.
- При движении по дорожному покрытию, яркому из-за отраженного света и т. п.
- При движении в местности с быстрой сменой уровня освещенности, например на входе в туннель и выходе из него.
- В камеру поступает свет от фар встречных автомобилей, солнца и т. п.
- При движении по склону.
- При движении по дороге, наклоненной вправо или влево, либо по извилистой дороге.
- При движении по дороге без покрытия или по неровной дороге.
- Если полоса очень узкая или очень широкая.
- Автомобиль очень сильно наклонен из-за тяжелого багажа или неправильного давления в шинах.
- Если расстояние до движущегося впереди автомобиля очень мало.
- Автомобиль сильно перемещается вверх-вниз при движении по плохой дороге или по швам дорожного покрытия.



### ПРЕДУПРЕЖДЕНИЕ

- При движении в тоннеле или ночью с выключенными фарами или когда фары тусклые из-за грязи или их неправильной регулировки.
- Автомобиль только что сменил полосу или переехал через перекресток.

### Функции, предусмотренные в системе LDA

#### ■ Функция предупреждения о выходе за пределы полосы

Если система обнаруживает, что автомобиль может выйти за пределы полосы или отклониться от курса\*, она предупреждает водителя сообщением на многофункциональном дисплее и либо частыми звуковыми сигналами, либо вибрацией рулевого колеса.

Когда звучит предупреждающий звуковой сигнал или вибрирует рулевое колесо, проверьте обстановку вокруг автомобиля и, действуя аккуратно рулевым колесом, вернитесь ближе к центру полосы.

\*: Граница между асфальтом и обочиной дороги, такой как трава, почва или бордюрный камень

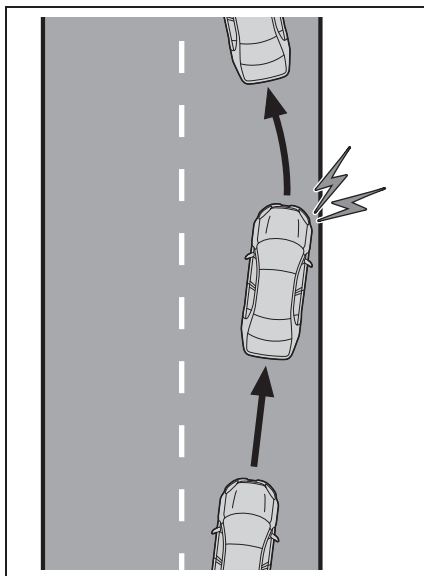

#### ■ Функция предупреждения о рыскании автомобиля

Когда автомобиль рыскает в пределах полосы, система предупреждает водителя звуковым сигналом и сообщением на многофункциональном дисплее.

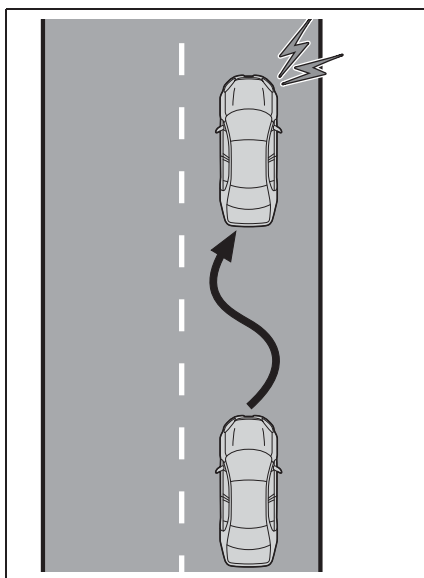

## Включение системы LDA

### Включение/выключение системы LDA

При каждом нажатии переключателя LDA система LDA включается или выключается.

Когда система LDA включена, индикатор LDA горит белым цветом.

Когда система LDA выключена, индикатор LDA горит оранжевым цветом.

Система LDA включается каждый раз, когда переключатель двигателя переводится в режим ON.

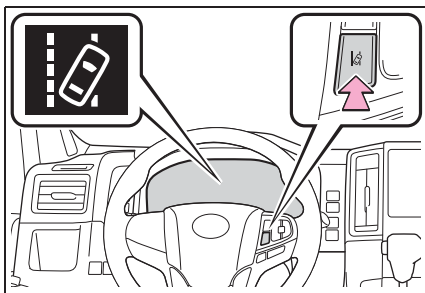

### Индикация на многофункциональном дисплее

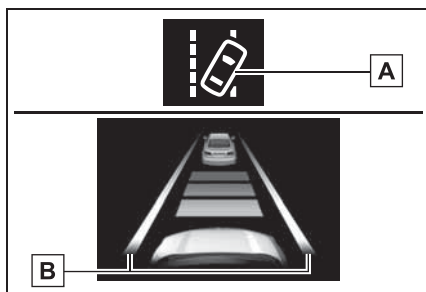

#### A Индикатор LDA

Индикатор загорается, чтобы информировать водителя о работе системы.

Подсвечивается белым: включена система LDA.

Мигает оранжевым: включена функция предупреждения о выходе за пределы полосы.

Горит оранжевым цветом: система LDA выключена, неисправна или временно приостановила работу.

#### B Отображение работы функции предупреждения о выходе за пределы полосы

Отображается, когда многофункциональный дисплей переключается на информационный экран систем помощи при вождении.

- ▶ Внутренняя область отображаемых линий белая

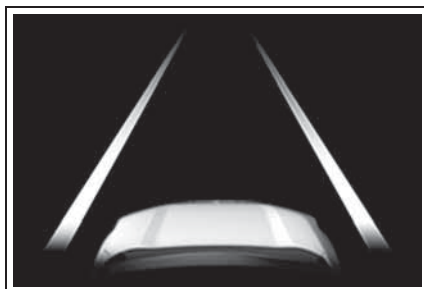

Указывает на то, что система распознает белые (желтые) линии или курс\*. При выходе автомобиля за пределы полосы линия полосы на экране с той стороны, в которую отклоняется автомобиль, будет мигать оранжевым.

- ▶ Внутренняя область отображаемых линий черная

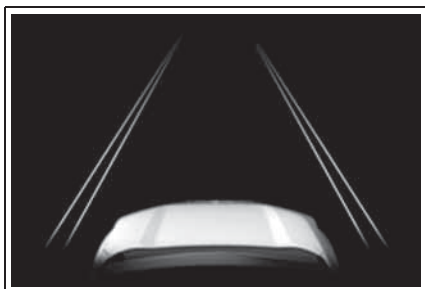

Указывает на то, что система не может распознать белые (желтые) линии или курс\*, либо временно отключена.

\*: Граница между асфальтом и обочиной дороги, такой как трава, почва или бордюрный камень

#### ■ Условия работы каждой из функций

- Функция предупреждения о выходе за пределы полосы

Функция будет работать только при соблюдении всех перечисленных ниже условий.

- Система LDA включена.
- Автомобиль движется со скоростью 50 км/ч или быстрее.
- Система распознает белые (желтые) линии разметки полос или курс\*. (Когда белая [желтая] линия или курс\* распознаны только с одной стороны, система работает только для распознанной стороны.)
- Ширина полосы составляет 3 м и более.
- Рычаг указателей поворота не нажат.
- Автомобиль не движется в крутом повороте.
- Не обнаружены неисправности системы. (→стр. 363)

\*: Граница между асфальтом и обочиной дороги, такой как трава, почва или бордюрный камень

- Функция предупреждения о рыскании автомобиля

Функция будет работать только при соблюдении всех перечисленных ниже условий.

- На многофункциональном дисплее параметр “рыскание” на экране  имеет значение “Вкл.”. (→стр. 732)
- Автомобиль движется со скоростью 50 км/ч или быстрее.
- Ширина полосы составляет 3 м и более.
- Не обнаружены неисправности системы. (→стр. 363)

#### ■ Временное отключение функций

Если условия работы функции перестают выполняться, функция может быть временно отключена. Однако когда все условия работы функции выполняются вновь, работа функции автоматически возобновляется. (→стр. 362)

#### ■ Функция предупреждения о выходе за пределы полосы

- Предупреждающий звуковой сигнал может быть плохо слышен из-за внешних шумов, воспроизведения аудио и т. п. Кроме того, может быть сложно различить вибрации рулевого колеса из-за состояния дорожного покрытия и т. п.
- Если край курса\* не является четким или прямым, функция предупреждения о выходе за пределы полосы может не работать.
- Не пытайтесь проверять работу функции предупреждения о выходе за пределы полосы.

\*: Граница между асфальтом и обочиной дороги, такой как трава, почва или бордюрный камень

#### ■ Функция предупреждения о рыскании автомобиля

Если при работе функции предупреждения о рыскании автомобиля система обнаружила рыскание автомобиля, подается звуковой сигнал и на многофункциональный дисплей одновременно выводятся предупреждение, предлагающее водителю отдохнуть, и показанный на рисунке символ.





В зависимости от состояния автомобиля и дороги предупреждение может не сработать.

#### ■ Предупреждающее сообщение

Если на многофункциональном дисплее отображается предупреждающее сообщение и индикатор LDA загорается оранжевым, следуйте соответствующей процедуре устранения неисправностей. Кроме того, если на многофункциональном дисплее отображается другое предупреждающее сообщение, следуйте указаниям на экране.

- “Неисправность системы LDA.  
Обратитесь к дилеру.”  
Система может работать неправильно. Произведите осмотр автомобиля у дилера Toyota.
- “LDA недоступна”  
Система временно отключена из-за неисправности датчика, отличного от передней камеры-датчика. Отключите систему LDA, подождите немного, затем вновь включите систему LDA.
- “Система LDA недоступна при данной скорости.”  
Эта функция не может использоваться, поскольку скорость автомобиля превышает рабочий диапазон системы LDA. Снизьте скорость.

#### ■ Персональная настройка

Параметры функции можно изменить.  
(→стр. 732)

### RSA (Road Sign Assist, система информирования о дорожных знаках)\*

\*: При наличии

**Система RSA распознает определенные дорожные знаки при помощи передней камеры и/или навигационной системы (при наличии данных) и предоставляет информацию водителю с помощью дисплея.**

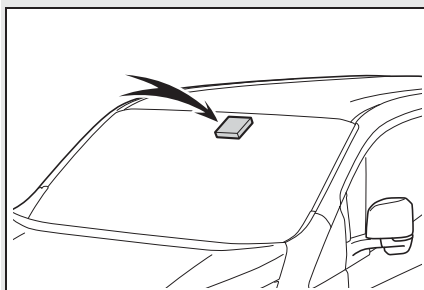

**Если система на основании распознанных дорожных знаков определяет, что скорость автомобиля превышает предельное значение или автомобиль выполняет запрещенные действия, она предупреждает водителя при помощи индикаторов на многофункциональном дисплее и звукового сигнала или вибрации рулевого колеса.**

**ПРЕДУПРЕЖДЕНИЕ**

**■ Перед использованием системы RSA**

Не следует полностью полагаться на систему RSA. Система RSA помогает водителю, предоставляя ему информацию, но не заменяет собой зрение и осведомленность водителя. Следует вести автомобиль с осторожностью, всегда соблюдая ПДД.

### Индикация на многофункциональном дисплее

Когда передняя камера распознает знак и/или когда информация о знаке доступна в навигационной системе, этот знак отображается на многофункциональном дисплее.

- Если выбрана информация систем помощи при вождении, могут отображаться не более 3 знаков. (→стр. 173)

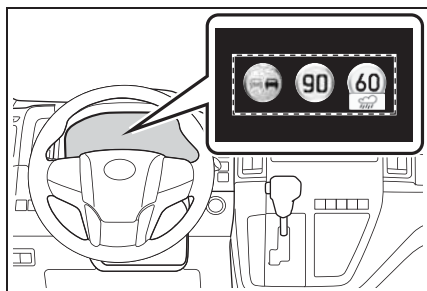

- Если выбрана вкладка, отличная от отображения информации систем помощи при вождении, отображаются только распознанные знаки ограничения скорости, знаки запрета въезда\* (когда необходимо уведомление), знаки автомагистрали, знаки скоростной дороги и знаки жилой зоны. (→стр. 173)

\*: Для автомобилей с навигационной системой

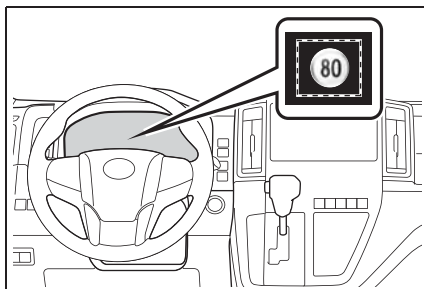

Знаки запрета обгона и ограничения скорости с дополнительным знаком не отображаются. Однако если распознаны другие знаки, кроме ограничения скорости, они отображаются наложенными друг на друга в стопке под действующим в настоящий момент знаком ограничения скорости.

### Поддерживаемые типы дорожных знаков

Распознаются следующие типы дорожных знаков, включая электронные и мигающие знаки.

Неофициальный (не соответствующий Венской конвенции) или недавно введенный дорожный знак может быть не распознан.

- Знаки ограничения скорости

Начало ограничения скорости/Начало зоны ограничения максимальной скорости

Конец ограничения скорости/Конец зоны ограничения максимальной скорости

- Информация, связанная с ограничением скорости\*



Выезд на автомагистраль



Съезд с автомагистрали



Выезд на дорогу для автомобилей



Съезд с дороги для автомобилей



Начало населенного пункта



Конец населенного пункта



Начало населенного пункта



Конец населенного пункта



Начало жилой зоны



Конец жилой зоны

\*: Отображаются, когда знак распознан, но сведения об ограничении скорости движения от навигационной системы недоступны

● Дорожные знаки запрета обгона



Начало запрета обгона



Конец запрета обгона

● Прочие дорожные знаки



Въезд запрещен\*<sup>1</sup>



Отмена всех ограничений



Остановка

● Предельное значение скорости с сопроводительным знаком\*<sup>2</sup>



Мокрая дорога



Дождь



Лед



Существует дополнительный знак\*<sup>3</sup>



Съезд направо\*<sup>4</sup>



Съезд налево\*<sup>4</sup>



Время

\*<sup>1</sup>: Для автомобилей с навигационной системой

\*<sup>2</sup>: Отображается одновременно с ограничением скорости

\*<sup>3</sup>: Содержимое не распознано.

\*4: Если индикатор сигнала поворота не работает при смене полосы, знак не отображается.

### Предупреждающая индикация

В указанных ниже ситуациях система RSA предупреждает водителя.

- Когда скорость автомобиля превышает порог предупреждения для отображаемого знака ограничения скорости, индикация этого дорожного знака выделяется и подается звуковой сигнал.
- Когда система RSA распознает знак “Въезд запрещен” и на основании информации карты навигационной системы обнаруживает, что автомобиль въехал в запрещенную область, знак “Въезд запрещен” мигает на дисплее и подается звуковой сигнал. (Для автомобиля с навигационной системой)
- Если система обнаруживает, что автомобиль совершает обгон, когда на многофункциональном дисплее отображается знак запрета обгона, этот знак мигает и рулевое колесо вибрирует.

В зависимости от ситуации обстановка на дороге (направление движения, единица измерения скорости) может быть обнаружена неверно и предупредительная индикация может работать неправильно.

#### ■ Процедура задания

→стр. 732

#### ■ Автоматическое отключение отображения знаков системой RSA

Один или больше знаков автоматически выключаются в следующих ситуациях.

- Новый знак не распознается на определенном расстоянии.
  - Дорога изменилась вследствие левого или правого поворота и т. п.
- Условия, в которых функция может не работать или обнаруживать неправильно

В следующих ситуациях RSA работает неверно и может не распознавать знаки, отображать знаки неверно и т. п. Однако это не является признаком неисправности.

- Если передняя камера сместилась из-за сильного удара по датчику и т. п.
- Грязь, снег, наклейки и т. п. на ветровом стекле рядом с передней камерой.
- В сложных погодных условиях, например при сильном ливне, тумане, снежной или песчаной буре.
- В переднюю камеру поступает свет от встречных автомобилей, солнца и т. п.
- Знак грязный, затемнен, наклонен или согнут, либо, в случае электронного знака, имеет низкую контрастность.
- Весь знак или его часть скрыты листьями дерева, шестом и т. п.
- Знак виден передней камере только в течение краткого периода времени.
- Окружающая обстановка (поворот, смена полосы и т. п.) оценивается неверно.
- Даже если знак не соответствует полосе, по которой едет автомобиль, такой знак существует непосредственно после разветвления магистрали или в соседней полосе перед слиянием полос.
- К задней стороне движущегося впереди автомобиля прикреплены наклейки.
- Распознается знак, напоминающий знак, совместимый с системой.
- Знаки ограничения скорости, установленные на боковых дорогах, могут быть обнаружены и отображены (если попадают в область обнаружения передней камеры), когда автомобиль движется по главной дороге.

- Знаки ограничения скорости на съезде с круговой развязки могут быть обнаружены и отображены (если попадают в область обнаружения передней камеры), пока автомобиль движется по круговой развязке.
- Передняя часть автомобиля поднята или опущена из-за перевозимого груза.
- Освещенность окружающей обстановки недостаточна или внезапно изменилась.
- Когда распознан знак, предназначенный для грузовиков и т. п.
- Автомобиль движется в стране с другим направлением движения автотранспорта.
- Данные навигационной системы устарели.
- Навигационная система не работает.

#### ■ Отображение знака ограничения скорости

Если переключатель двигателя в последний раз был выключен, когда на многофункциональном дисплее отображался знак ограничения скорости, этот знак будет отображаться снова после перевода переключателя двигателя в положение ON.

#### ■ Если отображается сообщение “Неисправность системы RSA. Обратитесь к дилеру.”

Система может быть неисправна. Произведите осмотр автомобиля у дилера Toyota.

#### ■ Персональная настройка

Для некоторых функций можно выполнить персональную настройку. (→стр. 732)

## Динамический радарный круиз-контроль\*

\*: При наличии

**В режиме контроля расстояния между автомобилями автомобиль автоматически ускоряется и замедляется для соответствия изменениям скорости движущегося впереди автомобиля, даже если педаль акселератора не нажимается.**

**В режиме поддержания постоянной скорости автомобиль движется с фиксированной скоростью.**

**Используйте динамический радарный круиз-контроль на автомагистралях.**

- Режим контроля расстояния между автомобилями (→стр. 370)
- Режим поддержания постоянной скорости (→стр. 374)

## Компоненты системы

### ■ Индикация приборов

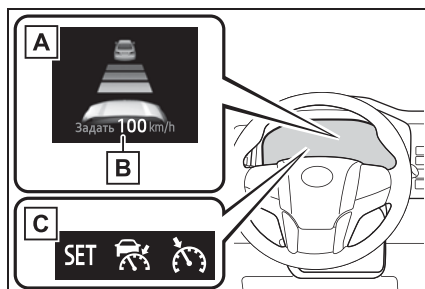

**A** Многофункциональный дисплей

**B** Заданная скорость

**C** Индикаторы

### ■ Переключатели управления

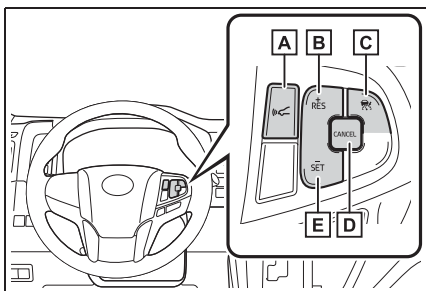

**A** Переключатель установки расстояния между автомобилями

**B** Переключатель “+RES”

**C** Главный переключатель круиз-контроля

**D** Переключатель “CANCEL”

**E** Переключатель “-SET”



### ПРЕДУПРЕЖДЕНИЕ

#### ■ Перед использованием системы динамического радарного круиз-контроля

- Безопасность движения является исключительной обязанностью водителя. Не надейтесь исключительно на систему и соблюдайте меры предосторожности, всегда внимательно наблюдая за окружающей обстановкой.

- Динамический радарный круиз-контроль обеспечивает помощь водителю с целью снижения нагрузки на него. Однако у системы существуют ограничения.

Внимательно прочитайте следующие указания. Не следует полностью полагаться на эту систему, следует всегда соблюдать меры предосторожности.

- Ситуации, в которых датчик может неправильно обнаруживать находящийся впереди автомобиль: →стр. 376
- Условия, в которых режим контроля расстояния между автомобилями может работать неправильно: →стр. 377
- Задавайте скорость в соответствии с ограничением скорости, плотностью трафика, состоянием дорожного покрытия, погодными условиями и т. д. За задание скорости движения отвечает водитель.
- Даже если система функционирует нормально, параметры движущегося впереди автомобиля, обнаруженного системой, могут отличаться от того, что видит водитель. Поэтому водитель всегда должен оставаться бдительным и способным оценивать потенциальную опасность в любой ситуации и соблюдать меры предосторожности при вождении. Если полагаться исключительно на эту систему или считать, что система полностью обеспечивает безопасность во время движения автомобиля, может произойти авария с тяжелыми травмами или смертельным исходом.
- Выключите динамический радарный круиз-контроль при помощи главного переключателя круиз-контроля, когда он не используется.

**ПРЕДУПРЕЖДЕНИЕ****■ Меры предосторожности в отношении систем помощи при вождении**

Соблюдайте перечисленные ниже меры предосторожности, поскольку у системы существуют ограничения. Несоблюдение этих рекомендаций может привести к аварии с получением травм вплоть до смертельного исхода.

- Помощь водителю при измерении расстояния

Динамический радарный круиз-контроль предназначен только для помощи водителю в определении расстояния между его автомобилем и определенным автомобилем, движущимся впереди. Он не является средством, позволяющим водить автомобиль безопасно и невнимательно, и не может помочь водителю в условиях плохой видимости.

Водителю все равно необходимо обращать пристальное внимание на окружающую автомобиль обстановку.

- Помощь водителю при оценке правильного расстояния

Динамический радарный круиз-контроль определяет, находится ли расстояние между данным автомобилем и автомобилем, движущимся впереди, в заданном диапазоне. Он не способен оценивать другие факторы. Поэтому водителю необходимо сохранять бдительность и определять, существует ли вероятность возникновения опасности в каждой конкретной ситуации.

- Помощь водителю в управлении автомобилем

Динамический радарный круиз-контроль не включает в себя функции, которые позволяют предотвратить или избежать столкновения с движущимися впереди автомобилями. Поэтому при возникновении возможной опасности водитель обязан предпринять непосредственные и безотлагательные действия, чтобы обеспечить безопасность всех вовлеченных лиц.

**■ Ситуации, неподходящие для использования динамического радарного круиз-контроля**

Не пользуйтесь динамическим радарным круиз-контролем в любой из перечисленных ниже ситуаций. Это может привести к потере управления автомобилем и последующей аварии, которая может повлечь за собой серьезные травмы или смерть.

- Дороги, на которых присутствуют пешеходы, мотоциклы, велосипеды и т. п.

- В условиях интенсивного движения

- На дорогах с крутыми поворотами

- На извилистых дорогах

- На дорогах со скользким покрытием, например мокрых, обледенелых или покрытых снегом

- На крутых склонах или там, где возможно чередование крутых подъемов и спусков

Скорость автомобиля может превышать установленную скорость при движении вниз по крутому склону.

- При въезде на автомагистраль

- При плохих погодных условиях, которые могут повлиять на правильность работы датчиков (туман, снег, метель и т. д.)



### ПРЕДУПРЕЖДЕНИЕ

- Грязь, дождевые капли, лед, снег и т. п. на передней поверхности радара или передней камеры
  - В условиях, которые требуют частого повторного ускорения или снижения скорости
  - При буксировке прицепа\* или аварийной буксировке
- \*: Автомобили, которые могут выполнять буксировку прицепа.  
(→стр. 300)
- Если часто звучит звуковой сигнал сближения

## Движение в режиме контроля расстояния между автомобилями

В этом режиме для обнаружения автомобилей, следующих впереди на расстоянии до 100 м, для определения расстояния между Вашим автомобилем и соседними автомобилями, а также для обеспечения надлежащего расстояния до автомобиля, следующего перед Вами, используется радар. Можно также задать расстояние между автомобилями с помощью соответствующего переключателя.

При движении на спусках расстояние между автомобилями может уменьшаться.

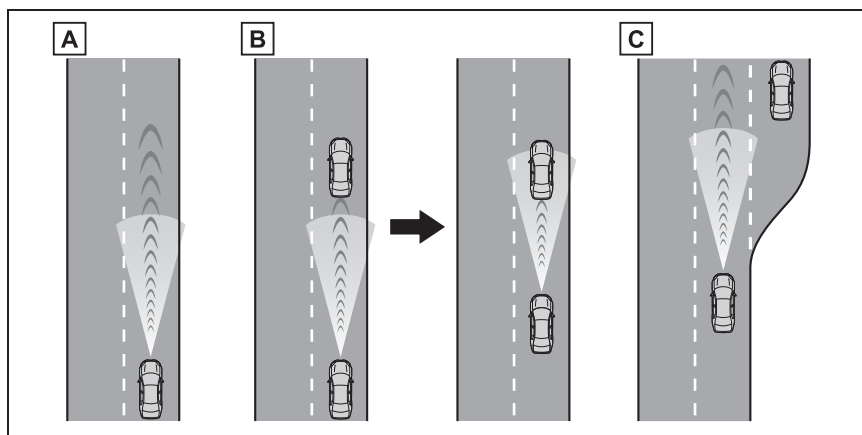

### A Пример движения с постоянной скоростью

Когда впереди нет автомобилей

Автомобиль движется со скоростью, заданной водителем.



**В** Пример движения с замедлением и следования за другим автомобилем

Если находящийся впереди автомобиль движется со скоростью, которая ниже заданной

Если впереди обнаружен другой автомобиль, система автоматически замедляет Ваш автомобиль. Если требуется более быстрое замедление, система использует тормозную систему (в это время загораются стоп-сигналы). Система подстраивается под изменение скорости движущегося впереди автомобиля для поддержания заданного водителем расстояния между автомобилями. Если система не может обеспечить достаточное замедление для предотвращения сближения с находящимся впереди автомобилем, подается предупреждение о сближении.

Если включен рычаг указателей поворота и Ваш автомобиль перемещается в левую полосу (автомобили с левосторонним управлением) или в правую сторону (автомобили с правосторонним управлением) при движении со скоростью 80 км/ч и более, автомобиль быстро ускорится, чтобы увереннее обогнать другой автомобиль.

**С** Пример ускорения

Если впереди больше нет автомобилей, движущихся со скоростью, которая ниже заданной скорости Вашего автомобиля

Система разгоняет автомобиль до достижения заданной скорости. После этого система переходит в режим поддержания постоянной скорости.

### Задание скорости автомобиля (режим контроля расстояния между автомобилями)

- 1 Для включения круиз-контроля нажмите главный переключатель круиз-контроля.

Загорается индикатор динамического радарного круиз-контроля, и на многофункциональном дисплее отображается сообщение. Для выключения круиз-контроля нажмите этот переключатель еще раз.

Если нажат главный переключатель круиз-контроля и удерживается в течение 1,5 секунд и больше, система включается в режиме поддержания постоянной

скорости. (→стр. 374)

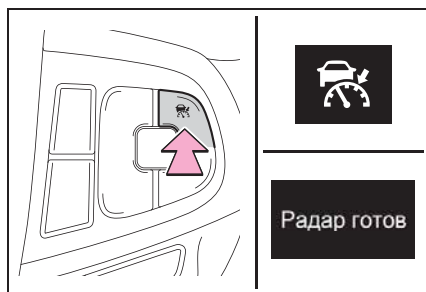

- 2 Чтобы задать скорость, разгоните или замедлите автомобиль до желаемой скорости (не ниже прилб. 30 км/ч) при помощи педали акселератора и нажмите переключатель “-SET”.

Загорится индикатор “SET” системы круиз-контроля.

Скорость автомобиля в момент отпускания переключателя становится

заданной скоростью.

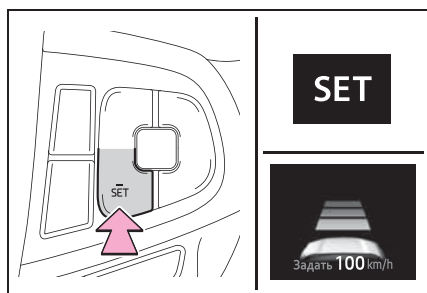

### Регулировка заданной скорости

Для изменения заданной скорости нажимайте переключатель “+RES” или “-SET”, пока не отобразится требуемая скорость.

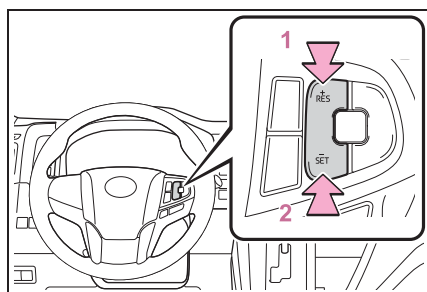

- 1 Повышение скорости
- 2 Снижение скорости

Точная настройка: нажмите переключатель.

Значительная регулировка: нажмите и удерживайте переключатель для изменения скорости. Когда достигнута нужная скорость, отпустите переключатель.

В режиме контроля расстояния между автомобилями заданная скорость увеличивается или уменьшается следующим образом:

Точная настройка: на 1 км/ч<sup>\*1</sup> или 1 милю/ч<sup>\*2</sup> при каждом нажатии переключателя

Значительная регулировка: увеличение или снижение с шагом в 5 км/ч<sup>\*1</sup> или 5 миль/ч<sup>\*2</sup> в течение периода, пока удерживается переключатель

В режиме поддержания постоянной скорости (→стр. 374) заданная скорость увеличивается или уменьшается следующим образом:

Точная настройка: на 1 км/ч<sup>\*1</sup> или 1 милю/ч<sup>\*2</sup> при каждом нажатии переключателя

Значительная регулировка: скорость продолжает изменяться, пока удерживается переключатель.

\*1: Если заданная скорость отображается в “км/ч”

\*2: Если заданная скорость отображается в “MPH”

### Изменение расстояния между автомобилями (режим контроля расстояния между автомобилями)

При каждом нажатии переключателя изменяется расстояние между автомобилями:

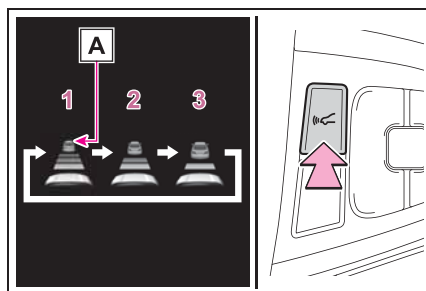

- 1 Большое
- 2 Среднее
- 3 Короткое

При переводе переключателя двигателя в режим ON для режима контроля расстояния между автомобилями

автоматически выбирается большое расстояние.

Если перед вами движется другой автомобиль, то также отображается метка движущегося впереди автомобиля **A**.

### Настройка расстояния между автомобилями (режим контроля расстояния между автомобилями)

Выберите расстояние из приведенной ниже таблицы. Обратите внимание, что указанные расстояния относятся к движению со скоростью 80 км/ч. Расстояние между автомобилями увеличивается/уменьшается в зависимости от скорости автомобиля.

Настройка расстояния	Расстояние между автомобилями
Большое	Приблизительно 50 м
Среднее	Приблизительно 40 м
Малое	Приблизительно 30 м

### Отмена и возобновление контроля скорости

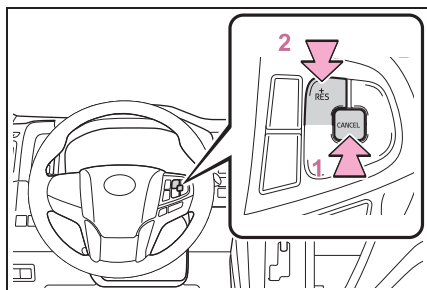

1 Нажатие переключателя

“CANCEL” отключает режим контроля скорости.

Управление скоростью также отменяется при нажатии на педаль тормоза.

- Нажатие переключателя “+RES” приводит к возобновлению круиз-контроля и устанавливает заданное ранее значение скорости движения.

Однако круиз-контроль не возобновляется, если скорость автомобиля составляет приблизительно 25 км/ч или менее.

### Предупреждение о приближении (режим контроля расстояния между автомобилями)

Если Ваш автомобиль слишком сблизился с движущимся впереди автомобилем и система круиз-контроля не может обеспечить достаточное автоматическое замедление, для предупреждения водителя начинает мигать дисплей и подается звуковой сигнал. Например, такая ситуация может возникнуть, если кто-то встраивается между Вашим автомобилем и автомобилем, за которым Вы следуете. Нажмите на тормоз для сохранения безопасного расстояния между автомобилями.

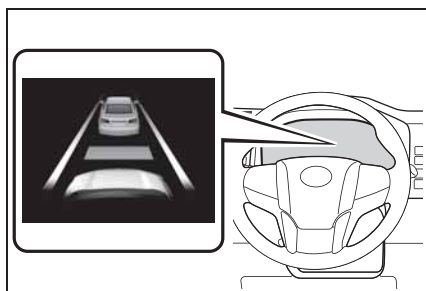

### ■ Предупреждения могут не подаваться в следующих ситуациях

В приведенных ниже случаях предупреждение может не подаваться, даже если расстояние между автомобилями мало.

- Если скорость движущегося впереди автомобиля равна скорости Вашего автомобиля или превышает ее
- Если скорость движущегося впереди автомобиля очень мала
- Сразу же после задания скорости в системе круиз-контроля
- При нажатии педали акселератора

### Выбор режима поддержания постоянной скорости

При выборе режима поддержания постоянной скорости автомобиль поддерживает заданную скорость, не контролируя расстояние до других автомобилей. Выбирайте этот режим только в том случае, когда режим контроля расстояния между автомобилями работает неверно вследствие загрязнения радара и т. п.

- 1 Когда круиз-контроль отключен, нажмите главный переключатель круиз-контроля и удерживайте его не менее 1,5 секунд.

Мгновенно после нажатия переключателя загорится индикатор динамического радарного круиз-контроля. Затем он переключится на индикатор круиз-контроля.

Переключение в режим поддержания постоянной скорости возможно только при использовании переключателя и

отключенном круиз-контроле.

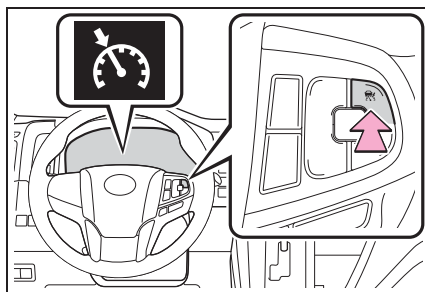

- 2 Чтобы задать скорость, разгоните или замедлите автомобиль до желаемой скорости (не ниже прибрл. 30 км/ч) при помощи педали акселератора и нажмите переключатель “-SET”.

Загорится индикатор “SET” системы круиз-контроля.

Скорость автомобиля в момент отпускания переключателя становится заданной скоростью.

Регулировка заданной скорости: →стр. 372

Отмена и возобновление движения с заданной скоростью: →стр. 373

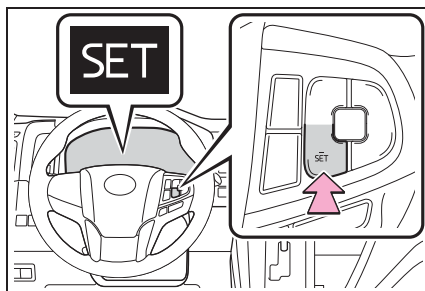

### Динамический радарный круиз-контроль с распознаванием дорожных знаков (автомобили с системой RSA)

Если эта функция включена и система работает в режиме контроля

расстояния между автомобилями (→стр. 370), при обнаружении знака ограничения скорости распознанное ограничение скорости отображается со стрелкой вверх или вниз. Заданную скорость можно увеличить или уменьшить до распознанного значения ограничения скорости, нажав и удерживая переключатель “+RES”/“-SET”.

- Если текущая заданная скорость ниже распознанного значения ограничения скорости

Нажмите и удерживайте переключатель “+RES”.

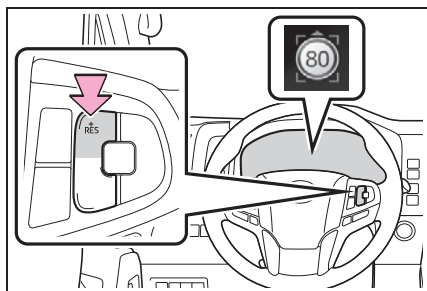

- Если текущая заданная скорость выше распознанного значения ограничения скорости

Нажмите и удерживайте переключатель “-SET”.

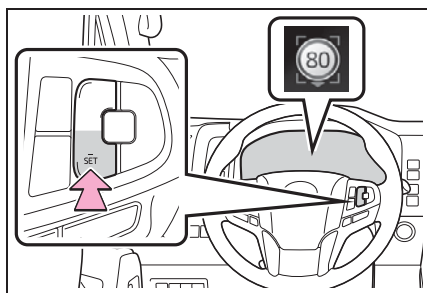

### Включение/выключение динамического радарного круиз-контроля с распознаванием дорожных знаков (автомобили с системой RSA)

Динамический радарный круиз-контроль с распознаванием дорожных знаков можно включить

или выключить в пункте  на многофункциональном дисплее. (→стр. 732)

#### ■ Систему динамического радарного круиз-контроля можно включить при следующих условиях

- Рычаг управления трансмиссией находится в положении D.
- В зависимости от режима управления, этот пункт можно задавать при следующих значениях скорости.
- Режим контроля расстояния между автомобилями: приблизительно 30 км/ч или более
- Режим поддержания постоянной скорости: приблизительно 30 км/ч или более

#### ■ Разгон после установки заданной скорости движения

Автомобиль можно разгонять при помощи педали акселератора. После ускорения автомобиль возобновляет движение с заданной скоростью. Однако в режиме контроля расстояния между автомобилями скорость автомобиля может уменьшиться до уровня ниже заданной для поддержания требуемого расстояния до движущегося впереди автомобиля.

#### ■ Автоматическая отмена режима контроля расстояния между автомобилями

Режим контроля расстояния между автомобилями автоматически отключается в указанных ниже ситуациях.

- Фактическая скорость автомобиля

опускается ниже приibl. 25 км/ч.

- Активирована система VSC.
- На некоторое время включилась система TRC.
- Когда система VSC или TRC выключена.
- Датчик не работает должным образом, так как он чем-то закрыт.
- Активирована функция предаварийного торможения.

Если режим контроля расстояния между автомобилями автоматически отключается по любой другой причине, кроме указанных выше, возможно, что система неисправна. Обратитесь к дилеру Toyota.

#### ■ Автоматическая отмена режима поддержания постоянной скорости

Режим поддержания постоянной скорости автоматически отменяется в следующих ситуациях:

- Фактическая скорость автомобиля более чем на 16 км/ч ниже заданной скорости.
- Фактическая скорость автомобиля опускается ниже приibl. 30 км/ч.
- Активирована система VSC.
- На некоторое время включилась система TRC.
- Когда система VSC или TRC выключена.
- Активирована функция предаварийного торможения.

Если режим поддержания постоянной скорости автоматически отключается по любой другой причине, кроме описанных выше, возможно, что система неисправна. Обратитесь к дилеру Toyota.

#### ■ Динамический радарный круиз-контроль с распознаванием дорожных знаков может не работать, когда (автомобили с системой RSA)

Так как динамический радарный круиз-контроль с распознаванием дорожных знаков может неправильно работать в условиях, когда система RSA не работает или работает неправильно (→стр. 366), при использовании этой функции

обязательно проверяйте отображаемый знак ограничения скорости.

В следующих ситуациях заданная скорость может не изменяться до распознанного значения ограничения скорости путем нажатия и удерживания переключателя "+RES"/"-SET".

- Если информация об ограничении скорости недоступна
- Если распознанное значение ограничения скорости совпадает с заданной скоростью
- Если распознанное значение ограничения скорости находится вне рабочего диапазона скоростей системы динамического радарного круиз-контроля.

#### ■ Срабатывание тормозов

Может быть слышен звук работы тормозов или может изменяться реакция педали тормоза, однако это не является признаком неисправности.

#### ■ Предупреждающие сообщения и звуковые сигналы для динамического радарного круиз-контроля

Предупреждающие сообщения и звуковые сигналы используются для индикации неполадки системы или предупреждения водителя о необходимости соблюдения осторожности при вождении. Если на многофункциональном дисплее отображается предупреждающее сообщение, прочитайте его и следуйте приведенным в нем указаниям. (→стр. 347, 672)

#### ■ Ситуации, в которых датчик может неправильно обнаруживать находящийся впереди автомобиль

В следующих случаях и в зависимости от условий нажмите педаль тормоза, если замедление скорости системой недостаточно, либо нажмите педаль акселератора, если требуется ускорение.

Так как датчик может неправильно определять такие транспортные средства, сигнал предупреждения о сближении (→стр. 373) может не включиться.

- Внезапно перестраивающиеся автомобили
- Автомобили, движущиеся с низкой скоростью
- Автомобили, следующие в другой полосе
- Транспортные средства с небольшой задней частью (прицепы без нагрузки и т. д.)

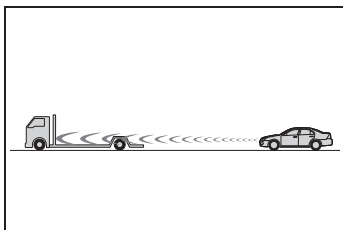

- Мотоциклы, движущиеся по той же полосе
- Если работе датчика препятствуют вода или снег, летящие из-под окружающих автомобилей
- Если передняя часть Вашего автомобиля приподнята вверх (из-за тяжелого груза в багажном отделении и т. п.)

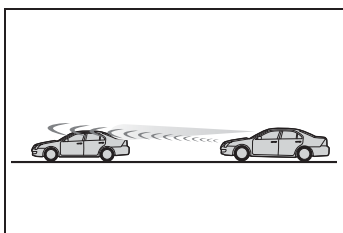

- Движущиеся впереди автомобили с крайне большим дорожным просветом

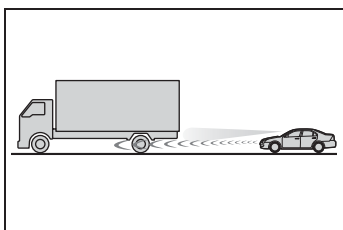

#### ■ Условия, в которых режим контроля расстояния между автомобилями может работать неправильно

В случае следующих обстоятельств при необходимости используйте педаль тормоза (или педаль акселератора, в зависимости от ситуации).

Поскольку датчик может не суметь правильно обнаружить движущиеся впереди автомобили, система может работать неправильно.

- Если дорога поворачивает или имеет узкие полосы

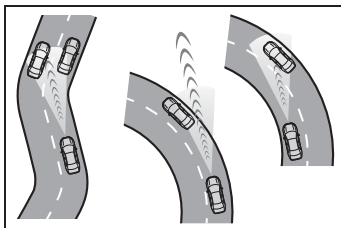

- При интенсивной работе рулевым колесом или если положение автомобиля в пределах полосы нестабильно

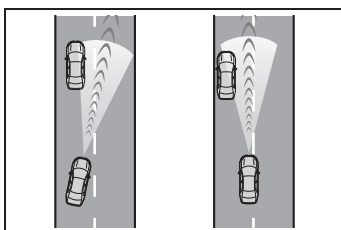

- Если следующий впереди автомобиль внезапно замедляется
- При движении по дороге, окруженной строительными конструкциями, например по туннелю или мосту
- Пока скорость автомобиля уменьшается до заданной скорости после ускорения автомобиля путем нажатия педали акселератора

## Круиз-контроль\*

\* При наличии

Используйте систему круиз-контроля для поддержания заданной скорости без нажатия педали акселератора.

### Компоненты системы

#### ■ Индикация приборов

- ▶ Автомобили с многофункциональным дисплеем цветного типа

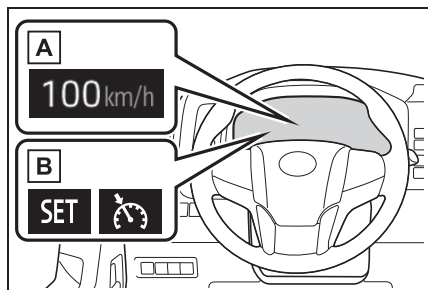

**A** Заданная скорость

**B** Индикаторы

- ▶ Автомобили с многофункциональным дисплеем монохромного типа

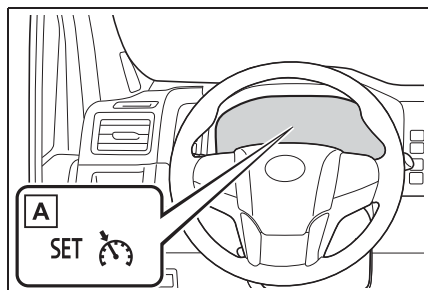

**A** Индикаторы

#### ■ Переключатели управления

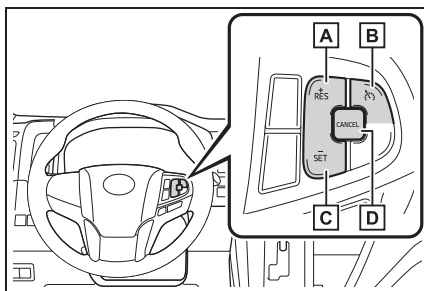

**A** Переключатель "+RES"

**B** Главный переключатель круиз-контроля

**C** Переключатель "-SET"

**D** Переключатель "CANCEL"

### ⚠ ПРЕДУПРЕЖДЕНИЕ

#### ■ Во избежание случайного включения круиз-контроля

Выключите круиз-контроль при помощи главного переключателя круиз-контроля, когда он не используется.

#### ■ Ситуации, в которых нельзя использовать круиз-контроль

Не используйте круиз-контроль в следующих ситуациях. Несоблюдение этого правила может привести к потере контроля над автомобилем и последующей аварии с тяжелыми травмами или смертельным исходом.

- В условиях интенсивного движения
- На дорогах с крутыми поворотами
- На извилистых дорогах
- На дорогах со скользким покрытием, например мокрых, обледенелых или покрытых снегом



**ПРЕДУПРЕЖДЕНИЕ**

- На крутых уклонах  
Скорость автомобиля может превышать установленную скорость при движении вниз по крутому склону.
- При буксировке прицепа (для ЮАП) или аварийной буксировке

**Настройка скорости автомобиля**

- 1 Для включения круиз-контроля нажмите главный переключатель круиз-контроля.

Отображается индикатор работы системы круиз-контроля.

Для выключения круиз-контроля нажмите этот переключатель еще раз.

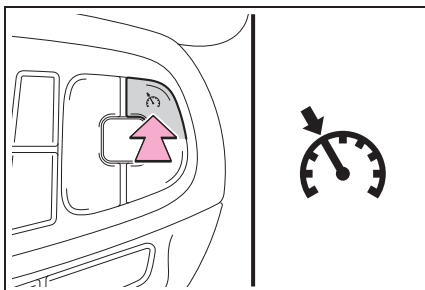

- 2 Чтобы задать скорость, разгоните или замедлите автомобиль до желаемой скорости (не ниже прилб. 30 км/ч) при помощи педали акселератора и нажмите переключатель “-SET”.

Отображается индикатор “SET” круиз-контроля.

Скорость автомобиля в момент отпускания переключателя становится

заданной скоростью.

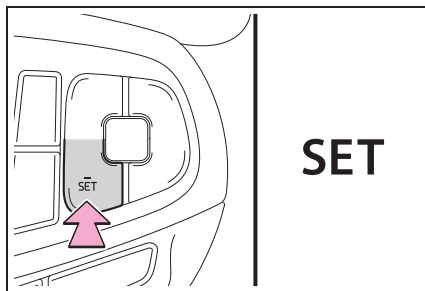
**Регулировка заданной скорости**

Для изменения заданной скорости работайте переключателем “+RES” или “-SET”, пока не будет получена требуемая скорость.

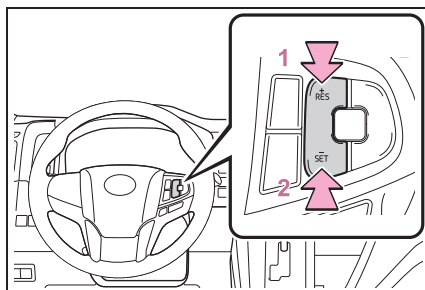

- 1 Повышение скорости

- 2 Снижение скорости

Точная настройка: нажмите переключатель.

Значительная регулировка: нажмите и удерживайте переключатель для изменения скорости. Когда достигнута нужная скорость, отпустите переключатель.

Установленная скорость увеличивается или уменьшается следующим образом:

Точная настройка: на 1 км/ч<sup>\*1</sup> или 1 милю в час<sup>\*2</sup> при каждом нажатии переключателя.

Значительная регулировка: заданная

скорость может непрерывно увеличиваться или уменьшаться, пока не будет отпущен переключатель.

\*1: Если заданная скорость отображается в "km/h"

\*2: Если заданная скорость отображается в "MPH"

### Отмена и возобновление движения с заданной скоростью

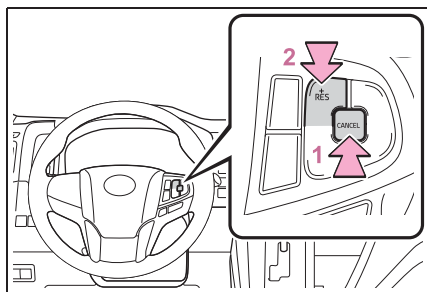

**1** Нажатие переключателя "CANCEL" приводит к отмене режима поддержания постоянной скорости.

Заданная скорость движения также отменяется при торможении или нажатии педали сцепления (только для механической коробки передач).

**2** Нажатие переключателя "+RES" приводит к возобновлению режима поддержания постоянной скорости.

Возобновление возможно при скорости автомобиля, равной 30 км/ч или выше.

#### ■ Систему круиз-контроля можно включить при следующих условиях

- Автомобили с автоматической трансмиссией: рычаг управления трансмиссией находится в положении D или выбран диапазон 4 или выше

режима S.

- Скорость автомобиля превышает 30 км/ч.

#### ■ Разгон после установки заданной скорости движения

- Автомобиль можно разгонять обычным образом. После ускорения автомобиль возобновляет движение с заданной скоростью.
- Даже без отмены круиз-контроля заданную скорость можно увеличить, сперва разогнав автомобиль до требуемой скорости, а затем нажав переключатель "-SET" для установки нового значения скорости.

#### ■ Автоматическое прекращение работы круиз-контроля

Система круиз-контроля прекращает поддерживать заданную скорость автомобиля в любой из следующих ситуаций.

- Фактическая скорость автомобиля уменьшается более чем на 16 км/ч относительно заданной скорости. В этом случае заданное значение скорости не сохраняется.
- Фактическая скорость автомобиля ниже 30 км/ч.
- Активирована система VSC (при наличии).
- На некоторое время включилась система TRC. (при наличии).
- Когда система VSC или TRC выключена. (при наличии).

#### ■ Если индикатор круиз-контроля становится желтым (автомобили с многофункциональным дисплеем монохромного типа)

Один раз нажмите главный переключатель круиз-контроля, чтобы выключить систему, и затем снова нажмите его для повторного включения системы.

Если не удастся занести значение скорости в память системы или если работа системы прекращается сразу же после включения, то возможно, что система круиз-контроля неисправна. Произведите осмотр автомобиля у дилера

Toyota.

- Если на многофункциональном дисплее отображается предупреждающее сообщение относительно круиз-контроля (автомобиля с многофункциональным дисплеем цветного типа)

Один раз нажмите главный переключатель круиз-контроля, чтобы выключить систему, и затем снова нажмите его для повторного включения системы.

Если не удастся занести значение скорости в память системы или если работа системы прекращается сразу же после включения, то возможно, что система круиз-контроля неисправна. Произведите осмотр автомобиля у дилера Toyota.

## BSM (Blind Spot Monitor, монитор слепых зон)\*

\*: При наличии

**Монитор слепых зон представляет собой систему, которая использует задние радарные датчики, установленные на внутренней стороне над задним бампером с левой и правой сторон, и помогает водителю убедиться в безопасности при перестроении в другую полосу.**



### ПРЕДУПРЕЖДЕНИЕ

- Меры предосторожности, касающиеся использования системы

Водитель несет полную ответственность за безопасное управление автомобилем. Всегда управляйте автомобилем безопасно, следя за окружающей обстановкой. Функция монитора слепых зон является вспомогательной функцией, служащей для предупреждения водителя о том, что транспортное средство попало в слепую зону наружных зеркал заднего вида. Не полагайтесь полностью на монитор слепых зон. Поскольку функция не может оценить, насколько безопасно может быть выполнено перестроение, излишнее доверие ее показаниям может привести к аварии со смертельными последствиями или тяжелыми травмами.

Поскольку в некоторых условиях система может работать некорректно, водитель должен обязательно сам визуально контролировать безопасность.

## Компоненты системы

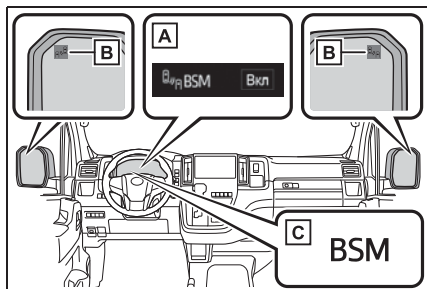

### A Многофункциональный дисплей

Включение/выключение монитора слепых зон.

### B Индикаторы в наружных зеркалах заднего вида

Когда в слепой зоне обнаружено транспортное средство, загорается индикатор в наружном зеркале заднего вида с той стороны, где обнаружено транспортное средство. Если рычаг указателей поворота нажат в сторону, где обнаружено транспортное средство, индикатор в наружном зеркале заднего вида начинает мигать.

### C Индикатор "BSM"

Если включен монитор слепых зон, горит индикатор.

## Сертификация

- Для автомобилей, продаваемых в Сингапуре

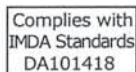

**DENSO** DNSRR004

## Включение/выключение монитора слепых зон

Монитор слепых зон (BSM) можно включать и отключать на экране многофункционального дисплея. (→стр. 732)

### Видимость индикаторов в наружных зеркалах заднего вида

При ярком солнечном свете индикатор в наружном зеркале заднего вида может быть плохо виден.

### Если на многофункциональном дисплее отображается сообщение "Система BSM недоступна"

Напряжение датчика может стать ненормальным, вблизи области датчика над задним бампером может накопиться вода, снег, грязь и т. п. (→стр. 384) Удаление воды, снега, грязи и т. п. из области датчика должно привести к нормальной работе системы. Кроме того, датчик может работать неправильно в условиях слишком жаркой или холодной погоды.

### Если на многофункциональном дисплее отображается сообщение "Неисправность системы BSM Обратитесь к дилеру"

Возможны неисправность или смещение датчика. Произведите осмотр автомобиля у дилера Toyota.

### Персональная настройка

Для некоторых функций можно выполнить персональную настройку. (→стр. 740)

- ▶ Для автомобилей, продаваемых в Таиланде

Brand Name: DENSO

Model:DNSRR004

เครื่องโทรคมนาคมและอุปกรณ์นี้มีความสอดคล้องตามมาตรฐานหรือข้อกำหนดทางเทคนิคของ กสทช.

เพื่อหลีกเลี่ยงอันตรายที่อาจเกิดจากคลื่นแม่เหล็กไฟฟ้า กรณารักษา ระยะห่างจากเซ็นเซอร์เรดาร์ให้มากกว่า 20 ซม. ขณะเซ็นเซอร์ทำงาน เครื่องวิทยุคมนาคมนี้มีระดับการแผ่คลื่นแม่เหล็กไฟฟ้าสอดคล้องตามมาตรฐานความปลอดภัยต่อสุขภาพของมนุษย์จากการใช้เครื่องวิทยุคมนาคมที่คณะกรรมการกิจการกระจายเสียง กิจการโทรทัศน์ และกิจการโทรคมนาคมแห่งชาติประกาศกำหนด

- ▶ Для автомобилей, продаваемых в Тайване

經型式認證合格之低功率射頻電機，非經許可，公司、商號或使用者均不得擅自變更頻率、加大功率或變更原設計之特性及功能。

低功率射頻電機之使用不得影響飛航安全及干擾合法通信；經發現有干擾現象時，應立即停用，並改善至無干擾時方得繼續使用。

前項合法通信，指依電信法規定作業之無線電通信。

低功率射頻電機須忍受合法通信或工業、科學及醫療用電波輻射性電機設備之干擾。

- ▶ Для автомобилей, продаваемых во Вьетнаме





### ПРЕДУПРЕЖДЕНИЕ

#### ■ Обращение с радарным датчиком

Датчики монитора слепых зон установлены с левой и правой стороны положения над задним бампером соответственно. Для обеспечения правильной работы монитора слепых зон соблюдайте следующие правила.

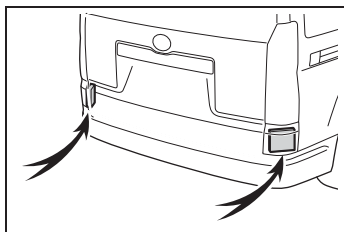

- Всегда содержите датчики и окружающие их области в положении над задним бампером в чистоте. Если датчик или окружающая его область в положении над задним бампером покрыты грязью или снегом, монитор слепых зон может не работать, в таком случае отобразится предупреждение (→стр. 382). В такой ситуации очистите датчик от грязи или снега и передвигайтесь на автомобиле, соблюдая условия работы монитора слепых зон (BSM) (→стр. 385) в течение приблизительно 10 минут. Если сообщение не пропадает, проверьте автомобиль у дилера Toyota.
- Не допускайте сильных ударов по датчику или окружающей его области в положении над задним бампером. В случае даже небольшого смещения датчика система может работать неправильно и транспортные средства могут не обнаруживаться. В любом из приведенных ниже случаев обратитесь к дилеру Toyota для проверки автомобиля.
- Датчик или окружающая его область подверглись сильному удару.
- Если окружающая датчик область поцарапана или часть датчиков отсоединилась.

- Не разбирайте датчик.
- Не устанавливайте на датчик и в окружающей его области в положении над задним бампером никакие наклейки или аксессуары.
- Не модифицируйте датчик или окружающую его область в положении над задним бампером.
- Если требуются снятие и установка или замена датчика или позиции над задним бампером, обратитесь к дилеру Toyota.
- Не покрывайте область в положении над задним бампером никакой другой краской, кроме официально сертифицированной краски Toyota.

### Работа монитора слепых зон

#### ■ Автомобили, которые могут обнаруживаться монитором слепых зон

Монитор слепых зон использует радарные датчики для обнаружения транспортных средств, следующих в соседней полосе в области, которая не отражается в наружных зеркалах заднего вида (в слепых зонах), и предупреждает водителя о наличии таких транспортных средств с помощью индикатора в наружном зеркале заднего вида.

#### ■ Области обнаружения монитора слепых зон

Ниже показаны области, в которых возможно обнаружение транспортных средств.

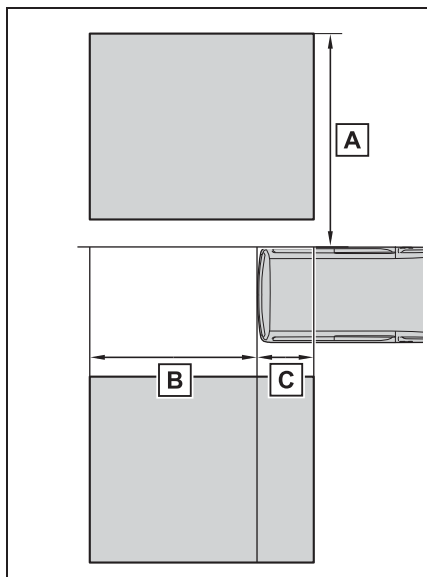

Зона обнаружения имеет следующие размеры:

**A** Приблизительно 0,5–3,5 м с обеих сторон автомобиля

Область, находящаяся в 0,5 м от боковой стороны автомобиля, не может быть обнаружена.

**B** Приблизительно 3 м от заднего бампера

**C** Приблизительно 1 м вперед от заднего бампера

#### ■ Монитор слепых зон работает, когда

Функция монитора слепых зон может работать, когда выполняются все приведенные ниже условия:

- Монитор слепых зон включен.
- Рычаг управления трансмиссией находится в любом положении, кроме R.
- Скорость движения автомобиля превышает 16 км/ч.

#### ■ Монитор слепых зон обнаруживает транспортное средство, когда

Функция монитора слепых зон обнаруживает транспортное средство, находящееся в зоне обнаружения, в следующих ситуациях:

- Транспортное средство в соседней полосе обгоняет Ваш автомобиль.
- Вы медленно обгоняете автомобиль в соседней полосе.
- Другое транспортное средство при смене полосы движения оказывается в зоне обнаружения.

#### ■ Условия, при которых монитор слепых зон не обнаруживает транспортное средство

Монитор слепых зон не предназначен для обнаружения транспортных средств и/или объектов следующих типов:

- Небольшие мотоциклы, велосипеды, пешеходы и т. п.\*
- Транспортные средства, движущиеся в противоположном направлении
- Ограждения, стены, дорожные знаки, припаркованные автомобили и аналогичные неподвижные объекты\*
- Находящиеся сзади транспортные средства, следующие в той же полосе\*
- Транспортные средства, двигающиеся за 2 полосы движения от Вашего автомобиля\*
- Транспортные средства, которые быстро обгоняют Ваш автомобиль.

\*: В зависимости от условий возможно обнаружение транспортного средства и/или объекта.

#### ■ Условия, в которых монитор слепых зон может работать неправильно

- Монитор слепых зон может не обнаруживать должным образом транспортные средства в следующих ситуациях:
  - Если датчик сместился из своего положения из-за сильного удара по нему или окружающей его области.

- Когда датчик или окружающую его область в положении над задним бампером покрывают грязь, снег, лед, наклейки и т. п.
  - При движении по дорожному покрытию, влажному из-за стоячей воды во время плохих погодных условий, таких как сильный дождь, снегопад или туман
  - При приближении нескольких транспортных средств с небольшим интервалом между ними
  - При малом расстоянии между Вашим автомобилем и транспортным средством, следующим за Вами
  - При значительной разнице в скорости Вашего автомобиля и транспортного средства, попадающего в зону обнаружения
  - При изменении разницы в скорости Вашего автомобиля и другого транспортного средства
  - Если транспортное средство, входящее в область обнаружения, движется приблизительно с той же скоростью, что и Ваш автомобиль
  - Когда Ваш автомобиль начинает движение после остановки, другое транспортное средство остается в зоне обнаружения
  - При движении вверх и вниз по следующим друг за другом крутым уклонам, например по холмам, понижениям дороги и т. п.
  - На дорогах с крутыми поворотами, сериями поворотов или неровными поверхностями
  - Если при широких полосах или при движении по краю полосы транспортное средство в соседней полосе находится далеко от Вашего автомобиля
  - Если на задней части автомобиля установлен аксессуар (например, держатель велосипеда)
  - При значительной разнице в высоте Вашего автомобиля и транспортного средства, входящего в зону обнаружения
  - Сразу после включения монитора слепых зон
  - При буксировке прицепа (для ЮАР)
  - Частота ложного обнаружения транспортных средств и/или объектов
- монитором слепых зон может увеличиваться в следующих ситуациях:
- Если датчик сместился из своего положения из-за сильного удара по нему или окружающей его области.
  - При малом расстоянии от Вашего автомобиля до ограждения, стены и т. п., попадающих в зону обнаружения
  - При движении вверх и вниз по следующим друг за другом крутым уклонам, например по холмам, понижениям дороги и т. п.
  - Если при узких полосах или при движении по краю полосы транспортное средство в полосе, не являющейся соседней, входит в зону обнаружения
  - На дорогах с крутыми поворотами, сериями поворотов или неровными поверхностями
  - Когда шины проскальзывают или прокручиваются
  - При малом расстоянии между Вашим автомобилем и транспортным средством, следующим за Вами
  - Если на задней части автомобиля установлен аксессуар (например, держатель велосипеда)
  - Если из под колес автомобиля летят вода или снег.



## Датчик системы помощи при парковке Toyota \*

\* При наличии

Расстояние от автомобиля до объектов, например стен, при параллельной парковке или маневрировании в гараже измеряется датчиками и сообщается водителю с помощью многофункционального дисплея, экрана навигационной или мультимедийной системы (при наличии) и звукового сигнала. При использовании системы всегда проверяйте область вокруг автомобиля.

### Компоненты системы

#### ■ Типы датчиков

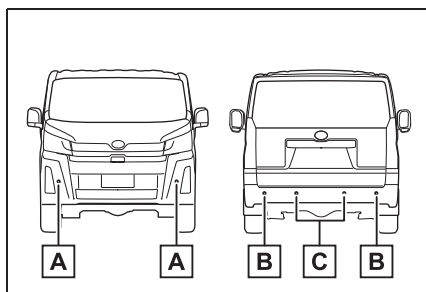

- A** Передние угловые датчики
- B** Задние угловые датчики
- C** Задние центральные датчики

#### ■ Индикация

Когда датчики обнаруживают объект, например стену, на многофункциональном дисплее,

экране навигационной системы или экране мультимедийной системы (при наличии) появляется графическое изображение, зависящее от положения объекта и расстояния до него.

- ▶ Многофункциональный дисплей цветного типа

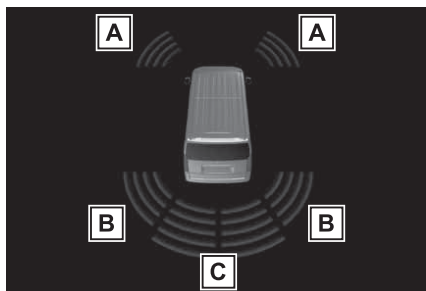

- A** Зона обнаружения передних угловых датчиков
- B** Зона обнаружения задних угловых датчиков
- C** Зона обнаружения задних центральных датчиков

- ▶ Многофункциональный дисплей монохромного типа

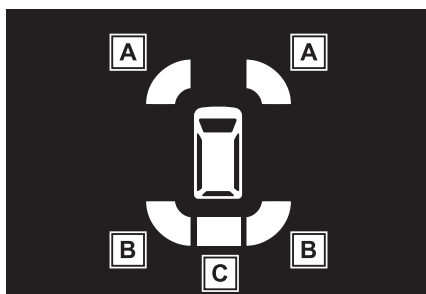

- A** Зона обнаружения передних угловых датчиков
- B** Зона обнаружения задних угловых датчиков

- C** Зона обнаружения задних центральных датчиков
- ▶ Экран навигационной или мультимедийной системы с монитором помощи при парковке Toyota (при наличии)

При обнаружении препятствия в верхнем углу экрана отображается упрощенное изображение. (вставка на экране).

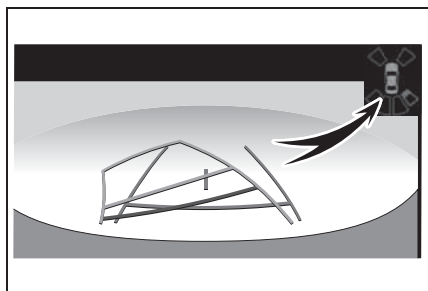

- ▶ Экран мультимедийной или навигационной системы с системой контроля области вокруг автомобиля (при наличии)

При обнаружении препятствия в верхнем углу экрана отображается упрощенное изображение. (вставка на экране).

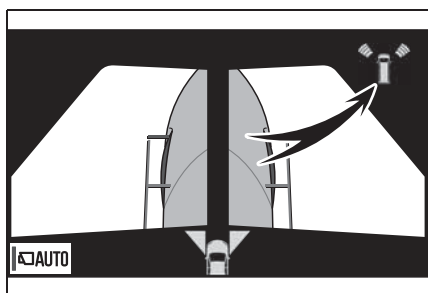

При выборе широкого обзора спереди и панорамы или заднего вида и панорамы на экране навигационной или мультимедийной системы отображается графика.

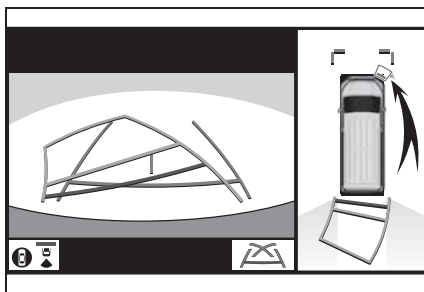

### Включение/отключение работы датчика помощи при парковке Toyota

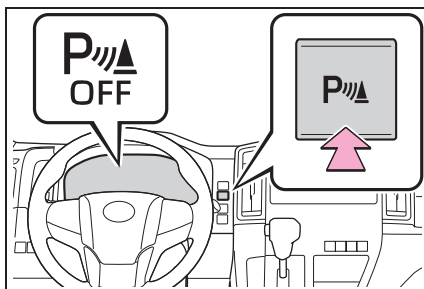

### Включение/выключение системы помощи при парковке Toyota

Если функция помощи при парковке Toyota отключена, загорается индикатор отключения системы помощи при парковке Toyota (→стр. 161). Для включения системы нажмите переключатель снова.

Если система отключена, она останется выключенной, даже если переключатель двигателя был выключен, а затем переведен в положение ON.

**ПРЕДУПРЕЖДЕНИЕ****■ Меры предосторожности при использовании системы помощи при парковке Toyota**

Соблюдайте следующие меры предосторожности. Несоблюдение этих мер может привести к невозможности безопасного управления автомобилем и, как следствие, к аварии.

- Не используйте систему на скорости выше 10 км/ч.
- Зоны действия датчиков и время срабатывания ограничены. При движении вперед или назад проверьте зону вокруг автомобиля (особенно по бокам) на предмет безопасности и двигайтесь медленно, используя тормоза для управления скоростью автомобиля.
- Не устанавливайте аксессуары в областях обнаружения для датчиков.
- Обнаружение в области непосредственно под бамперами невозможно.

**■ Когда следует отключать эту функцию**

В указанных ниже ситуациях следует отключить эту функцию, так как она может сработать даже при отсутствии вероятности столкновения.

- Автомобиль оснащен антенной беспроводной связи или штыревым указателем габаритов на бампере.
- По переднему или заднему бамперу или датчику был нанесен сильный удар.
- Установлена подвеска, отличная от оригинальной подвески Toyota (подвеска с уменьшенным клиренсом и т. д.).
- Установлены проушины для буксировки.
- Подсоединен прицеп. (для Южной Африки).

- Установлен номерной знак с задней подсветкой.

**■ При использовании системы помощи при парковке Toyota**

В следующих ситуациях система не может работать правильно, например вследствие неисправности датчика и т. п. Произведите осмотр автомобиля у дилера Toyota.

- Хотя никаких объектов не обнаружено, мигает или постоянно отображается дисплей работы системы помощи при парковке Toyota и звучит предупреждающий сигнал.
- Если в области вокруг датчика присутствуют какие-либо факторы, приводящие к конфликту в системе, или область подвергается сильному внешнему воздействию.
- При ударе бампера или решетки о посторонний предмет.
- Если индикация работы системы помощи при парковке Toyota мигает или отображается постоянно и не сопровождается звуковым сигналом, за исключением того случая, когда включена функция отключения звукового сигнала (автомобили с многофункциональным дисплеем цветного типа).

**■ При мойке автомобиля обратите внимание на следующее**

Не направляйте на зону датчиков сильную струю воды или пара. Это может привести к неполадкам в работе датчиков.

- При мойке автомобиля с помощью мощного оборудования высокого давления не направляйте струю воды прямо на датчики, так как это может привести к неполадкам в работе датчиков.



### ПРЕДУПРЕЖДЕНИЕ

- При чистке автомобиля с помощью пара не направляйте пар слишком близко к датчикам, так как это может привести к неполадкам в работе датчиков.

#### ■ Системой можно пользоваться, когда

- Передние угловые датчики:
  - переключатель двигателя находится в положении ON.
  - Рычаг управления трансмиссией находится в любом положении, кроме P (автомобили с автоматической трансмиссией)..
  - Скорость автомобиля не превышает 10 км/ч. (При любом значении скорости, если рычаг управления трансмиссией находится в положении R)
- Задние угловые и задний центральный датчики:
  - Переключатель двигателя находится в положении ON.
  - Рычаг управления трансмиссией находится в положении R.

#### ■ Если на многофункциональном дисплее (автомобили с многофункциональным дисплеем цветного типа) отображается сообщение “Система помощи при парковке недоступна Очистите датчик системы помощи при парковке”

Возможно, что на датчике скопился лед, снег, грязь и т. п. Удалите с датчика лед, снег, грязь и т. п. для восстановления нормальной работы системы.

Кроме того, при низких температурах из-за образования льда на датчике может отображаться предупреждающее сообщение или датчик может не обнаруживать объекты. Когда лед растает, нормальная работа системы будет восстановлена.

Если предупреждающее сообщение отображается даже при чистом датчике, датчик может быть неисправен. Произведите осмотр автомобиля у дилера

Toyota.

#### ■ Если индикатор отключения системы помощи при парковке Toyota (автомобили с многофункциональным дисплеем монохромного типа) мигает

Возможно, что на датчике скопился лед, снег, грязь и т. п. Удалите с датчика лед, снег, грязь и т. п. для восстановления нормальной работы системы.

Кроме того, при низких температурах из-за образования льда на датчике индикатор может мигать или датчик может не обнаруживать объекты. Когда лед растает, нормальная работа системы будет восстановлена.

Если индикатор отключения системы помощи при парковке Toyota мигает, даже если датчик чистый, причиной может быть неисправность датчика. Произведите осмотр автомобиля у дилера Toyota.

#### ■ Если на многофункциональном дисплее (автомобили с многофункциональным дисплеем цветного типа) отображается сообщение “Неисправность системы помощи при парковке. Обратитесь к дилеру.”

В зависимости от неисправности датчика устройство может работать неправильно. Произведите осмотр автомобиля у дилера Toyota.

#### ■ Если индикатор отключения системы помощи при парковке Toyota мигает и горит контрольная лампа необходимости выполнения сервисного обслуживания (автомобили с многофункциональным дисплеем монохромного типа)

В зависимости от неисправности датчика устройство может работать неправильно. Произведите осмотр автомобиля у дилера Toyota.

#### ■ Информация об условиях работы датчиков обнаружения

- Зоны обнаружения датчиков ограничиваются областями около передних углов и заднего бампера

автомобиля.

- При использовании возможно возникновение указанных ниже ситуаций.
- В зависимости от формы объекта и других факторов радиус обнаружения может быть уменьшен или обнаружение станет вообще невозможным.
- Обнаружение может быть невозможно, если объекты приближаются слишком близко к датчику.
- Между обнаружением препятствия и появлением соответствующих показаний имеется небольшая задержка. Даже на низкой скорости имеется вероятность того, что объект окажется в пределах действия датчика раньше, чем появятся соответствующие показания и зазвучит соответствующий предупреждающий сигнал.
- Восприятие звукового сигнала может быть затруднено в случае большой громкости аудиосистемы или наличия шума воздуха, идущего из кондиционера.

#### ■ Условия, при которых эта функция может работать неправильно

Определенные состояния автомобиля или окружающие условия могут неблагоприятно повлиять на способность датчика правильно обнаруживать объекты. Ниже перечислены некоторые ситуации, в которых это может происходить.

- Датчики покрыты грязью, снегом или льдом. (Устранить эту проблему может очистка датчиков.)
- Обледенение датчика. (Устранить эту проблему позволит оттаивание области.)  
Если в очень холодную погоду датчик замерз, индикация датчика может быть неправильной или же объекты, например стены, могут не обнаруживаться.
- Датчик чем-либо закрыт.
- Если датчик или зона вокруг датчика очень горячие или холодные
- При движении по слишком ухабистой дороге, гравию, по траве или на склоне.

- Шум вблизи автомобиля, вызванный использованием звуковых сигналов, двигателей мотоциклов, пневмоприводом тормозов больших автомобилей или другими сильными шумами, производящими ультразвуковые волны.
- Вблизи автомобиля находится другой автомобиль, оборудованный датчиками помощи при парковке.
- Датчик покрыт слоем грязи или при сильном дожде.
- Если на датчик попало большое количество воды, например при движении по затопленной дороге.
- Если автомобиль сильно наклонен.
- Автомобиль приближается к высокому или криволинейному бордюру.
- Если объекты оказываются слишком близко к датчику.

#### ■ Объекты, которые не могут быть обнаружены надлежащим образом

При определенных формах объекта он может быть не обнаружен датчиком. Обращайте особое внимание на следующие объекты:

- Провода, ограды, веревки и т.п.
- Хлопок, снег и другие материалы, поглощающие звуковые волны
- Предметы с острыми углами
- Низкие объекты
- Высокие объекты, верхняя выступающая часть которых направлена в сторону вашего автомобиля

Могут не обнаруживаться люди, одетые в некоторые виды одежды.

### Индикация обнаружения датчиками, расстояние до объекта

#### ■ Расстояние обнаружения для датчиков

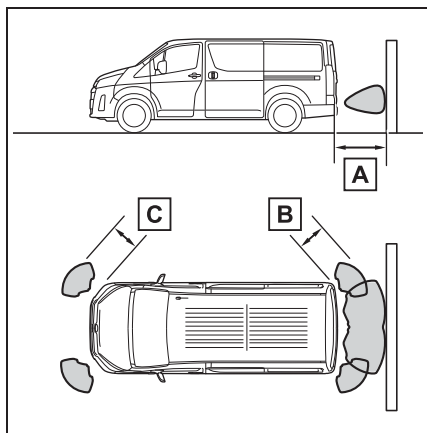

**A** Приблизительно 150 см

**B** Приблизительно 60 см

**C** Приблизительно 60 см

На диаграмме показано расстояние обнаружения для датчиков. Следует отметить, что датчики не могут обнаруживать объекты, находящиеся слишком близко к автомобилю.

Расстояние обнаружения для датчиков зависит от формы объектов и других параметров.

#### ■ Отображение расстояния

Когда датчик обнаруживает объект, на многофункциональном дисплее, экране навигационной системы (при наличии) или экране мультимедийной системы (при наличии) отображается приблизительное расстояние до объекта.

- Приблизительное расстояние до объекта: от 150 см до 60 см (задний центральный датчик)

Многофункциональный дисплей цветного типа <sup>*1</sup>	Многофункциональный дисплей монохромного типа <sup>*2</sup>	Экран навигационной или мультимедийной системы <sup>*1</sup>
		

<sup>\*1</sup>: Сегменты индикации расстояния горят.

<sup>\*2</sup>: Сегменты индикации расстояния мигают.

- Приблизительное расстояние до объекта: от 60 см до 45 см

Многофункциональный дисплей цветного типа *1	Многофункциональный дисплей монохромного типа *2	Экран навигационной или мультимедийной системы *1
		

\*1: Сегменты индикации расстояния горят.

\*2: Сегменты индикации расстояния мигают.

- Приблизительное расстояние до объекта: 45 см – 35 см

Многофункциональный дисплей цветного типа *1	Многофункциональный дисплей монохромного типа *2	Экран навигационной или мультимедийной системы *1
		

\*1: Сегменты индикации расстояния горят.

\*2: Сегменты индикации расстояния мигают.

- Приблизительное расстояние до объекта: от 35 см до 30 см

Многофункциональный дисплей цветного типа *1	Многофункциональный дисплей монохромного типа *2	Экран навигационной или мультимедийной системы *1
		

\*1: Сегменты индикации расстояния мигают с малой частотой.

\*2: Сегменты индикации расстояния горят.

- Приблизительное расстояние до объекта: менее 30 см

Многофункциональный дисплей цветного типа *1	Многофункциональный дисплей монохромного типа *2	Экран навигационной или мультимедийной системы *1
		

\*1: Сегменты индикации расстояния часто мигают.

\*2: Сегменты индикации расстояния горят.

### ■ Звуковой сигнал и расстояние до объекта

При срабатывании датчиков подаются звуковые сигналы.

- По мере приближения автомобиля к объекту частота звуковых сигналов увеличивается. Когда автомобиль приближается к объекту на расстояние прибл. 35 см, звуковой сигнал звучит непрерывно.
- Если одновременно обнаружены два или более объектов, звуковой сигнал подается для ближайшего из них.
- Если передними и задними датчиками одновременно обнаружены два или более объектов, звук сигнала изменяется.









### ■ Регулировка громкости звукового сигнала (автомобили с многофункциональным дисплеем цветного типа)

Громкость звукового сигнала можно регулировать на многофункциональном дисплее.

Автомобили с функцией RCTA: громкость звуковых сигналов для системы помощи при парковке Toyota и функции RCTA регулируется одновременно.

Для изменения настроек служат

переключатели управления приборами. (→стр. 175)

- 1 Нажимая  или , выберите .
- 2 Нажмите  или , чтобы выбрать , а затем нажмите и удерживайте .
- 3 Нажмите  для выбора громкости.

При каждом нажатии переключателя уровень громкости изменяется между значениями 1, 2 и 3.

После завершения регулировки громкости звукового сигнала нажмите  для возврата к предыдущему экрану.

### ■ Временное отключение звукового сигнала (автомобили с многофункциональным дисплеем цветного типа)

При обнаружении объекта или пешехода на многофункциональном дисплее отображается кнопка отключения звука. Для отключения звукового сигнала

нажмите .

Автомобили с функцией RCTA: звуковые сигналы для системы помощи при парковке Toyota и функции RCTA отключаются одновременно.

Отключение звукового сигнала будет автоматически отменено в следующих ситуациях:

- При изменении положения рычага



управления трансмиссией.

- Если неисправен датчик или система временно недоступна.
- Если работающая функция отключена вручную.
- После перевода переключателя двигателя в режим выключения.
- Когда рычаг переключения передач находится в положении D или S (автомобили с автоматической коробкой передач) и скорость автомобиля составляет как минимум 15 км/ч.
- Когда система помощи при парковке Toyota выключена и включена снова.

■ **Индивидуальная настройка (автомобили с многофункциональным дисплеем цветного типа)**

Для некоторых функций можно выполнить персональную настройку. (→стр. 741)

**Функция RCTA (Rear Crossing Traffic Alert, система предупреждения водителя о наличии других автомобилей)\***

\*: При наличии

**Функция RCTA использует радарные датчики BSM, установленные на внутренней стороне позиции над задним бампером. Эта функция предназначена для помощи водителю в контроле плохо видимых зон при движении задним ходом.**



**ПРЕДУПРЕЖДЕНИЕ**

■ **Меры предосторожности, касающиеся использования этой функции**

Водитель несет полную ответственность за безопасное управление автомобилем. Всегда управляйте автомобилем безопасно, следя за окружающей обстановкой.

Функция RCTA является вспомогательной функцией, служащей для предупреждения водителя о том, что транспортное средство приближается к автомобилю справа сзади или слева сзади. Поскольку в некоторых условиях функция RCTA может работать некорректно, водитель должен обязательно сам визуально контролировать безопасность. Нельзя слишком сильно полагаться на эту функцию: это может привести к аварии с получением травм вплоть до смертельного исхода.

## Компоненты системы

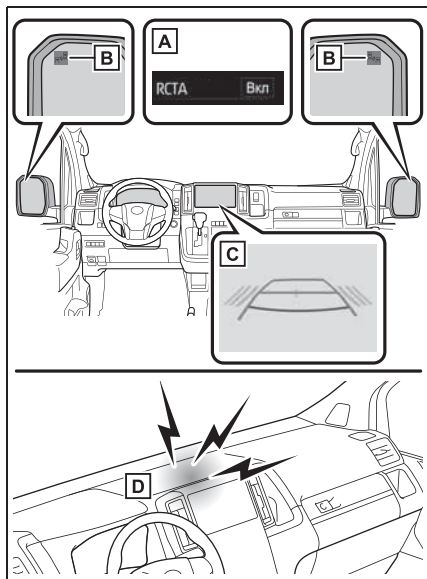

### **A** Многофункциональный дисплей

Включение и выключение функции RCTA. Когда функция RCTA отключена, горит индикатор “RCTA OFF”. (→стр. 161)

### **B** Индикаторы в наружных зеркалах заднего вида

Когда обнаруживается транспортное средство, приближающееся сзади (с правой или левой стороны), оба индикатора в наружных зеркалах заднего вида мигают.

### **C** Экран навигационной или мультимедийной системы

Когда обнаруживается транспортное средство, приближающееся сзади (с правой или левой стороны), с соответствующей стороны отображается значок RCTA (→стр. 397).

### **D** Звуковой сигнал системы RCTA

Когда обнаруживается транспортное

средство, приближающееся сзади (с правой или левой стороны), подается звуковой сигнал.

## Включение и выключение функции RCTA

Функцию RCTA можно включать и отключать на экране  многофункционального дисплея. (→стр. 732)

Когда функция RCTA отключена, на многофункциональном дисплее горит индикатор “RCTA OFF” (→стр. 161). (Каждый раз, когда переключатель двигателя выключается, а затем переводится в режим ON, функция RCTA автоматически включается.)

### ■ Видимость индикатора в наружном зеркале заднего вида

При ярком солнечном свете индикатор в наружном зеркале заднего вида может быть плохо виден.

### ■ Распознавание звукового сигнала системы RCTA

Звуковой сигнал системы RCTA может быть плохо слышен из-за шума, например из-за громкого воспроизведения аудио.

### ■ Если на многофункциональном дисплее отображается сообщение “Система RCTA недоступна”

Напряжение датчика может стать ненормальным, вблизи области датчика над задним бампером может накопиться вода, снег, грязь и т. п. (→стр. 384)

Удаление воды, снега, грязи и т. п. из области датчика должно привести к нормальной работе системы. Кроме того, датчик может работать неправильно в условиях слишком жаркой или холодной погоды.

- Если на многофункциональном дисплее отображается сообщение “Неисправность системы RCTA Обратитесь к дилеру”

Возможны неисправность или смещение

датчика. Произведите осмотр автомобиля у дилера Toyota.

- Радарные датчики

→стр. 384

## Функция RCTA

### ■ Работа функции RCTA

Функция RCTA использует радарные датчики для обнаружения транспортных средств, приближающихся к автомобилю справа сзади или слева сзади, и предупреждает водителя о наличии таких транспортных средств при помощи мигания индикаторов на наружных зеркалах заднего вида и подачи звукового сигнала.

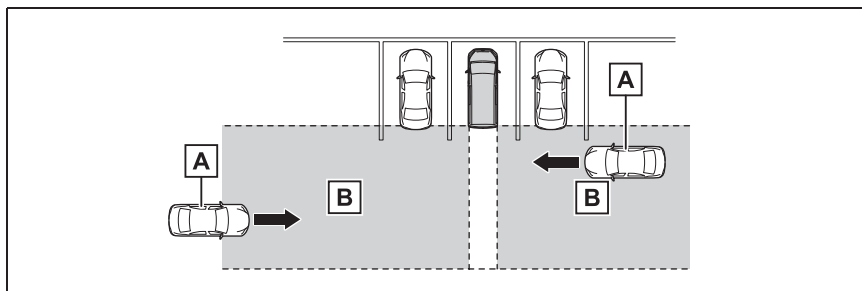

**A** Приближающиеся автомобили

**B** Области обнаружения

### ■ Отображение значков RCTA

Когда обнаруживается транспортное средство, приближающееся сзади (с правой или левой стороны), на экране навигационной системы (при наличии) или экране мультимедийной системы (при наличии) отображаются следующие значки.

Пример (монитор помощи при парковке Toyota) (при наличии): На этом рисунке в качестве примера показаны

автомобили, приближающиеся с обеих сторон автомобиля.

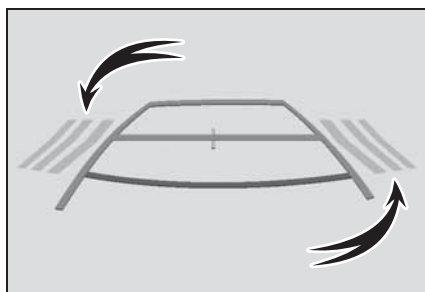

### ■ Области обнаружения функцией RCTA

Ниже показаны области, в которых возможно обнаружение транспортных средств.

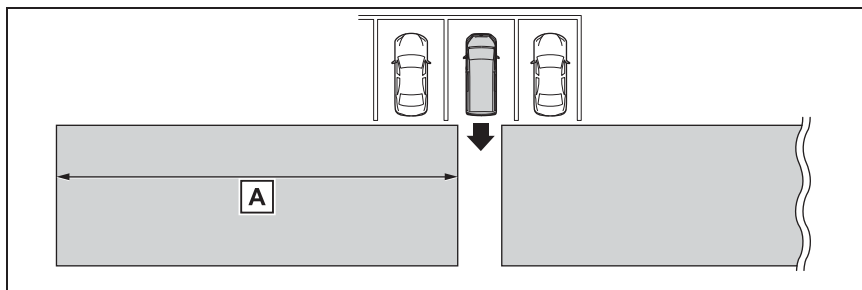

Звуковой сигнал может предупредить о приближающихся издалека более быстрых автомобилях.

Пример:

Приближающееся транспортное средство	Скорость	<b>A</b> Прибл. расстояние подачи предупреждения
Высокая скорость	28 км/ч	20 м
Низкая скорость	8 км/ч	5,5 м

#### ■ Функция RCTA активна, когда

Функция RCTA будет работать только при соблюдении всех перечисленных ниже условий:

- Функция RCTA включена.
- Рычаг управления трансмиссией находится в положении R.
- Скорость автомобиля не превышает 8 км/ч.
- Приближающееся транспортное средство движется со скоростью в диапазоне 8–28 км/ч.

#### ■ Регулировка громкости звукового сигнала

Громкость звукового сигнала можно регулировать на многофункциональном дисплее.

Громкость звуковых сигналов для функции RCTA и системы помощи при парковке Toyota регулируется одновременно.

Для изменения настроек служат переключатели управления приборами. (→стр. 175)

- 1 Нажимая или , выберите .
- 2 Нажимая или , выберите “RCTA”, затем нажмите и удерживайте .
- 3 Нажмите для выбора громкости.

При каждом нажатии переключателя уровень громкости изменяется между значениями 1, 2 и 3.

После завершения регулировки громкости звукового сигнала нажмите для возврата к предыдущему экрану.

#### ■ Временное отключение звукового сигнала

При обнаружении автомобилей или предметов на многофункциональном дисплее отображается кнопка отключения звука. Для отключения звукового сигнала

нажмите .

Звуковые сигналы для функции RCTA и системы помощи при парковке Toyota отключаются одновременно.

Отключение звукового сигнала будет автоматически отменено в следующих ситуациях:

- При изменении положения рычага управления трансмиссией.
- Если неисправен датчик или система временно недоступна.
- Если работающая функция отключена вручную.
- После перевода переключателя

двигателя в режим выключения.

### ■ Персональная настройка

Для некоторых функций можно выполнить персональную настройку. (→стр. 740)

### ■ Условия, при которых функция RCTA не обнаруживает транспортное средство

Функция RCTA не предназначена для обнаружения транспортных средств и/или объектов следующих типов.

- Автомобили, приближающиеся непосредственно сзади
- Автомобили, движущиеся задним ходом на парковочном месте, находящемся рядом с Вашим автомобилем
- Автомобили, которые не могут быть обнаружены датчиками из-за помех

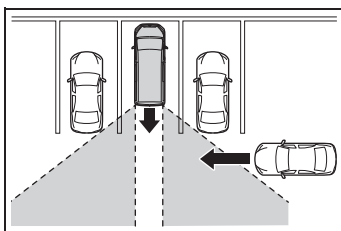

- Ограждения, стены, дорожные знаки, припаркованные автомобили и аналогичные неподвижные объекты\*
- Небольшие мотоциклы, велосипеды, пешеходы и т. п.\*
- Автомобили, удаляющиеся от Вашего автомобиля
- Автомобили, приближающиеся со стороны парковочных мест, находящихся рядом с Вашим автомобилем\*

\*: В зависимости от условий возможно обнаружение транспортного средства и/или объекта.

### ■ Условия, в которых функция RCTA может работать неправильно

- Функция RCTA может не обнаруживать должным образом транспортные средства в следующих ситуациях:

- Если датчик сместился из своего положения из-за сильного удара по нему или окружающей его области.
- Когда датчик или окружающую его область в положении над задним бампером покрывают грязь, снег, лед, наклейки и т. п.
- При движении по дорожному покрытию, влажному из-за стоячей воды во время плохих погодных условий, таких как сильный дождь, снегопад или туман
- При приближении нескольких транспортных средств с небольшим интервалом между ними
- При приближении автомобиля с высокой скоростью
- При парковке на крутом уклоне, например на холме, понижении дороги и т. п.
- Если на задней части автомобиля установлен аксессуар (например, держатель велосипеда)
- При движении задним ходом на склоне с сильным изменением значения уклона

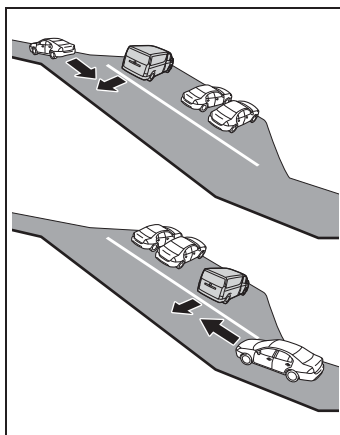

- При движении задним ходом из парковочного места с большим углом крутизны

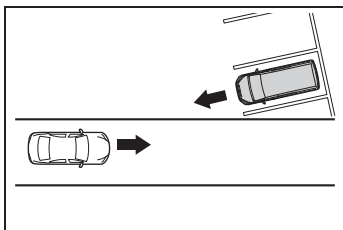

- Сразу же после включения функции RCTA
- Непосредственно после пуска двигателя при включенной функции RCTA
- При буксировке прицепа (для ЮАР)
- Когда транспортные средства не могут быть обнаружены датчиками из-за помех

- в заднюю часть автомобиля, мало
- Если на задней части автомобиля установлен аксессуар (например, держатель велосипеда)

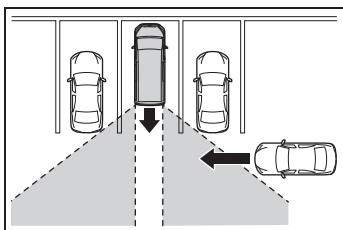

- Частота ложного обнаружения транспортных средств и/или объектов функцией RCTA может увеличиваться в следующих условиях:
  - При прохождении транспортным средством вдоль бока Вашего автомобиля
  - Когда парковочное место выходит на улицу, а по улице движутся транспортные средства

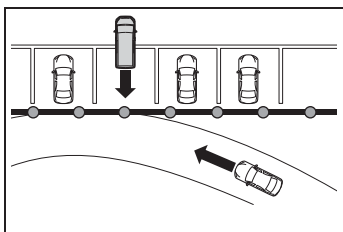

- Когда расстояние между Вашим автомобилем и металлическими предметами, такими как ограждение, стена, дорожный знак или припаркованный автомобиль, которые могут отражать электрические волны

## Система контроля области позади автомобиля\*

\*: При наличии

Система контроля области позади автомобиля помогает водителю, показывая на экране внутреннего зеркала заднего вида фиксированные направляющие линии и вид позади автомобиля при движении задним ходом, например при парковке.

Приведенные в тексте примеры экранов служат лишь для иллюстрации и могут отличаться от изображения, фактически выводимого на экран.

## Работа системы контроля области позади автомобиля

Изображение области позади автомобиля отображается, когда рычаг управления трансмиссией переводится в положение R, а переключатель двигателя находится в режиме ON.

Когда возможно отключение системы контроля области позади автомобиля

- Рычаг управления коробкой передач находится в любом положении, отличном от R.
- Отображение автоматически выключается через 5 минут.

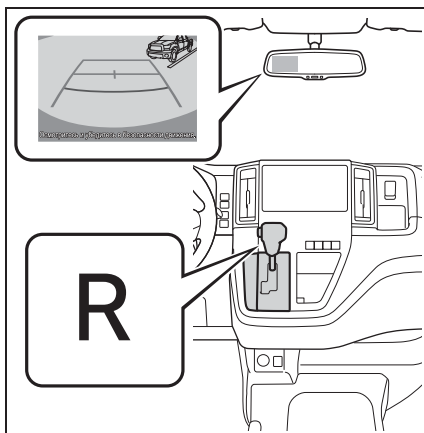

## Переключение экрана

Когда отображается экран, нажмите кнопку "AUTO" на внутреннем зеркале заднего вида для включения/выключения экрана.

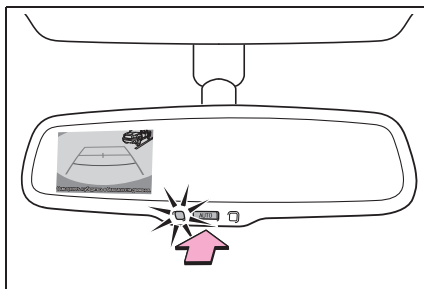

Режим включенного экрана: отображается экран и горит зеленый индикатор.

Режим выключенного экрана: экран не отображается и горит желтый индикатор.

Экран автоматически включается, когда переключатель двигателя переводится из положения OFF в положение ON.

## Описание экрана

Направляющие линии отображаются на экране.

Приведенные направляющие линии

отличаются от линий, фактически отображаемых на экране.

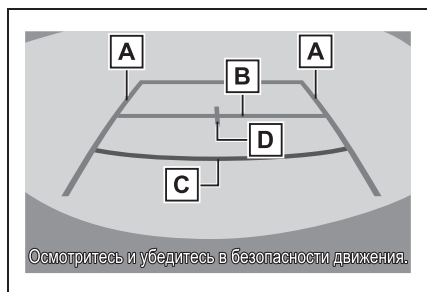

**A** Направляющие линии ширины автомобиля

Направляющие отображаются, когда автомобиль движется задним ходом прямо.

Отображаемая ширина больше фактической ширины автомобиля.

**B** Линия расстояния (синяя)

Эта линия указывает положение на земле на расстоянии приблизительно 1 м позади заднего бампера автомобиля.

**C** Линия расстояния (красная)

Эта линия указывает положение на земле на расстоянии приблизительно 0,5 м позади заднего бампера автомобиля.

**D** Направляющая линия центра автомобиля

Эта линия показывает приблизительное положение центра автомобиля на земле.

### Меры предосторожности при работе с системой контроля области позади автомобиля

■ Область, отображаемая на экране

Система контроля области позади автомобиля отображает область

позади автомобиля от бампера.

- Отображаемая на экране область может изменяться в зависимости от положения автомобиля.
- Объекты, находящиеся вблизи угла бампера или под бампером, могут не отображаться.
- Камера оснащена специальным объективом. Расстояние, отображаемое на экране, отличается от фактического расстояния.
- Предметы, расположенные выше камеры, могут не отображаться на мониторе.

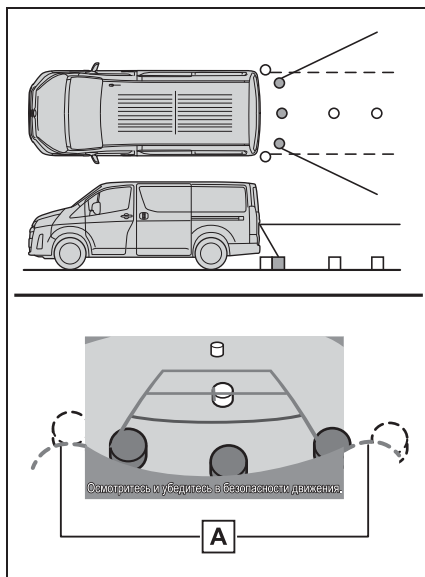

**A** Углы бампера

■ Видеокамера системы контроля области позади автомобиля

Камера системы контроля области позади автомобиля расположена над номерным знаком.



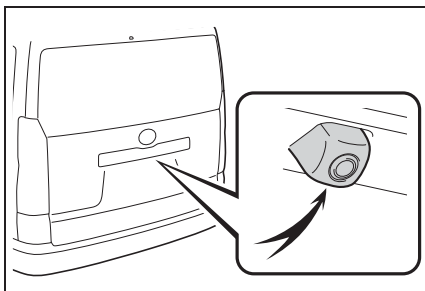

#### ● Использование камеры

Если на объектив попала грязь или посторонние вещества (например, капли воды, снег, грязь и т. п.), камера не может передавать четкое изображение. В этом случае ополосните камеру большим количеством воды и протрите объектив камеры мягкой влажной тканью.

#### ■ Различия между изображением на экране и фактической дорогой

Направляющие линии расстояния и внешние направляющие линии ширины автомобиля могут не быть параллельны разделительным линиям парковочного места, даже если на экране они выглядят параллельными. Обязательно проверяйте визуально.

Расстояния между внешними направляющими линиями ширины автомобиля и левой и правой разделительными линиями парковочного места могут быть разными, даже если на экране они выглядят одинаковыми. Обязательно проверяйте визуально.

Направляющие линии расстояния позволяют оценить расстояние на ровной поверхности дороги. В любой из указанных ниже ситуаций существует определенная погрешность между фиксированными направляющими линиями на экране и реальным

расстоянием/направлением на дороге.

- Если поверхность дороги за автомобилем резко поднимается вверх

Направляющие линии расстояния будут казаться расположенными ближе к автомобилю, чем фактическое расстояние. В связи с этим объекты кажутся расположенными дальше, чем в действительности. Таким же образом, существует погрешность в отображении направляющих по сравнению с реальным расстоянием/направлением на дороге.

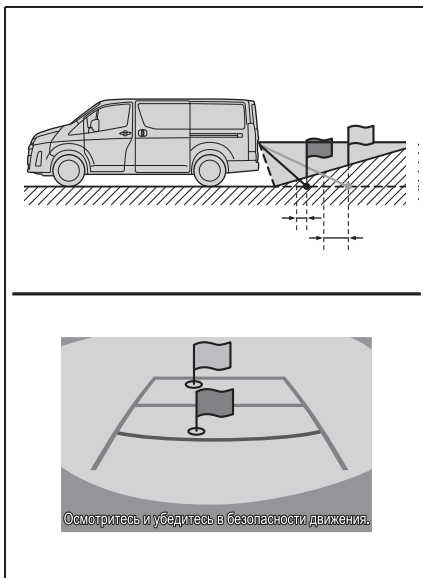

- Если поверхность дороги за автомобилем резко опускается вниз

Направляющие линии расстояния будут казаться расположенными дальше от автомобиля, чем фактическое расстояние. В связи с этим объекты кажутся расположенными ближе, чем в действительности. Таким же образом, существует погрешность в отображении направляющих по сравнению с реальным

расстоянием/направлением на дороге.

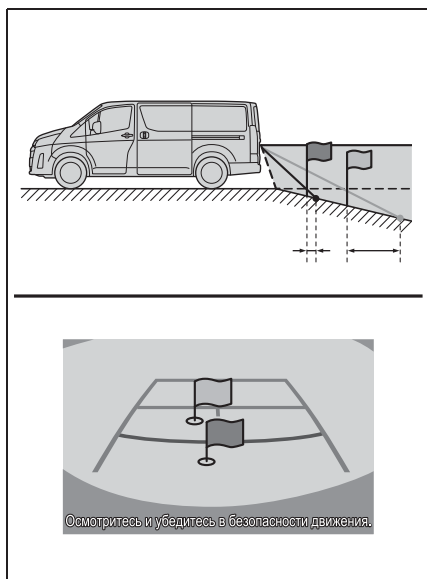

● Если какая-либо часть автомобиля просела

Если какая-либо сторона автомобиля просела из-за наличия пассажиров или распределения багажа, между фиксированными направляющими линиями на экране и фактическим расстоянием/курсом на дороге возникает определенное различие.

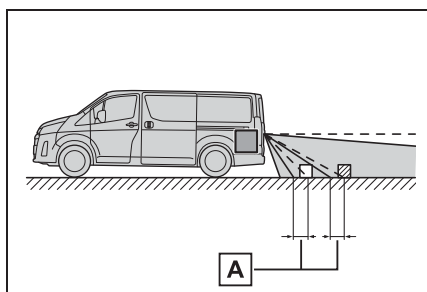

**A** Предел погрешности

■ При приближении к трехмерным объектам

С помощью внешних направляющих

линий ширины автомобиля и направляющих линий расстояния невозможно определить положение трехмерных объектов (например, автомобилей). При приближении к трехмерному объекту, который расширяется сверху (например, платформа грузовика), помните о следующем.

● Внешняя направляющая линия ширины автомобиля

Визуально контролируйте обстановку и область позади автомобиля. В приведенном на рисунке случае кажется, что грузовик находится за пределами внешних направляющих линий ширины автомобиля и автомобиль, кажется, не должен задеть грузовик.

Однако задняя часть грузовика может на самом деле пересекать внешние направляющие линии ширины автомобиля. На самом деле при движении задним ходом в соответствии с направляющими линиями ширины автомобиля можно столкнуться с грузовиком.

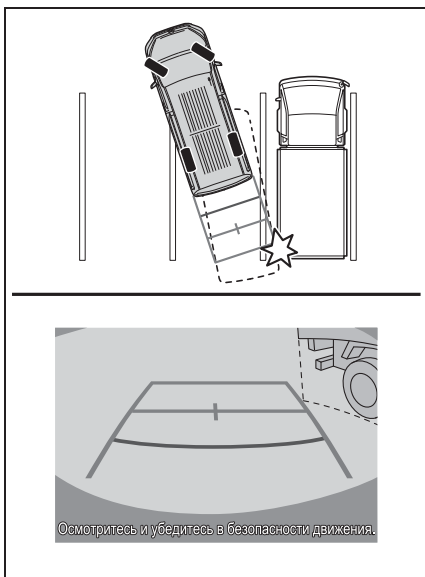

- **Направляющие линии расстояния**  
Визуально контролируйте обстановку и область позади автомобиля. На экране кажется, что грузовик припаркован в точке **В**. Однако в действительности, если проехать назад до точки **А**, произойдет столкновение с грузовиком. На экране

кажется, что **А** — это самая близкая точка и **С** — это самая дальняя точка. Однако на самом деле расстояние до точек **А** и **С** одинаковое, а точка **В** расположена дальше, чем точки **А** и **С**.

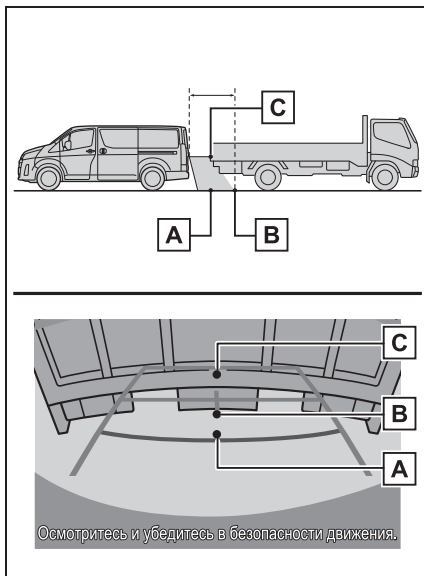

### Что следует знать

#### ■ При наличии каких-либо сомнений

При обнаружении какого-либо из следующих признаков обратитесь к вероятной причине и способу устранения, затем проверьте результат. Если эти признаки не удалось устранить с помощью предлагаемых мер, произведите проверку автомобиля у дилера Toyota.

- Изображение плохо видно

Вероятная причина	Способ устранения
<ul style="list-style-type: none"> <li>Автомобиль находится в темном месте</li> <li>Температура около объектива слишком высока или слишком низка</li> <li>Температура наружного воздуха является низкой</li> <li>На камере имеются капли воды</li> <li>Идет дождь или воздух имеет высокую влажность</li> <li>На объектив камеры попало постороннее вещество (грязь и т. п.)</li> <li>На камере имеются царапины</li> <li>В зеркальной поверхности экрана отражается яркий объект, например белая стена.</li> <li>В камеру попадает прямой солнечный свет или свет фар</li> <li>На автомобиль падает свет от флуоресцентных, натриевых или ртутных ламп и т. п.</li> </ul>	<p>В указанных случаях это не является неисправностью.</p> <p>При движении задним ходом контролируйте пространство вокруг автомобиля визуально. (Снова воспользуйтесь системой после улучшения условий.)</p>

● Изображение смазано

Вероятная причина	Способ устранения
На объектив попала грязь или посторонние вещества (например, капли воды, снег, грязь и т. п.).	Ополосните камеру большим количеством воды и протрите ее объектив мягкой влажной тканью.

● Изображение неправильно совмещено

Вероятная причина	Способ устранения
Имел место сильный удар по камере или окружающей ее зоне.	Произведите осмотр автомобиля у дилера Toyota.

● Положение зафиксированных направляющих линий значительно отличается от правильного

Вероятная причина	Способ устранения
Нарушено положение камеры.	Произведите осмотр автомобиля у дилера Toyota.
<ul style="list-style-type: none"> <li>Автомобиль наклонен (автомобиль сильно нагружен, давление в шине низкое вследствие прокола шины и т.д.)</li> <li>Автомобиль находится на уклоне.</li> </ul>	<p>В указанных случаях это не является неисправностью.</p> <p>При движении задним ходом контролируйте пространство вокруг автомобиля визуально.</p>

### ■ При использовании системы контроля области позади автомобиля

Функция защиты от ослепления внутреннего зеркала заднего вида отключается.

### ■ Параметры системы контроля области позади автомобиля

Следующие параметры можно настроить, когда переключатель двигателя находится в положении ON, а рычаг управления трансмиссией установлен в положение R.

#### ● Чтобы полностью отключить экран

Нажмите и в течение 12 секунд или более удерживайте кнопку "AUTO", чтобы экран изменился описанным ниже образом и отключился.

- Нажмите и удерживайте кнопку, чтобы экран отключился и затем включился приблизительно через 6 секунд. Кроме того, приблизительно через 6 секунд экран вновь отключится и индикатор станет желтого цвета.
- Даже если переключатель двигателя переведен из положения OFF в положение ON, экран не будет отображаться.

#### ● Для включения экрана

Нажмите кнопку "AUTO" (индикатор станет зеленым).



### ПРЕДУПРЕЖДЕНИЕ

#### ■ При использовании системы контроля области позади автомобиля

Система контроля области позади автомобиля – это дополнительное устройство, предназначенное для помощи водителю при движении задним ходом. Прежде чем начать движение задним ходом, обязательно проверяйте пространство позади автомобиля и вокруг него визуально и с помощью зеркал.

Во избежание аварии, которая может привести к тяжелым травмам или гибели, соблюдайте следующие меры предосторожности.

- При движении задним ходом не полагайтесь только на систему контроля области позади автомобиля. Изображение и положение направляющих, отображаемое на экране, может отличаться от фактического. Будьте осторожны, как при движении задним ходом в обычном автомобиле.
- Медленно двигайтесь задним ходом, нажимая педаль тормоза для управления скоростью автомобиля.
- Приведенные здесь инструкции являются лишь рекомендациями. Момент времени начала и угол поворота рулевого колеса зависят от условий движения, состояния поверхности дороги, состояния автомобиля и т. п. Следует полностью осознавать это до начала использования системы контроля зоны позади автомобиля.
- Перед началом парковки обязательно убедитесь в том, что для Вашего автомобиля имеется достаточно места.
- Не используйте систему контроля области позади автомобиля в следующих случаях:

**ПРЕДУПРЕЖДЕНИЕ**

- На обледенелых или скользких дорогах или в снегу
  - При использовании цепей противоскольжения
  - При неполностью закрытой двери багажного отделения
  - На наклонных или искривленных участках дорог, например на поворотах или на склонах
  - При низких температурах экран может выглядеть темным или изображение может быть бледным. При движении автомобиля изображение может исказиться или его будет не видно на экране. Перед началом движения обязательно проверьте область позади автомобиля и вокруг него визуально и с помощью зеркал.
  - В случае изменения размера шин положение направляющих линий на экране может измениться.
  - Камера оснащена специальным объективом. Расстояния между объектами и пешеходами на выводимом на экран изображении отличаются от фактических расстояний. (→стр. 402)
- При использовании системы контроля области позади автомобиля**
- В зависимости от количества пассажиров, количества багажа и т. п. положение отображаемых на экране направляющих линий может изменяться. Непосредственно перед началом движения обязательно проверяйте обстановку вокруг автомобиля визуально и при помощи зеркала.

- Внешние направляющие линии ширины автомобиля показывают ширину, превышающую фактическую ширину автомобиля. Прежде чем начать движение задним ходом, обязательно проверьте область за автомобилем и вокруг него визуально и с помощью зеркал.

**ВНИМАНИЕ****■ Как пользоваться камерой**

- При несоблюдении приведенных ниже мер предосторожности система контроля области позади автомобиля может работать неправильно.
- Если задняя часть автомобиля повреждена, могут измениться положение и угол крепления камеры.
- Так как камера имеет водонепроницаемую конструкцию, не снимайте, не разбирайте и не модифицируйте ее. Это может привести к неправильной работе.
- При чистке объектива камеры ополосните камеру большим количеством воды и протрите ее мягкой влажной тканью. Не трите объектив камеры с большим усилием: несоблюдение этих мер может привести к тому, что объектив камеры будет поцарапан и будет невозможно передавать четкое изображение.
- Не допускайте попадания на камеру органических растворителей, автомобильного воска, средств для окон или покрытий для стекла. Как можно скорее протрите камеру в случае их попадания.
- При резком изменении температуры, например при поливании автомобиля горячей водой в холодную погоду, система может работать неправильно.

**ВНИМАНИЕ**

- При мойке автомобиля не допускайте попадания сильных струй воды на камеру или зону камеры. Это может привести к неполадкам в работе камеры.
- Не подвергайте камеру сильным ударам, так как это может привести к неполадкам. Если это случилось, как можно быстрее обратитесь к дилеру Toyota для осмотра автомобиля.

**Системы помощи при вождении**

**Для обеспечения безопасности движения автоматически включаются в работу следующие системы, реагирующие на различные дорожные ситуации. Однако помните, что эти системы являются вспомогательными, и нельзя полностью полагаться на них при эксплуатации автомобиля.**

**Краткое описание систем помощи при вождении**

- **ABS (Anti-lock Brake System, антиблокировочная тормозная система)**

Помогает предотвратить блокировку колес при внезапном торможении или торможении на скользкой дороге

- **Усилитель экстренного торможения (при наличии)**

Создает повышенное тормозное усилие после нажатия на педаль тормоза, когда система определяет ситуацию экстренного торможения

- **VSC (Vehicle Stability Control, система контроля устойчивости автомобиля) (при наличии)**

Помогает водителю контролировать занос при внезапном маневре в сторону или прохождении поворота на скользкой дороге.

- **Система предотвращения заноса прицепа (при наличии)**

Помогает водителю предотвращать заносы прицепа, избирательно применяя торможение для

отдельных колес и снижая крутящий момент при обнаружении заноса прицепа.

### ■ TRC (Traction Control, система регулирования тягового усилия) (при наличии)

Помогает сохранить тяговое усилие и предотвратить пробуксовку ведущих колес при трогании или ускорении автомобиля на скользкой дороге.

### ■ Вспомогательная система управления при трогании на склоне (при наличии)

Помогает уменьшить качение автомобиля назад при трогании на уклоне.

### ■ Сигнал аварийного торможения

В случае резкого торможения аварийные сигналы начинают автоматически мигать, чтобы предупредить водителя движущегося следом автомобиля.

### ■ Торможение для предотвращения дальнейших столкновений (при наличии)



Если датчик подушек безопасности SRS обнаружил столкновение и система сработала, автоматически включаются тормоза и стоп-сигналы для снижения скорости автомобиля и уменьшения вероятности дальнейших повреждений из-за последующих дополнительных столкновений.

### ■ Когда работают системы TRC/VSC/предотвращения заноса прицепа

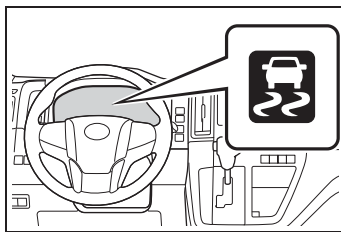
При работе систем TRC/VSC/предотвращения заноса прицепа будет мигать индикатор пробуксовывания.



### ■ Отключение системы TRC (включение системы AUTO LSD [→стр. 415])

Если автомобиль застревает в снегу или в грязи, система TRC может уменьшить мощность, передаваемую от двигателя к колесам. Нажатие  для отключения системы может облегчить раскачивание автомобиля с целью его высвобождения. Для выключения системы TRC кратковременно нажмите и отпустите кнопку .

► Фургон\* и маршрутный микроавтобус\*

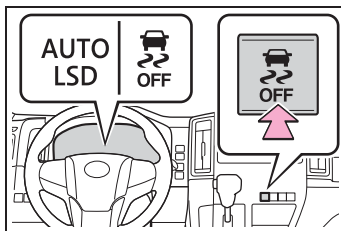

► Микроавтобус\*

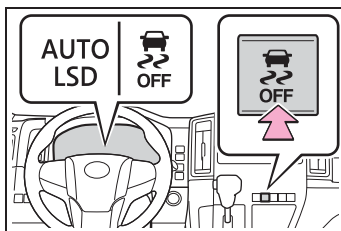

Загораются индикаторы “AUTO LSD” и VSC OFF.

Чтобы снова включить систему, нажмите кнопку  еще раз.

\*: Если Вы не знаете, какой модели Ваш автомобиль, см. раздел “Определение



модели Вашего автомобиля". (→стр. 12)

#### ■ Отключение систем TRC, VSC и системы предотвращения заноса прицепа

Для отключения систем TRC, VSC и системы предотвращения заноса прицепа

нажмите кнопку  и удерживайте ее нажатой не менее 3 секунд при остановленном автомобиле.

- ▶ Автомобили с многофункциональным дисплеем монохромного типа

Включаются индикаторы "TRC OFF" и VSC OFF.

Чтобы снова включить системы, нажмите

кнопку  еще раз.

- ▶ Автомобили с многофункциональным дисплеем цветного типа

Загорается индикатор VSC OFF, и на многофункциональном дисплее отображается сообщение "Система TRC выключена".\*

Чтобы снова включить системы, нажмите

кнопку  еще раз.

\*: Система PCS (Pre-Collision System, система предаварийной безопасности) (при наличии) также будет отключена (работает только функция предупреждения перед столкновением). Загорается контрольная лампа PCS, и на многофункциональном дисплее отображается сообщение. (→стр. 357)

#### ■ Если горит индикатор "TRC OFF", хотя переключатель не нажат (автомобили с многофункциональным дисплеем монохромного типа)

Система TRC временно отключается. Если индикатор продолжает оставаться включенным, обратитесь к дилеру Toyota.

#### ■ Если на многофункциональном дисплее отображается сообщение об отключении системы TRC, хотя переключатель не был нажат (автомобили с многофункциональным дисплеем цветного типа)

Система TRC временно отключается. Если информация продолжает отображаться, обратитесь к дилеру Toyota.

#### ■ Условия работы вспомогательной системы управления при трогании на склоне

При выполнении следующих условий работает вспомогательная система управления при трогании на склоне:

- Автомобили с автоматической трансмиссией: Рычаг управления трансмиссией находится в положении, отличном от P или N (при начале движения вперед/назад на уклоне по направлению вверх).
- Автомобили с механической коробкой передач: рычаг управления трансмиссией находится в положении, отличном от R, при начале движения вперед на уклоне по направлению вверх или в положении R при начале движения назад на уклоне по направлению вверх.
- Автомобиль остановлен
- Педаль акселератора не нажата
- Стояночный тормоз не включен

#### ■ Автоматическая отмена вспомогательной системы управления при трогании на склоне

Вспомогательная система управления при трогании на склоне отключается в любой из следующих ситуаций:

- Автомобили с автоматической трансмиссией: рычаг управления трансмиссией перемещен в положение P или N
- Автомобили с механической коробкой передач: рычаг управления трансмиссией находится в положении R при начале движения вперед на уклоне

по направлению вверх или в положении, отличном от R, при начале движения назад на уклоне по направлению вверх.

- Нажата педаль акселератора
- Включен стояночный тормоз
- После того как педаль тормоза отпущена, прошло максимум 2 секунды

■ **Если тормозная система работает непрерывно (автомобили с многофункциональным дисплеем монохромного типа)**

Тормозная система может перегреться. В таком случае система TRC и вспомогательная система управления при трогании на склоне перестают работать, подается звуковой сигнал, и загорается индикатор “TRC OFF”. Остановите автомобиль в безопасном месте. (Можно продолжать обычное движение.) Воздержитесь от использования системы, пока индикатор “TRC OFF” не погаснет.

■ **Если тормозная система работает непрерывно (автомобили с многофункциональным дисплеем цветного типа)**

Тормозная система может перегреться. В таком случае система TRC и вспомогательная система управления при трогании на склоне перестают работать, подается звуковой сигнал, и на многофункциональном дисплее отображается сообщение “Система TRC выключена”. Остановите автомобиль в безопасном месте. (Можно продолжать обычное движение.) Воздержитесь от использования системы, пока сообщение не исчезнет.

■ **Звуки и вибрации, вызываемые системами ABS, экстренного торможения, VSC, предотвращения заноса прицепа, TRC и управления при трогании на склоне.**

- При запуске двигателя или сразу после начала движения автомобиля возможен шум в моторном отсеке при многократном нажатии педали тормоза. Этот звук не указывает на сбой в работе какой-либо из этих систем.
- Когда работают вышеназванные

системы, возможно возникновение любой из следующих ситуаций. Ни одна из них не указывает на возникновение неисправности.

- Через кузов автомобиля и рулевое управление могут проходить вибрации.
- После остановки автомобиля может быть слышен звук двигателя.
- После включения системы ABS педаль тормоза может слегка пульсировать.
- После включения системы ABS педаль тормоза может слегка переместиться вниз.

■ **Автоматическое повторное включение системы TRC, системы предотвращения заноса прицепа и системы VSC**

После отключения системы предотвращения заноса прицепа, системы предотвращения заноса прицепа и системы VSC они автоматически снова включаются при выключении переключателя двигателя.

■ **Условия срабатывания сигнала аварийного торможения**

Сигнал аварийного торможения срабатывает при выполнении следующих условий:

- Аварийная сигнализация выключена
- Фактическая скорость автомобиля больше 55 км/ч
- Система определяет по уровню замедления автомобиля, что это экстренное торможение.

■ **Автоматическая отмена сигнала аварийного торможения**

Сигнал аварийного торможения отменяется в любой из следующих ситуаций:

- Включена аварийная сигнализация.
- Система определяет по уровню замедления автомобиля, что это не экстренное торможение.

■ **Условия работы системы торможения для предотвращения дальнейших столкновений**

Система срабатывает, когда датчик подушек безопасности SRS обнаруживает

столкновение во время движения автомобиля. Однако система не срабатывает в следующих ситуациях:

- Скорость автомобиля не превышает 10 км/ч
- Повреждены компоненты

■ **Автоматическая отмена торможения для предотвращения дальнейших столкновений**

Работы системы автоматически отменяется в любой из следующих ситуаций.

- Скорость автомобиля становится меньше прилб. 10 км/ч
- Во время работы прошло определенное время
- Педаль акселератора нажата достаточно сильно



**ПРЕДУПРЕЖДЕНИЕ**

■ **Система ABS работает неэффективно, когда**

- Превышены предельные значения сцепления шин с дорожным полотном (например, сильно изношенные шины на дороге, покрытой снегом).
- Возникает эффект аквапланирования автомобиля при движении с высокой скоростью по влажным или скользким дорогам.

■ **Тормозной путь при работе системы ABS может превышать тормозной путь при обычных условиях**

Система ABS не предназначена для сокращения тормозного пути. Всегда поддерживайте безопасное расстояние до идущего впереди автомобиля, особенно в следующих ситуациях:

- При движении по ухабистым, гравийным или заснеженным дорогам
- При движении с цепями противоскольжения
- При движении по ухабистой дороге

- При движении по дорогам с выбоинами или неровной поверхностью

■ **Системы TRC/VSC могут работать неэффективно в следующих случаях**

При движении по скользким дорогам контроль за направлением движения и тягой может быть потерян даже несмотря на работу системы TRC/VSC. В условиях, в которых может быть потеряна стабильность движения и тяга, следует двигаться осторожно.

■ **Вспомогательная система управления при трогании на склоне не может эффективно работать в следующих случаях**

- Не следует полностью полагаться на вспомогательную систему управления при трогании на склоне. Вспомогательная система управления при трогании на склоне может быть неэффективной на крутых склонах или обледенелых дорогах.
- В отличие от стояночного тормоза, вспомогательная система управления при трогании на склоне не предназначена для длительного удержания автомобиля в неподвижном состоянии. Не пытайтесь использовать вспомогательную систему управления при трогании на склоне для удержания автомобиля, так как это может привести к аварии.

■ **Когда активирована система TRC/VSC/система предотвращения заноса прицепа**

Мигает индикатор пробуксовывания. Во время вождения обязательно соблюдайте осторожность. Невнимательное вождение может привести к аварии. Будьте особенно внимательны, когда мигает индикатор.



### ПРЕДУПРЕЖДЕНИЕ

#### ■ Когда системы TRC/VSC/предотвращения заноса прицепа отключаются

Будьте особенно внимательны и соблюдайте скоростной режим, соответствующий дорожным условиям. Поскольку эти системы помогают увеличить устойчивость автомобиля и силу тяги, не отключайте системы TRC/VSC/предотвращения заноса прицепа без необходимости.

Система предотвращения заноса прицепа является частью системы VSC и не работает, если система VSC выключена или в ней имеются неполадки.

#### ■ Замена шин

Следите за тем, чтобы все шины имели рекомендованный размер, марку, рисунок протектора и грузоподъемность. Кроме того, следите за тем, чтобы давление в шинах соответствовало рекомендуемому. Если на автомобиль установлены разные шины, системы ABS, TRC, системы предотвращения заноса прицепа и VSC не будут работать надлежащим образом.

За дополнительной информацией по замене шин или колес обратитесь к дилеру Toyota.

#### ■ Обращение с шинами и подвеской

Использование шин с каким-либо дефектом или изменение конструкции подвески влияют на работу систем помощи при вождении и могут вызвать сбой в работе системы.

#### ■ Меры предосторожности при использовании системы предотвращения заноса прицепа

Система предотвращения заноса прицепа не может предотвратить занос прицепа в любых ситуациях. В зависимости от многих факторов, таких как состояние автомобиля, прицепа, дорожного покрытия и условия движения, система предотвращения заноса прицепа может быть неэффективной. Информацию о том, как правильно буксировать прицеп, см. в руководстве по эксплуатации прицепа.

#### ■ При заносе прицепа

Соблюдайте следующие меры предосторожности. Невыполнение этого требования может стать причиной тяжелой травмы или смертельного исхода.

- Крепко возьмитесь за рулевое колесо. Держите руль прямо. Не пытайтесь управлять раскачиванием прицепа поворотом рулевого колеса.
- Быстро, но очень плавно, снимайте ногу с педали акселератора для снижения скорости. Не повышайте скорость. Не включайте тормоза.

Если Вы не будете выполнять слишком сильных корректировок рулевым колесом или тормозами, автомобиль и прицеп должны стабилизироваться. (→стр. 302)

#### ■ Торможение для предотвращения последующих столкновений



Не следует полностью полагаться на систему торможения для предотвращения дальнейших столкновений. Система предназначена для снижения вероятности дополнительных повреждений от повторных столкновений, однако ее эффективность зависит от различных условий. Полная передача управления этой системе может привести к смертельному исходу или тяжелой травмам.

**AUTO LSD\***

\*: При наличии

**Система AUTO LSD способствует созданию тягового усилия с помощью системы регулирования тягового усилия для обеспечения работы двигателя и торможения, когда одно из ведущих колес начинает пробуксовывать. Систему следует использовать только в том случае, когда одно из ведущих колес пробуксовывает в канаве или на шероховатой поверхности.**

**Срабатывание системы**

Чтобы включить систему, нажмите кнопку . В этот момент загорятся индикаторы “AUTO LSD” и VSC OFF. Для выключения системы нажмите кнопку  еще раз.

▶ Фургон\* и маршрутный микроавтобус\*

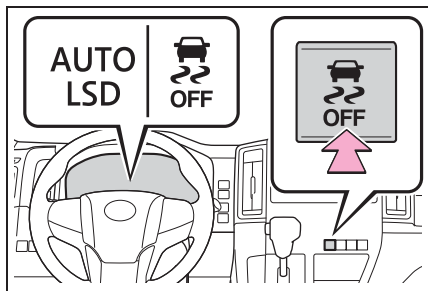

▶ Микроавтобус\*

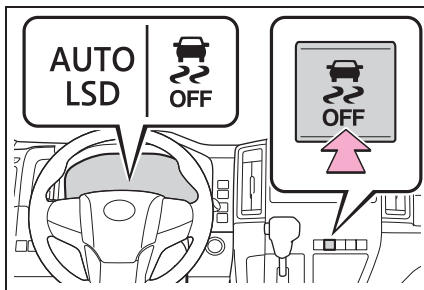

\*: Если Вы не знаете, какой модели Ваш автомобиль, см. раздел “Определение модели Вашего автомобиля”. (→стр. 12)

**Когда система AUTO LSD работает**

Если ведущие колеса пробуксовывают, индикатор пробуксовки мигает, указывая на то, что система AUTO LSD контролирует пробуксовку ведущих колес.

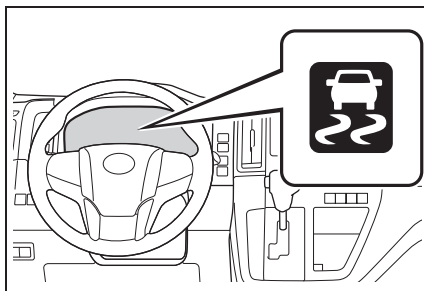

■ Если двигатель выключен и перезапущен

Система AUTO LSD и индикаторы автоматически выключаются.

■ Повторное включение системы VSC, связанное со скоростью автомобиля

Когда система AUTO LSD включена, системы VSC и TRC включаются автоматически, если скорость автомобиля увеличивается.

### ■ При перегреве тормозной системы

Система прекращает работу, и водитель предупреждается звуковым сигналом.

- ▶ Автомобили с многофункциональным дисплеем монохромного типа

В этот момент индикатор “AUTO LSD” мигает и загорается индикатор “TRC OFF”.

Остановите автомобиль в безопасном месте. (Можно продолжать обычное движение.) Работа системы будет автоматически возобновлена через короткое время.

- ▶ Автомобили с многофункциональным дисплеем цветного типа

В этот момент индикатор “AUTO LSD” будет мигать, и на многофункциональном дисплее будет отображаться “Система TRC выключена”. Остановите автомобиль в безопасном месте. (Можно продолжать обычное движение.) Работа системы будет автоматически возобновлена через короткое время.



### ПРЕДУПРЕЖДЕНИЕ

#### ■ Чтобы избежать аварии

Невыполнение этих требований потребует увеличения усилия на рулевом колесе и повышения внимания на поворотах.

- Не используйте систему AUTO LSD в ситуациях, отличных от той, когда одно из ведущих колес пробуксовывает в канаве или на шероховатой поверхности.
- Не двигайтесь с постоянно включенной системой AUTO LSD.



### ВНИМАНИЕ

#### ■ Активация во время движения

Не активируйте систему AUTO LSD, когда колесо пробуксовывает. Перед активацией остановите пробуксовывание.

## Система DPF (Diesel Particulate Filter, система сажевого фильтра дизельного двигателя)\*

\*: При наличии

**Когда количество материала, собираемого фильтром, достигает заранее определенного значения, происходит автоматическая регенерация фильтра.**

### Регенерация

Регенерация производится по мере необходимости в соответствии с условиями движения.

### Характеристики системы

Система DPF имеет следующие характеристики:

- В ходе регенерации увеличиваются обороты двигателя на холостом ходу.
- Выхлопные газы отличаются по запаху от выхлопных газов обычного автомобиля с дизельным двигателем.
- Во время регенерации из выпускной трубы может идти белый дым. Однако это не является признаком неисправности.

### Монитор отложений на DPF

Количество материала, накопившегося в системе DPF, можно проверить на мониторе отложений на DPF.

Монитор отложений на DPF появляется

только с сообщениями. Используйте отображаемое отложение на DPF в качестве ориентировочного.

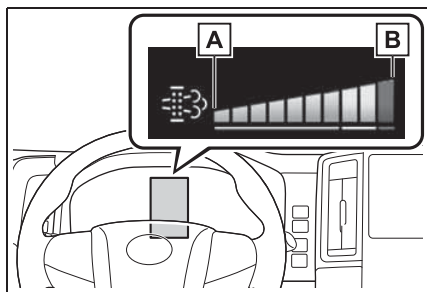

**A** Низкий уровень

**B** Максимальный уровень

### Предупреждение о неисправности системы DPF

- Если на multifunctionном дисплее появляется предупреждение “DPF заполнен Требуется ручная регенер.См. Рук. для влад.”, для регенерации выполните следующую процедуру.

- 1 Остановите автомобиль в безопасном месте.
- 2 Надежно активируйте стояночный тормоз и переведите рычаг управления трансмиссией в положение P (автомобили с автоматической коробкой передач) или в положение N (автомобили с механической коробкой передач).

Не выключайте двигатель. Кроме того, убедитесь в том, что вблизи выпускной трубы отсутствуют какие-либо огнеопасные материалы. (→стр. 418) Проверьте, прогрелся ли бензиновый двигатель. Если двигатель холодный, прогрейте его, нажав педаль

акселератора.\*<sup>1</sup>

- 3 Нажмите переключатель системы DPF.

На multifunctionальном дисплее появляется предупреждающее сообщение, а частота вращения двигателя в режиме холостого хода будет увеличиваться.



Для завершения регенерации потребуется 30–40 минут.\*<sup>2</sup>

Когда предупреждение погаснет, двигатель на холостом ходу вернется к нормальным оборотам.

Переключатель системы DPF может не работать на высоте более 4000 м над уровнем моря.

\*<sup>1</sup>: В зависимости от ситуации может быть необходимо нажимать педаль акселератора, пока скорость двигателя не возрастет до 3000 об/мин. При низкой температуре охлаждающей жидкости двигателя или выхлопных газов регенерация может занять продолжительное время или может быть совсем невозможной.

\*<sup>2</sup>: Время, требуемое для регенерации, различается в зависимости от температуры наружного воздуха. Кроме того, если значение числа оборотов двигателя составляет приблизительно 2000 об/мин в течение 10 минут после нажатия переключателя системы DPF, температура выхлопного газа может быть низкой. В этом случае нажмите

педаль акселератора, чтобы удерживать обороты двигателя приблизительно на уровне 3000 об/мин.

- Если на многофункциональном дисплее появляется предупреждение “DPF заполнен. Обратитесь к дилеру.” и загорается индикатор неисправности, незамедлительно произведите осмотр автомобиля у дилера Toyota.

#### ■ Регенерация с помощью переключателя системы DPF

- После нажатия переключателя системы DPF нажатие педали акселератора или педали сцепления (только механическая коробка передач) приведет к остановке регенерации. Если регенерация остановилась, запустите ее заново как можно скорее.
- После завершения регенерации разгоните двигатель несколько раз для очистки системы выпуска.
- Выполнение регенерации при горячей выпускной трубе (например, сразу после движения) занимает меньше времени, чем при остывшем двигателе.

#### ■ Замена моторного масла

Обязательно используйте моторное масло рекомендованного или соответствующего ему качества. (→стр. 720)

#### ■ Предупреждение системы DPF

При следующих условиях движения предупреждение может загореться раньше, чем обычно.\*

- При движении на низкой скорости (например, 20 км/ч или ниже).
- При частом включении-выключении двигателя (если двигатель работает менее 10 минут каждый раз).

\*: Зависит от погоды, условий движения и т. п.



### ПРЕДУПРЕЖДЕНИЕ

#### ■ Во время регенерации

Соблюдайте следующие меры предосторожности.

Несоблюдение этих мер может привести к серьезным травмам, таким как ожогам, вызванным горячей выпускной трубой или выхлопными газами, либо к пожару.

- Не останавливайте автомобиль в таких местах, где легковоспламеняющиеся материалы, такие как сухая трава, находятся вблизи выпускной трубы.

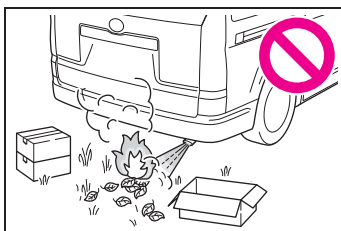

- Не разрешайте никому находиться вблизи выпускной трубы.

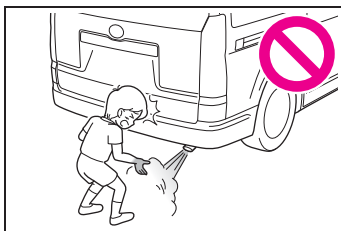

- Не производите регенерацию, когда автомобиль находится в замкнутом пространстве, например в гараже.
- Во время регенерации не прикасайтесь к выпускной трубе и выхлопным газам.



**ВНИМАНИЕ****■ Если загорается индикатор неисправности**

Индикатор неисправности загорается, если движение продолжается во время отображения на многофункциональном дисплее предупреждения. В этом случае автомобиль может быть поврежден или может произойти авария. Незамедлительно произведите осмотр автомобиля у дилера Toyota.

**■ Во избежание отказа системы DPF**

- Не двигайтесь в течение длительного периода времени во время отображения на многофункциональном дисплее предупреждения "DPF заполнен. Обратитесь к дилеру."
- Не используйте топливо не рекомендованного типа.
- Не используйте моторное масло не рекомендованного типа.
- Не изменяйте конструкцию выпускной трубы.

## Советы по вождению зимой

**Перед эксплуатацией автомобиля зимой выполните необходимые подготовительные процедуры и осмотры. При вождении автомобиля обязательно принимайте во внимание погодные условия.**

### Подготовительные процедуры перед эксплуатацией автомобиля зимой

- Используйте эксплуатационные жидкости, которые соответствуют средней наружной температуре.
- Моторное масло
- Охлаждающая жидкость двигателя / охлаждающая жидкость интеркулера (при наличии)
- Омывающая жидкость
- Проверьте состояние аккумуляторной батареи на станции технического обслуживания.
- Установите зимние шины на все колеса автомобиля или приобретите комплект цепей противоскольжения для задних колес.

Убедитесь в том, что все шины одинакового типоразмера и одной марки, а цепи противоскольжения соответствуют размеру шин.



## ПРЕДУПРЕЖДЕНИЕ

### ■ Движение с зимними шинами

Соблюдайте следующие меры предосторожности, чтобы уменьшить риск несчастного случая. Несоблюдение этих мер может привести к потере управления автомобилем и вызвать смертельный исход или тяжелые травмы.

- Используйте шины указанного размера.
- Поддерживайте рекомендованное давление в шинах.
- Не превышайте предписанную скорость или максимальную скорость для используемых зимних шин.
- Используйте зимние шины на всех, а не только на некоторых колесах.

### ■ Движение с цепями противоскольжения

Соблюдайте следующие меры предосторожности, чтобы уменьшить риск несчастного случая. Несоблюдение этих мер может привести к невозможности безопасного управления автомобилем и, как следствие, к смерти или тяжелым травмам.

- Не превышайте максимальное значение скорости, указанное для используемых цепей противоскольжения, или скорость 50 км/ч, в зависимости от того, что меньше.
- Избегайте движения по ухабистой дороге или по выбоинам.
- Избегайте резких ускорений, поворотов рулевого колеса, а также внезапного торможения и переключения передач, которое вызывает торможение двигателем.
- Снижайте скорость в достаточной степени перед входом в поворот, чтобы сохранить контроль над автомобилем.

**ПРЕДУПРЕЖДЕНИЕ**

- Не используйте систему LDA (Lane Departure Alert, система предупреждения о выходе за пределы полосы). (при наличии)

**ВНИМАНИЕ**

**■ Ремонт или замена зимних шин (автомобили с системой контроля давления в шинах)**

По поводу ремонта или замены зимних шин обращайтесь к дилеру Toyota или в уполномоченные организации, занимающиеся розничной продажей шин.

Это объясняется тем, что снятие и установка зимних шин влияет на работу клапанов и передатчиков системы контроля давления в шинах.

**Перед началом движения**

Выполните следующие действия согласно условиям движения:

- Не пытайтесь силой открыть примерзшее окно или переместить примерзший стеклоочиститель. Полейте замороженную зону теплой водой, чтобы растопить лед. Чтобы вода не замерзла, сразу же вытрите ее.
- Для обеспечения надежной работы вентилятора системы климат-контроля своевременно убирайте снег, скапливающийся на решетках забора воздуха перед ветровым стеклом.
- Проверяйте и удаляйте избыточный лед и снег на наружных световых приборах, крыше автомобиля, шасси, на шинах и на тормозах.
- Очищайте ноги от снега и грязи, прежде чем сесть в автомобиль.

**При управлении автомобилем**

Разгоняйте автомобиль медленно, поддерживайте безопасное расстояние между Вашим автомобилем и автомобилем, движущимся впереди, двигайтесь на пониженной скорости, соответствующей дорожным условиям.

**При парковке автомобиля (в зимнее время или в условиях холодного климата)**

- Припаркуйте автомобиль и переведите рычаг управления трансмиссией в положение Р (автоматическая коробка передач) или 1 или R (механическая коробка передач), не включая стояночный тормоз. Стояночный тормоз может замерзнуть, что не позволит его отключить. Если автомобиль припаркован без включения стояночного тормоза, обязательно заблокируйте колеса. Несоблюдение этой рекомендации может быть опасным, т.к. может привести к неожиданному движению автомобиля, что может привести к аварии.
- Автомобили с автоматической трансмиссией: если автомобиль припаркован без включения стояночного тормоза, проверьте, что рычаг управления трансмиссией невозможно вывести из положения Р\*.

\*: Рычаг управления трансмиссией будет заблокирован при попытке вывести его из положения Р в любое другое положение без нажатия педали тормоза. Если рычаг управления

трансмиссией невозможно вывести из положения Р, возможна проблема с системой блокировки переключения передач. Незамедлительно произведите осмотр автомобиля у дилера Toyota.

### Выбор цепей противоскольжения

При установке цепей противоскольжения используйте цепи надлежащего размера. Размер цепи регулируется в соответствии с конкретным размером шины.

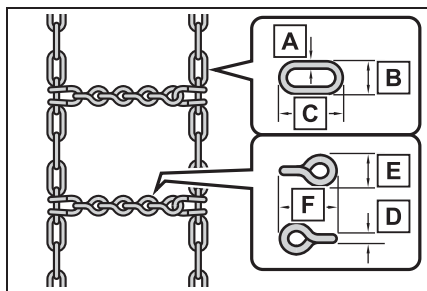

Боковая цепь:

**A** диаметр 5 мм

**B** ширина 18 мм

**C** длина 46 мм

Поперечная цепь:

**D** диаметр 6 мм

**E** ширина 14 мм

**F** длина 38 мм

### Правила использования цепей противоскольжения

Правила использования цепей противоскольжения различаются в зависимости от местоположения и

типа дороги. Поэтому, прежде чем устанавливать цепи, всегда сверяйтесь с местными нормативами.

#### ■ Установка цепей противоскольжения

При установке и снятии цепей соблюдайте следующие меры предосторожности:

- Устанавливайте и снимайте цепи в безопасном месте.
- Устанавливайте цепи только на задние колеса. Не устанавливайте цепи на передние колеса.
- Установите цепи на задние колеса и затяните их как можно туже. Подтяните цепи через 0,5–1,0 км.
- Устанавливайте цепи в соответствии с прилагаемыми инструкциями.



**ВНИМАНИЕ**

#### ■ Установка цепей противоскольжения (автомобили с системой контроля давления в шинах)

При установленных цепях противоскольжения клапаны и передатчики системы контроля давления в шинах могут работать ненадлежащим образом.

## Советы по экологичному вождению

**С целью повышения экономии топлива и сокращения выбросов CO<sub>2</sub> обращайтесь внимание на следующие моменты.**

### Использование индикатора экологичного движения

Экологичное движение возможно путем удержания столбца индикатора экологичного движения (при наличии), отображаемого на многофункциональном дисплее, в зоне экологичного движения. (→стр. 171, 176)

### Использование педали акселератора/педали тормоза

Ведите автомобиль плавно. Избегайте резкого ускорения и замедления. Постепенное ускорение и замедление движения поможет сократить излишний расход топлива.

### Торможение

Наблюдайте за обстановкой перед автомобилем и вокруг него и оцените место для остановки. Заранее снимите ногу с педали акселератора и продолжайте двигаться по инерции. Используйте педаль тормоза, чтобы отрегулировать положение для остановки. Мягко нажимайте педаль тормоза.

### Дорожные заторы

Постоянные ускорения и

торможения, а также длительные периоды ожидания на светофорах ухудшают показатели расхода топлива. Перед тем, как отправиться в путь, проверьте сообщения о дорожных заторах и по возможности избегайте их.

### Движение по магистралям

Управляйте автомобилем на постоянной скорости. Перед остановкой у кассы оплаты проезда или в аналогичных случаях заранее отпускайте педаль акселератора и тормозите плавно.

### Система кондиционирования воздуха

Используйте кондиционирование воздуха только при необходимости. Это поможет уменьшить излишний расход топлива.

Летом: при высокой температуре наружного воздуха используйте режим рециркуляции воздуха. Это поможет снизить нагрузку на систему кондиционирования воздуха и сократить расход топлива.

Зимой: включайте переключатель кондиционера, только когда требуются и обогрев, и снижение влажности, а если требуется только обогрев, выключите кондиционер. Включение кондиционера без необходимости приводит к излишнему расходу топлива.

### Работа на холостом ходу

- Избегайте излишней работы на холостом ходу. Остановите двигатель при парковке автомобиля для снижения излишнего расхода топлива, даже

если автомобиль припаркован на короткое время.

- За исключением жестких условий эксплуатации, когда, например, температура наружного воздуха слишком низкая, прогрев двигателя перед движением автомобиля не нужен. Эффективнее холостого хода плавное движение автомобиля для прогрева каждой системы автомобиля, при котором без необходимости не повышается частота вращения двигателя и не происходит резкое ускорение или замедление.
- Следующие шаги выполняются для обеспечения работы функций, работа на холостом ходу не является необходимой.
- Чистка системы снижения токсичности выхлопа (при наличии)
- Работа на холостом ходу перед остановкой двигателя с турбокомпрессором (при наличии) (→стр. 292)

## Багаж

Перевозка тяжелого багажа приводит к повышенному расходу топлива. Избегайте перевозки ненужного багажа. Установка большого багажника на крышу автомобиля также приводит к повышенному расходу топлива.

## Регулярное техническое обслуживание

- Обязательно часто проверяйте давление воздуха в шинах. Неправильное давление воздуха в шинах может приводить к повышенному расходу топлива. Кроме того, так как зимние шины имеют большое сопротивление

качению, их использование на сухих дорогах может привести к повышенному расходу топлива. Используйте шины, соответствующие сезону и состоянию дороги.

- Используйте масло и жидкость рекомендованного качества, что влияет на расход топлива и срок службы автомобиля. Кроме того, периодически проверяйте масло и жидкость. (→стр. 559)

- 5-1. Основные операции**
- Типы аудиосистем ..... 426
  - Использование кнопок управления аудиосистемой на рулевом колесе..... 428
  - AUX-порт/USB-порт ..... 429
- 5-2. Использование аудиосистемы**
- Оптимальное использование аудиосистемы ..... 430
- 5-3. Использование радиоприемника**
- Работа с радиоприемником..... 432
- 5-4. Воспроизведение аудио-CD и дисков с файлами MP3/WMA**
- Работа с проигрывателем компакт-дисков ..... 436
- 5-5. Использование внешнего устройства**
- Прослушивание аудио с iPod ..... 444
  - Прослушивание аудио с USB-накопителя..... 450
  - Использование порта AUX..... 455
- 5-6. Использование устройств Bluetooth®**
- Аудиоустройство/телефон Bluetooth® ..... 456
  - Использование переключателей на рулевом колесе..... 462
  - Регистрация устройства Bluetooth® ..... 463
- 5-7. Меню “SETUP”**
- Использование меню “SETUP” (меню “Bluetooth”)..... 464
  - Использование меню “SETUP” (меню “PHONE” или “TEL”)..... 466
- 5-8. Аудиосистема с поддержкой Bluetooth®**
- Использование портативного плеера, оснащенного функцией Bluetooth® ..... 471
- 5-9. Телефон с поддержкой Bluetooth®**
- Вызов по телефону ..... 474
  - При приеме телефонного вызова..... 475
  - Разговор по телефону ..... 475
- 5-10. Bluetooth®**
- Bluetooth® ..... 477

## Типы аудиосистем\*

\*: При наличии

### Обзор

- ▶ Автомобили с навигационной или мультимедийной системой

См. "Руководство для владельца по системе навигации и мультимедийной системе".

- ▶ Автомобили без навигационной или мультимедийной системы

CD-плеер с AM/FM-радиоприемником

- Тип А

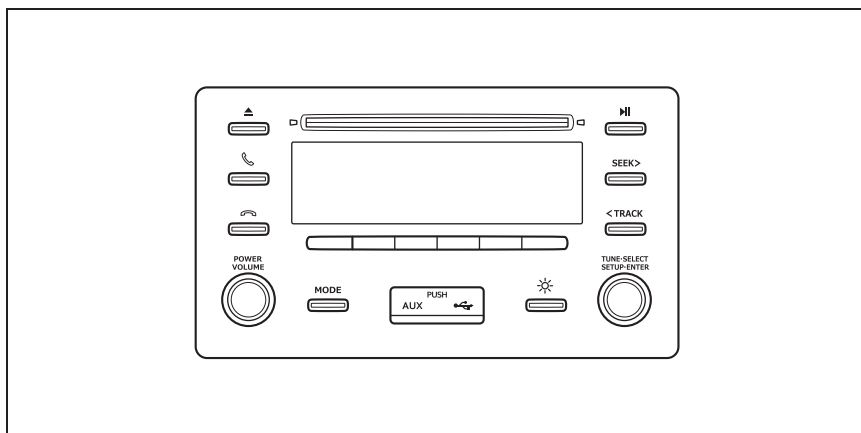

Приведенный рисунок относится к автомобилю с левым рулем. На автомобилях с правым рулем некоторые кнопки поменяны местами



## ● Тип В

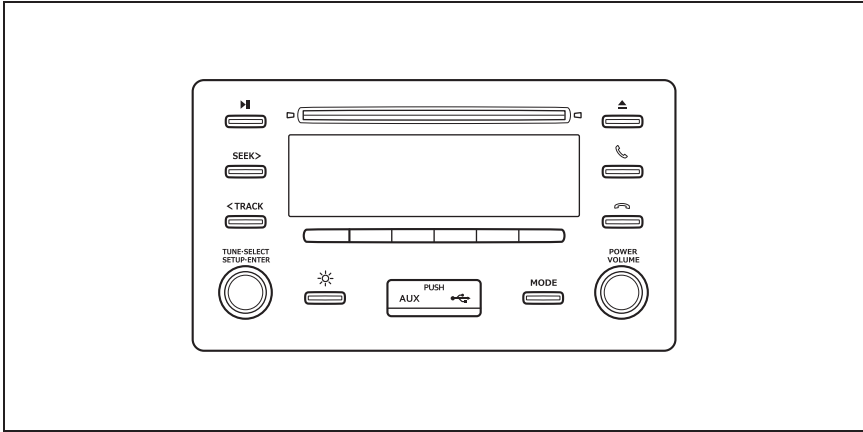

## ■ Использование мобильных телефонов

Использование мобильных телефонов в салоне или вблизи автомобиля может вызывать помехи в аудиосистеме во время прослушивания.

## ■ Товарные знаки и зарегистрированные товарные знаки

Названия компаний и изделий, связанных с аудиосистемой, являются товарными знаками или зарегистрированными товарными знаками соответствующих компаний.



## ВНИМАНИЕ

## ■ Во избежание разрядки аккумуляторной батареи

Когда двигатель выключен, не оставляйте аудиосистему включенной дольше, чем это действительно необходимо.

## ■ Во избежание повреждения аудиосистемы

Следите за тем, чтобы не пролить на аудиосистему напитки или другие жидкости.

## Использование кнопок управления аудиосистемой на рулевом колесе

Переключатели на рулевом колесе позволяют управлять некоторыми функциями аудиосистемы.

Операции могут различаться в зависимости от типа аудио- или навигационной системы.

Подробную информацию см. в руководстве, поставляемом вместе с аудио- или навигационной системой.

## Использование аудиосистемы при помощи переключателей на рулевом колесе

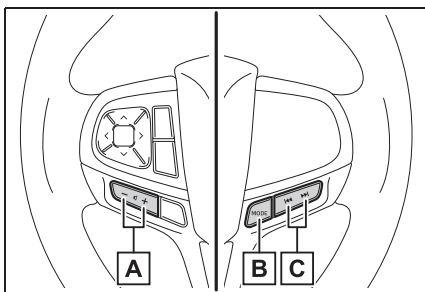

### A Громкость

- Нажатие: увеличение/уменьшение громкости
- Нажатие и удержание: непрерывное увеличение/уменьшение громкости

### B Переключатель "MODE"

- Нажатие: включение питания, выбор источника звука
- Нажать и удерживать до звукового сигнала:

Режим радио или AUX: отключение звука  
Звуковой режим CD, диск MP3/WMA/AAC, iPod, USB или Bluetooth®: приостановка текущей операции.

Для отмены отключения звука или приостановки текущей операции снова нажмите и удерживайте этот переключатель.

### C Режим радио:

- Нажатие: выбор радиостанции, сохраненной в предустановленных станциях
- Нажать и удерживать до звукового сигнала: поиск вверх/вниз

Звуковой режим CD, диск MP3/WMA/AAC, iPod, USB или Bluetooth®:

- Нажатие: выбор трека/файла
- Нажать и удерживать до звукового сигнала: выбор папки или альбома

### Изменение источника звука

Нажмите переключатель "MODE", когда аудиосистема включена. При каждом нажатии кнопки источник звука изменяется в следующей последовательности. Если использовать режим невозможно, он будет пропущен.

AM→FM1→FM2\*→Режим CD→iPod или USB-накопитель→Аудио Bluetooth®→AUX

\*: При наличии



### ПРЕДУПРЕЖДЕНИЕ

#### ■ Для обеспечения безопасности движения

Будьте внимательны при использовании переключателей аудиосистемы на рулевом колесе.

## AUX-порт/USB-порт

Подключите iPod, устройство USB-памяти или портативный аудиоплеер к порту USB/AUX, как показано ниже. Нажмите кнопку “MODE”, чтобы выбрать “iPod”, “USB” или “AUX”.

## Подключение с использованием AUX-порта/USB-порта

### ■ iPod

Откройте крышку и подсоедините iPod при помощи кабеля iPod.

Включите питание iPod, если оно не включено.

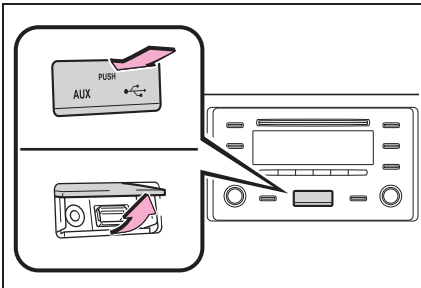

### ■ USB-память

Откройте крышку и подсоедините USB-память.

Включите питание USB-памяти, если оно не включено.

### ■ Портативный аудиоплеер

Откройте крышку и подключите портативный аудиоплеер.

Включите питание портативного аудиоплеера, если оно не включено.

### ■ Порт AUX

Порт AUX поддерживает только

аудиовход.



## ПРЕДУПРЕЖДЕНИЕ

### ■ Во время движения

Не подключайте устройство и не работайте с элементами управления.

## Оптимальное использование аудиосистемы

Можно регулировать качество звука, баланс громкости и настройки ASL, а также выбрать дневной режим.

### Способ работы

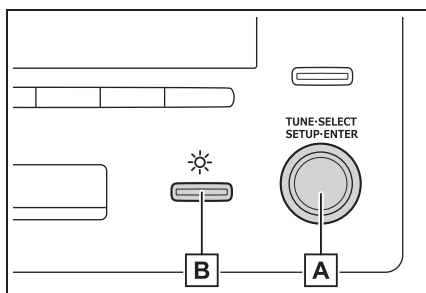

#### **A** Ручка “TUNE•SELECT”

Нажатие: отображение меню “SETUP”/ выбор режима

Поворот: изменение следующих параметров

- “Sound Setting”

→стр. 430

- “RADIO”

→стр. 432

- “Bluetooth”

→стр. 464

#### ■ Регулировка качества звука

Настройте уровень, поворачивая ручку “TUNE•SELECT”.

Режим громкости	Отображаемый режим	Уровень	Поворот влево	Поворот вправо
Басы *	“BASS”	От -5 до 5	Низкий	Высокий
Высокие частоты *	“TREBLE”	От -5 до 5		

- “PHONE” или “TEL”

→стр. 466

#### **B** Переключатель дневного режима

### Дневной режим

При включении фар яркость экрана уменьшается.

Однако можно переключить экран в дневной режим, выбрав дневной режим.

Экран остается в дневном режиме при включенных фарах до тех пор, пока снова не будет выбран дневной режим.

### Использование функции управления звуком

#### ■ Изменение режимов качества звука

- 1 Нажмите ручку “TUNE•SELECT”.
- 2 Поверните ручку для выбора “Sound Setting”.
- 3 Нажмите ручку.
- 4 Поверните ручку в соответствии с требуемым режимом.

Можно выбрать “BASS”, “TREBLE”, “FADER”, “BALANCE” или “ASL”.

- 5 Нажмите ручку.

Режим громкости	Отображаемый режим	Уровень	Поворот влево	Поворот вправо
Баланс громкости передних и задних динамиков	"FADER"	От R7 до F7	Сдвиг назад	Сдвиг вперед
Баланс громкости левого и правого каналов	"BALANCE"	От L7 до R7	Сдвиг влево	Сдвиг вправо

\*: Уровень качества звука настраивается индивидуально в каждом аудиорежиме.

Нажмите ручку или  (BACK) для возврата в меню настройки звука.

### ■ Настройка автоматической регулировки громкости звука (ASL)

Когда выбран режим ASL, поворачивайте ручку "TUNE•SELECT" для изменения уровня ASL.

Можно выбрать "LOW", "MID", "HIGH" или "OFF".

Система ASL автоматически настраивает громкость и тембр звучания в соответствии со скоростью автомобиля.

Нажмите ручку или  (BACK) для возврата в меню настройки звука.

## Работа с радиоприемником

Нажимайте кнопку “MODE” до тех пор, пока не отобразится “AM” или “FM”.

### Панель управления

► Тип А

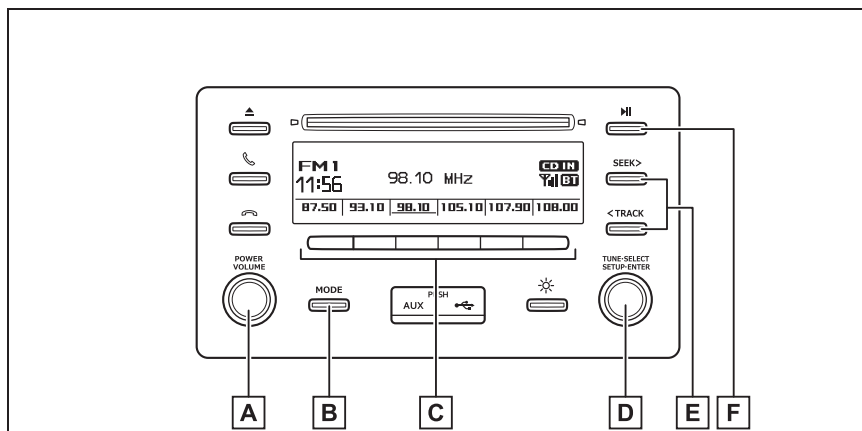

**A** Ручка “POWER VOLUME”

Нажатие: включение и выключение аудиосистемы

Поворот: регулировка громкости

**B** Кнопка режима AM/FM

**C** Выбор станций

**D** Ручка “TUNE•SELECT”

Настройка частоты

**E** Поиск частоты

**F** Отключение звука

## ► Тип В

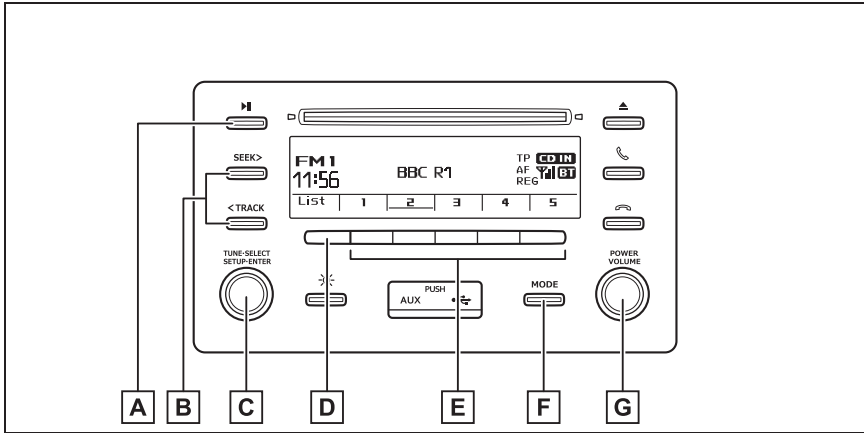

**A** Отключение звука

**B** Поиск частоты

**C** Ручка “TUNE•SELECT”

Нажатие: настройка AF/кода региона/ТА-режима

Поворот: регулировка частоты/выбор списка станций (только режим FM)

**D** Отображение списка станций (только режим FM)

**E** Выбор станций

**F** Кнопка режима AM/FM

**G** Ручка “POWER VOLUME”

Нажатие: включение и выключение аудиосистемы

Поворот: регулировка громкости

### Настройка предустановленных станций

- 1 Поиск станций осуществляется поворотом ручки “TUNE•SELECT” или нажатием кнопки “SEEK >” или “< TRACK”.

- 2 Нажмите и удерживайте один из селекторов станции , пока не услышите звуковой сигнал.

### Использование списка станций (только тип В)

- Обновление списка станций

  - 1 Нажмите кнопку  (LIST).

Отобразится список станций.

- 2 Нажмите  $\square$  (UPDATE) для обновления списка.

В процессе поиска отображается сообщение “Updating”, после выбора слышен звуковой сигнал, затем список доступных станций выводится на дисплей.

Для отмены процесса обновления нажмите кнопку  $\square$  (BACK).

### ■ Выбор станции из списка

- 1 Нажмите кнопку  $\square$  (LIST).

Отобразится список станций.

- 2 Поверните ручку “TUNE•SELECT” для выбора станции.
- 3 Нажмите ручку для настройки на станцию.

Для возврата к предыдущему экрану нажмите  $\square$  (BACK).

## RDS (радиоинформационная система) (только тип B)

Эта функция позволяет радиоприемнику принимать станцию.

### ■ Прослушивание станций в пределах одной радиовещательной сети

- 1 Нажмите ручку “TUNE•SELECT”.
- 2 Поверните ручку на “RADIO” и нажмите ручку.
- 3 Поверните ручку в соответствии с требуемым режимом. “FM AF” или “Region code”.
- 4 Нажимая ручку, выберите “ON” или “OFF”.

Режим FM AF включен (ON): в пределах одной радиовещательной сети выбирается радиостанция с

наиболее сильным сигналом.

Режим “Region code” включен (ON): в пределах одной радиовещательной сети выбирается радиостанция с наиболее сильным сигналом, транслирующая ту же самую программу.

### ■ Дорожная информация

- 1 Нажмите ручку “TUNE•SELECT”.
- 2 Поверните ручку на “RADIO” и нажмите ручку.
- 3 Поверните ручку в режим “FM TA”.
- 4 Нажимая ручку, выберите “ON” или “OFF”.

Режим TP:

При приеме сигнала радиостанции, передающей информацию об обстановке на дорогах, система автоматически переключается на прием этой станции.

После окончания передачи информации об обстановке на дорогах радиоприемник возвращается к предыдущей станции.

Режим TA:

При приеме сигнала радиостанции, передающей информацию об обстановке на дорогах, система автоматически переключается на прием этой станции. В режимах FM система включается только при передаче информации об обстановке на дорогах.

После окончания передачи информации об обстановке на дорогах аудиосистема возвращается к предыдущему режиму.

### ■ Система EON (Дополнительная расширенная сеть) (для функции дорожной информации) (только тип B)

Если принимаемая станция RDS (с данными EON) не передает программ с информацией об обстановке на дорогах и аудиосистема находится в режиме TA (информация об обстановке на дорогах), то при начале вещания информации об обстановке на дорогах радиоприемник автоматически переключается на станцию (из списка AF системы EON) с вещанием такой информации.



**■ Чувствительность приема**

- Обеспечить постоянный идеальный прием сигналов радиостанций довольно сложно вследствие постоянно изменяющегося положения антенны, различий в уровне сигнала и из-за окружающих объектов, например поездов, передатчиков и т. п.
- Радиоантенна установлена на крыше.

## Работа с проигрывателем компакт-дисков

Для начала прослушивания CD вставьте диск или нажмите кнопку “MODE” (CD уже загружен).

### Панель управления

▶ Тип А

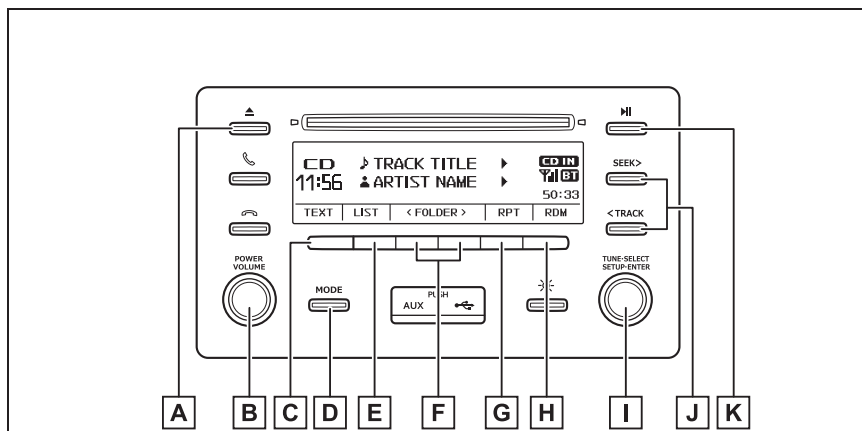

- A** Извлечение диска
- B** Ручка “POWER VOLUME”  
Нажатие: включение и выключение аудиосистемы  
Поворот: регулировка громкости
- C** Отображение текстового сообщения
- D** Изменение источника звука/воспроизведения
- E** Отображение списка треков/папок
- F** Выбор папки (только диски MP3/WMA/AAC)
- G** Повторное воспроизведение
- H** Кнопка воспроизведения в случайном порядке или возврата
- I** Ручка “TUNE•SELECT”  
Выбор трека/файла
- J** Выбор трека, быстрый переход по трекам вперед или назад

**K** Пауза/воспроизведение

## ▶ Тип B

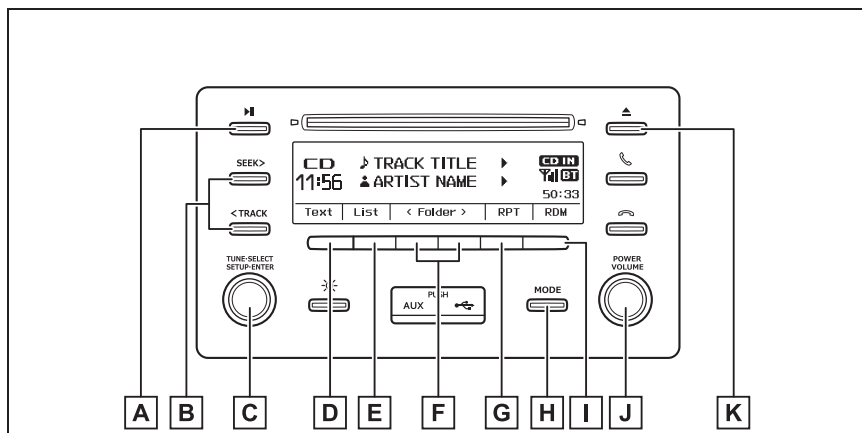
**A** Пауза/воспроизведение**B** Выбор трека, быстрый переход по трекам вперед или назад**C** “TUNE•SELECT”

Выбор трека/файла

**D** Отображение текстового сообщения**E** Отображение списка треков/папок**F** Выбор папки (только диски MP3/WMA/AAC)**G** Повторное воспроизведение**H** Изменение источника звука/воспроизведения**I** Кнопка воспроизведения в случайном порядке или возврата**J** Ручка “POWER VOLUME”

Нажатие: включение и выключение аудиосистемы

Поворот: регулировка громкости

**K** Извлечение диска

### Загрузка диска CD или MP3/WMA/AAC

Вставьте диск.

### Извлечение диска CD или MP3/WMA/AAC

Нажмите кнопку извлечения диска и извлеките диск.

### Использование CD-плеера

#### ■ Выбор трека

Поворачивайте ручку “TUNE•SELECT” или нажимайте кнопку “SEEK >” или “< TRACK” для перехода вверх или вниз, пока не появится нужный номер трека.

#### ■ Выбор трека в списке

1 Нажмите кнопку  (LIST).

Отобразится список треков.

2 Поверните и нажмите ручку “TUNE•SELECT” для выбора трека.

Для возврата к предыдущему экрану нажмите  (BACK).

#### ■ Быстрый переход по трекам вперед и назад

Нажмите и удерживайте кнопку “SEEK >” или “< TRACK”, пока не услышите звуковой сигнал.

#### ■ Воспроизведение в случайном порядке

Нажмите кнопку  (RDM).

Для отмены вновь нажмите  (RDM).

#### ■ Повторное воспроизведение

Нажмите кнопку  (RPT).

Для отмены вновь нажмите  (RPT).

#### ■ Переключение отображения

Нажмите  (TEXT) для отображения или отмены отображения названия CD-диска.



Если текст слишком длинный,

отображается знак  .

Для отображения оставшегося текста нажмите и удерживайте кнопку  (TEXT), пока не услышите звуковой сигнал.

### Воспроизведение диска MP3/WMA/AAC

#### ■ Выбор по одной папке

Выберите требуемую папку кнопкой  (<FOLDER) или  (FOLDER>).

#### ■ Выбор папки и файла в списке папок

1 Нажмите кнопку  (LIST).

Отобразится список папок.

2 Поворачивая и нажимая ручку, выберите папку или файл.

Для возврата к предыдущему экрану нажмите  (BACK).

#### ■ Возврат к первой папке

Нажмите и удерживайте кнопку  (<FOLDER), пока не услышите звуковой сигнал.

#### ■ Выбор файла

Поворачивайте ручку “TUNE•SELECT” или нажимайте кнопку “SEEK >” или “< TRACK” для перехода вверх или вниз, чтобы выбрать требуемый файл.

#### ■ Быстрый переход по файлам вперед и назад

Нажмите и удерживайте кнопку

“SEEK >” или “< TRACK”, пока не услышите звуковой сигнал.

#### ■ Воспроизведение в случайном порядке

Нажатие  (RDM) приводит к изменению режимов в следующем порядке: произвольный порядок внутри папки→произвольный порядок внутри диска→выкл.

#### ■ Повторное воспроизведение

Нажатие  (RPT) приводит к изменению режимов в следующем порядке: повтор файла→повтор папки\*→выкл.

\*: Недоступно, если выбран режим “RDM” (случайное воспроизведение)

#### ■ Переключение отображения

Нажмите  (TEXT) для отображения или отмены отображения названия альбома.

Если текст слишком длинный, отображается знак  .

Для отображения оставшегося текста

нажмите и удерживайте кнопку  (TEXT), пока не услышите звуковой сигнал.

#### ■ Индикация

В зависимости от записанного текста символы могут отображаться неправильно или вообще не отображаться.

#### ■ Сообщения об ошибках

При появлении на экране сообщения об ошибке пользуйтесь рекомендациями приведенной ниже таблицы и примите соответствующие меры. Если проблема не устранена, проверьте автомобиль у дилера Toyota.

Сообщение	Причина/Процедура устранения проблемы
“CD CHECK”	Возможно, диск загрязнен, поврежден или установлен неправильной стороной вверх. Почистите диск или вставьте его правильно.
“ERROR 3”	Неисправность системы. Извлеките диск.
“ERROR 4”	Произошла перегрузка по току. Переведите переключатель двигателя в положение выключения.
“WAIT”	Действие остановлено из-за перегрева плеера. Немного подождите, затем нажмите кнопку “MODE”. Если воспроизведение CD-дисков по-прежнему не работает, обратитесь к дилеру Toyota.
“NO SUPPORT”	Это сообщение означает, что на компакт-диске нет файлов MP3, WMA или AAC.

### ■ Диски, которые можно использовать

Можно использовать диски с показанной ниже маркировкой.

Воспроизведение может быть невозможно в зависимости от формата записи или особенностей диска, а также при наличии царапин, загрязнения или дефектов.



CD-диски с функцией защиты авторских прав могут воспроизводиться неправильно.

### ■ Система защиты CD-плеера

Во избежание повреждения внутренних элементов плеера при обнаружении неисправности воспроизведение автоматически отключается.

### ■ Если CD-диск в течение длительного времени остается в плеере или в положении извлечения

Это может привести к повреждению CD-диска и его неправильному воспроизведению.

### ■ Чистящие средства для линз

Не используйте чистящие средства для линз. Это может вызвать повреждение CD-плеера.

### ■ Файлы MP3, WMA и AAC

Формат MP3 (MPEG Audio LAYER3) представляет собой стандартный формат сжатия звука.

При использовании сжатия по алгоритму MP3 размер файлов можно уменьшить примерно в 10 раз.

Формат WMA (Windows Media Audio) представляет собой формат сжатия звука компании Microsoft.

Сжатие по алгоритму WMA более эффективно по сравнению с форматом MP3.

AAC — это аббревиатура от Advanced Audio Coding, относящаяся к стандарту технологии сжатия аудиофайлов при помощи MPEG2 и MPEG4.

Имеются ограничения по воспроизведению файлов MP3, WMA и AAC и носителей с файлами в этих форматах.

#### ● Совместимость файлов MP3

- Совместимые стандарты

MP3 (MPEG1 LAYER3, MPEG2 LSF LAYER3)

- Совместимые частоты дискретизации

MPEG1 LAYER3: 32, 44,1, 48 (кГц)

MPEG2 LSF LAYER3: 16, 22,05, 24 (кГц)

- Поддерживаемая скорость передачи данных (совместимая с VBR)

MPEG1 LAYER3: 32—320 (кбит/с)

MPEG2 LSF LAYER3: 8—160 (кбит/с)

- стерео, объединенное стерео, двойной канал и моно

#### ● Совместимость файлов WMA

- Совместимые стандарты

WMA версии 7, 8, 9 (9.1/9.2)

- Совместимые частоты дискретизации

32, 44,1, 48 (кГц)

- Поддерживаемая скорость передачи данных (совместимость только с 2-канальным воспроизведением)

Версия 7, 8: CBR 48—192 (кбит/с)

Версия 9 (9.1/9.2): CBR 48—320 (кбит/с)

#### ● Совместимость файлов AAC

- Совместимые стандарты

MPEG4/AAC-LC

- Совместимые частоты дискретизации

11,025/12/16/22,05/24/32/44,1/48 (кГц)

- Поддерживаемая скорость передачи данных (совместимая с VBR)

8—320 (кбит/с)

- Совместимость режимов каналов

1ch, 2ch (двойной канал не

поддерживается)

● Совместимые носители

Воспроизведение файлов MP3, WMA и AAC возможно с дисков формата CD-R и CD-RW.

В некоторых случаях в зависимости от состояния диски CD-R или CD-RW могут не воспроизводиться. Если диск поцарапан или на нем есть следы пальцев, то такой диск может не воспроизводиться или при воспроизведении будут пропуски и скачки.

● Совместимые форматы дисков

Можно использовать следующие форматы дисков.

- Форматы дисков:  
CD-ROM Mode 1 и Mode 2  
CD-ROM XA Mode 2, Form 1 и Form 2
- Форматы файлов:  
ISO9660 Level 1, Level 2, (Romeo, Joliet)  
UDF (2.01 или меньше)

Файлы MP3, WMA и AAC, записанные в формате, отличающемся от указанных выше, могут воспроизводиться некорректно, имена файлов и папок могут отображаться неправильно.

Ограничения, связанные со стандартами.

- Максимальное количество уровней вложенности папок: 8 уровней
- Максимальная длина имен папок или файлов: 32 символа
- Максимальное количество папок: 192 (включая корневую папку)
- Максимальное количество файлов на диске: 255

● Имена файлов

Можно воспроизводить только файлы, которые опознаются как файлы MP3/WMA/AAC с расширениями mp3, wma или m4a.

● Многосессионная запись

Так как аудиосистема совместима с многосессионными дисками, то можно воспроизводить такие диски с файлами MP3, WMA и AAC. Но при этом можно

воспроизводить только файлы, записанные в первой сессии.

● Теги ID3, WMA и AAC

К MP3 файлам можно добавлять теги ID3, в которых хранится информация о названии трека, исполнителя и т.д.

Аудиосистема совместима с ID3 версий 1.0, 1.1 и тегами ID3 версий 2.2, 2.3. (Количество символов на основе ID3 версий 1.0 и 1.1.)

В файлы WMA можно добавлять теги WMA, что позволяет записывать информацию о названии трека и исполнителя так же, как в тегах ID3.

В файлы AAC можно добавлять теги AAC, что позволяет записывать информацию о названии трека и исполнителя так же, как в тегах ID3.

● Воспроизведение файлов MP3, WMA и AAC

Когда вставляется диск с файлами MP3, WMA или AAC, то сначала выполняется проверка файлов на диске. После завершения проверки начинается воспроизведение первого файла MP3, WMA или AAC. Для ускорения процесса выполнения проверки рекомендуется записывать на диск только файлы MP3, WMA или AAC и не создавать лишних папок.

Если диск содержит как музыкальные записи, так и записи в форматах MP3, WMA или AAC, воспроизводятся только музыкальные записи.

● Расширения

Если расширения .mp3, .wma и .m4a используются для файлов в других форматах, такие файлы будут ошибочно распознаваться и воспроизводиться как MP3-, WMA- или AAC-файлы. Это может привести к значительным помехам и повреждению динамиков.

- Воспроизведение
- Для воспроизведения MP3-файлов со стабильным качеством звука рекомендуется использовать файлы с фиксированной скоростью передачи данных 128 кбит/с и частотой дискретизации 44,1 кГц.
- В некоторых случаях, в зависимости от характеристик, диски CD-R или CD-RW могут не воспроизводиться.
- На рынке имеется множество различных бесплатных программ по созданию файлов MP3, WMA и AAC. В зависимости от режима кодирования и формата файла в начале воспроизведения может наблюдаться плохое качество звука или шум. В некоторых случаях воспроизведение вообще невозможно.
- Если на диск записаны файлы в других форматах (не MP3, WMA или AAC), проверка диска может занять довольно много времени. В некоторых случаях воспроизведение таких дисков вообще невозможно.
- Microsoft, Windows и Windows Media являются товарными знаками корпорации Microsoft Corporation в США и других странах.



#### ВНИМАНИЕ

#### ■ Не рекомендуется использовать следующие диски и адаптеры

Не используйте следующие типы дисков.

Также не используйте адаптеры 8-сантиметровых дисков, двойные диски или диски с возможностью печати этикеток.

Это может вызвать повреждение проигрывателя или механизма загрузки/извлечения дисков.

- Диски с диаметром, отличным от 12 см

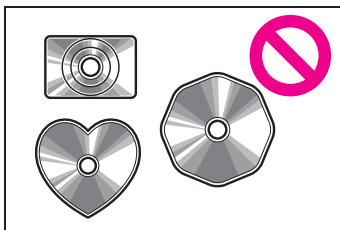

- Диски низкого качества и деформированные диски

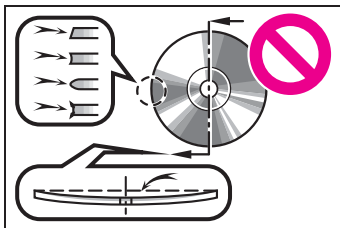

- Диски с прозрачной или полупрозрачной областью записи

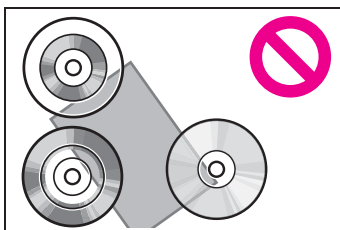

- Диски с наклеенными этикетками, липкой лентой, наклейками CD-R или с удаленной этикеткой

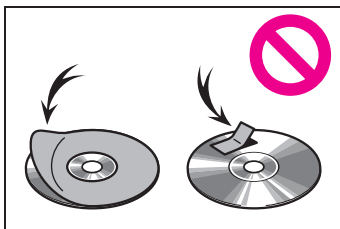



**ВНИМАНИЕ****■ Меры предосторожности при обращении с плеером**

Невыполнение приведенных ниже мер предосторожности может привести к серьезному повреждению дисков или плеера.

- В прорезь для загрузки дисков можно вставлять только диски.
- Не смазывайте проигрыватель маслом.
- Оберегайте диски от попадания прямых солнечных лучей.
- Запрещается разбирать какие-либо части проигрывателя.

## Прослушивание аудио с iPod

Подключение iPod позволяет слушать музыку, которая воспроизводится через динамики автомобиля. Нажимайте кнопку “MODE” до тех пор, пока не отобразится “iPod”.

## Подключение iPod

→стр. 429

## Панель управления

► Тип А

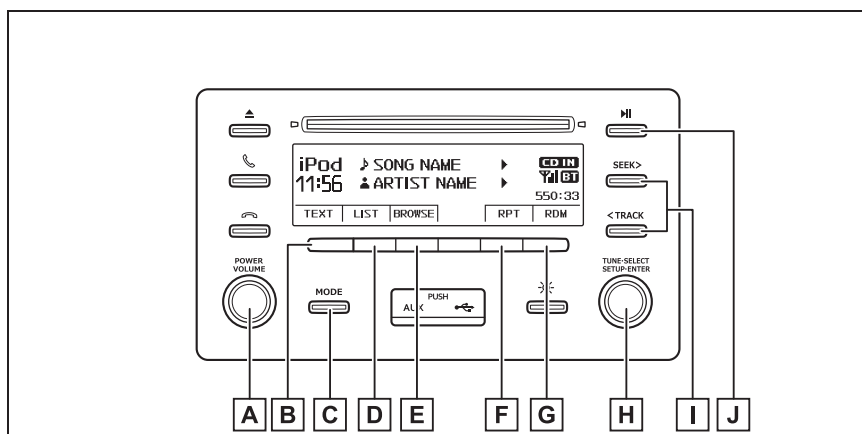

**A** Ручка “POWER VOLUME”

Нажатие: включение и выключение аудиосистемы

Поворот: регулировка громкости

**B** Отображение текстового сообщения

**C** Изменение источника звука/воспроизведения

**D** Отображение списка песен

**E** Отображение режима воспроизведения

**F** Повторное воспроизведение

**G** Кнопка воспроизведения в случайном порядке или возврата

**H** Ручка “TUNE•SELECT”

Нажатие: отображение списка текущей папки

Поворот: выбор меню iPod/песни

**I** Выбор песни, быстрый переход вперед и назад**J** Пауза/воспроизведение

## ▶ Тип В

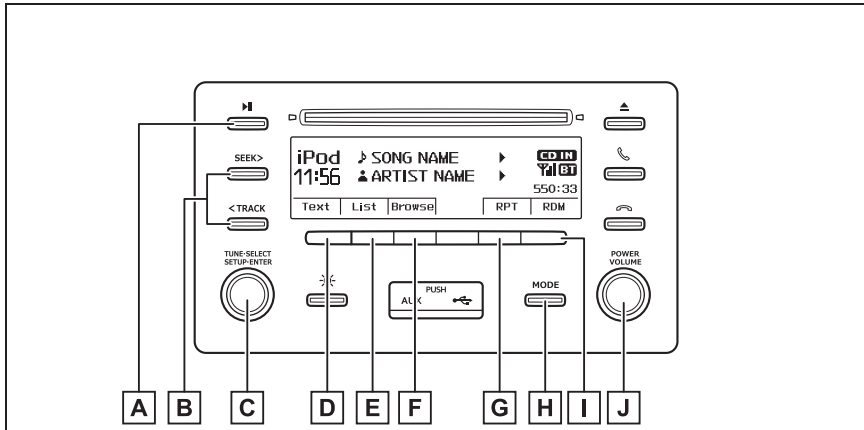
**A** Пауза/воспроизведение**B** Выбор песни, быстрый переход вперед и назад**C** Ручка “TUNE•SELECT”

Нажатие: отображение списка текущей папки

Поворот: выбор меню iPod/песни

**D** Отображение текстового сообщения**E** Отображение списка песен**F** Отображение режима воспроизведения**G** Повторное воспроизведение**H** Изменение источника звука/воспроизведения**I** Кнопка воспроизведения в случайном порядке или возврата**J** Ручка “POWER VOLUME”

Нажатие: включение и выключение аудиосистемы

Поворот: регулировка громкости

### Выбор режима воспроизведения

- 1 Нажмите кнопку  (BROWSE) для выбора режима воспроизведения iPod.
- 2 При повороте ручки "TUNE•SELECT" производится изменение режима

воспроизведения в следующем порядке: "Playlists" → "Artists" → "Albums" → "Songs" → "Genres" → "Composers" → "Radio" → "Audiobooks" → "Podcasts" → "iTunes U"

- 3 Нажмите ручку для выбора требуемого режима воспроизведения.

### ■ Перечень режимов воспроизведения

Режим воспроизведения	Выбирается первым	Выбирается вторым	Выбирается третьим	Выбирается четвертым
"Playlists"	Выбор списков воспроизведения	Выбор песен	-	-
"Artists"	Выбор исполнителей	Выбор альбомов	Выбор песен	-
"Albums"	Выбор альбомов	Выбор песен	-	-
"Songs"	Выбор песен	-	-	-
"Genres"	Выбор жанра	Выбор исполнителей	Выбор альбомов	Выбор песен
"Composers"	Выбор композиторов	Выбор альбомов	Выбор песен	-
"Radio"	Станции	-	-	-
"Audiobooks"	Выбор аудиокниг	Выбор раздела	-	-
"Podcasts"	Программы	Выбор эпизодов	-	-
"iTunes U"	Курсы	Выбор эпизодов	-	-

### ■ Выбор списка

- 1 Для отображения списка по первому выбранному параметру поверните ручку "TUNE•SELECT".
- 2 Нажмите ручку для выбора требуемого элемента и

отображения второго списка выбора.

- 3 Повторите ту же самую процедуру для выбора требуемого элемента.

Для возврата к предыдущему списку

выбора нажмите  (BACK).

Нажмите  (PLAY) для воспроизведения выбранного элемента.

### Выбор песен

Поворачивайте ручку “TUNE•SELECT” или нажимайте кнопку “SEEK >” или “< TRACK” для выбора требуемой песни.

### Выбор песни из списка

- 1 Нажмите кнопку  (LIST).
- Отобразится список песен.
- 2 Поверните ручку “TUNE•SELECT” для выбора песни.
- 3 Нажмите ручку для воспроизведения песни.

Для возврата к предыдущему экрану нажмите  (BACK).

### Быстрый переход по песням вперед и назад

Нажмите и удерживайте кнопку “SEEK >” или “< TRACK”, пока не услышите звуковой сигнал.

### Повторное воспроизведение

Нажатие  (RPT) приводит к изменению режимов в следующем порядке: Повтор трека → Повтор альбома\* → Выкл.

\*: Режим повтора альбома может быть недоступен в зависимости от имеющегося устройства iPod.

### Воспроизведение в случайном порядке

Нажатие  (RDM) приводит к изменению режимов в следующем порядке: Произвольный порядок среди треков → Произвольный порядок среди альбомов → Выкл.

### Переключение отображения

Нажмите  (TEXT) для отображения или скрытия названия альбома.

Если текст слишком длинный,

отображается знак .

Для отображения оставшегося текста нажмите и удерживайте кнопку  (TEXT), пока не услышите звуковой сигнал.

### ■ Об iPod



- Знак “Made for Apple” означает, что устройство специально разработано для подключения к изделиям Apple и сертифицировано разработчиком на предмет соответствия стандартам компании Apple.
- Apple не несет ответственность за функционирование данного устройства или его соответствие стандартам безопасности и регулятивным нормам. Обратите внимание: использование данного аксессуара с изделием Apple может повлиять на функционирование беспроводной сети.

- iPhone, iPod, iPod touch и iPod nano являются товарными знаками компании Apple Inc., зарегистрированными в США и других странах.

#### ■ Функции iPod

- Если iPod подсоединен и в качестве источника звука выбран iPod, iPod возобновляет воспроизведение с того места, где оно было остановлено в прошлый раз.
- В зависимости от того, какой iPod подключен к системе, некоторые функции могут быть недоступны. Отсоединив устройство и подсоединив его обратно, можно устранить некоторые неполадки.
- В подключенном к системе состоянии управлять работой iPod с помощью его собственных органов управления невозможно. Вместо этого необходимо использовать органы управления аудиосистемы автомобиля.

#### ■ Проблемы с iPod

Для разрешения большинства проблем, возникающих при использовании iPod, отсоедините iPod от разъема автомобиля, предусмотренного для iPod, и перезагрузите его.

Указания по перезагрузке iPod см. в руководстве пользователя iPod.

#### ■ Индикация

→стр. 439

#### ■ Сообщения об ошибках

При появлении на экране сообщения об ошибке пользуйтесь рекомендациями приведенной ниже таблицы и примите соответствующие меры. Если проблема не устранена, проверьте автомобиль у дилера Toyota.

Сообщение	Причина/Процедура устранения проблемы
"iPod ERROR"	Сообщает о невозможности чтения данных из iPod.
"ERROR 3"	Сообщает о возможной неисправности iPod.
"ERROR 4"	Сообщает о перегрузке по току.
"ERROR 5"	Сообщает об ошибке связи с iPod.
"ERROR 6"	Сообщает об ошибке аутентификации.
"NO SONGS"	Сообщает об отсутствии данных с музыкой в iPod.
"NO PLAYLISTS"	Это означает, что некоторые из доступных песен в выбранном списке воспроизведения не обнаружены.
"UPDATE YOUR iPod"	Указывает на то, что версия iPod является несовместимой. Обновите программное обеспечение iPod до новейшей версии.

#### ■ Совместимые модели

С данной системой нельзя использовать следующие устройства.

- Изготовлено для
  - iPhone 7

- iPhone 7 Plus
- iPhone SE
- iPhone 6s
- iPhone 6s Plus
- iPhone 6
- iPhone 6 Plus
- iPhone 5s
- iPhone 5c
- iPhone 5
- iPhone 4s
- iPod touch (6-го поколения)
- iPod touch (5-го поколения)
- iPod nano (7-го поколения)

Эта система поддерживает только воспроизведение звука.

В зависимости от различий между моделями или версиями программного обеспечения и т. п. некоторые модели могут быть несовместимы с этой системой.



#### ПРЕДУПРЕЖДЕНИЕ

##### ■ Во время движения

Не подключайте iPod и не работайте с элементами управления. Это может привести к аварии и, в результате, к смертельному исходу или тяжелым травмам.



#### ВНИМАНИЕ

##### ■ Во избежание повреждения iPod

- Не оставляйте iPod в автомобиле. Температура внутри автомобиля может повыситься, что приведет к повреждению iPod.
- Не надавливайте на iPod и не прикладывайте к нему чрезмерное давление, когда он находится в подключенном состоянии, поскольку это может привести к повреждению iPod или его разъема.
- Не вставляйте в порт инородные объекты, поскольку это может привести к повреждению iPod или его разъема.

## Прослушивание аудио с USB-накопителя

Подключение USB-памяти позволяет пользователям слушать музыку, которая воспроизводится через динамики автомобиля. Нажимайте кнопку “MODE” до тех пор, пока не отобразится “USB”.

## Подключение USB-памяти

→стр. 429

## Панель управления

► Тип А

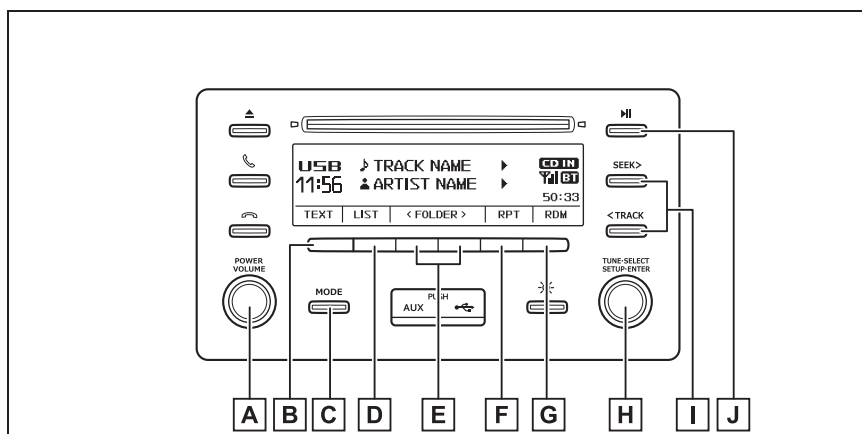

**A** Ручка “POWER VOLUME”

Нажатие: включение и выключение аудиосистемы

Поворот: регулировка громкости

**B** Отображение текстового сообщения

**C** Изменение источника звука/воспроизведения

**D** Отображение списка папок

**E** Выбор папки

**F** Повторное воспроизведение

**G** Кнопка воспроизведения в случайном порядке или возврата



**H** Ручка “TUNE•SELECT”

Выбор файла

**I** Выбор файла, быстрый переход вперед или назад по файлам

**J** Пауза/воспроизведение

► Тип B

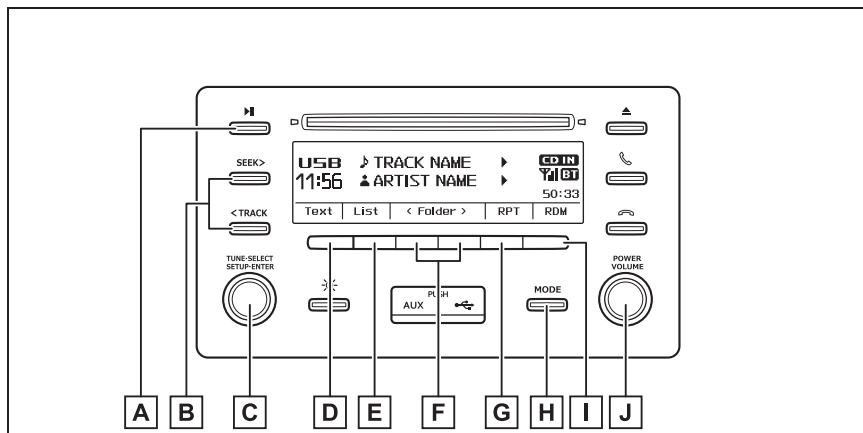

**A** Пауза/воспроизведение

**B** Выбор файла, быстрый переход вперед или назад по файлам

**C** Ручка “TUNE•SELECT”

Выбор файла

**D** Отображение текстового сообщения

**E** Отображение списка папок

**F** Выбор папки

**G** Повторное воспроизведение

**H** Изменение источника звука/воспроизведения

**I** Кнопка воспроизведения в случайном порядке или возврата



**J** Ручка “POWER VOLUME”

Нажатие: включение и выключение аудиосистемы

Поворот: регулировка громкости

## Использование USB-накопителя

### ■ Выбор по одной папке

Выберите требуемую папку кнопкой  (<FOLDER) или  (FOLDER>).

### ■ Выбор папки и файла в списке папок

1 Нажмите кнопку  (LIST).

Отобразится список папок.

2 Поворачивая и нажимая ручку, выберите папку или файл.

Для возврата к предыдущему экрану нажмите  (BACK).

### ■ Возврат к первой папке

Нажмите и удерживайте кнопку  (<FOLDER), пока не услышите звуковой сигнал.

### ■ Выбор файла

Поворачивайте ручку “TUNE+SELECT” или нажимайте кнопку “SEEK >” или “< TRACK” для перехода вверх или вниз, чтобы выбрать требуемый файл.

### ■ Быстрый переход по файлам вперед и назад

Нажмите и удерживайте кнопку “SEEK >” или “< TRACK”, пока не услышите звуковой сигнал.

### ■ Воспроизведение в случайном порядке

Нажатие  (RDM) приводит к изменению режимов в следующем порядке: Произвольный порядок внутри папки→Произвольный порядок среди всех папок→Выкл.

### ■ Повторное воспроизведение

Нажатие  (RPT) приводит к изменению режимов в следующем

порядке: повтор файла→повтор папки\*→выкл.

\*: Недоступно, если выбран режим “RDM” (случайное воспроизведение)

### ■ Переключение отображения

Нажмите  (TEXT) для отображения или отмены отображения названия альбома.

Если текст слишком длинный,

отображается знак  .

Для отображения оставшегося текста

нажмите и удерживайте кнопку  (TEXT), пока не услышите звуковой сигнал.

### ■ Функции USB-памяти

● В зависимости от подключенной к системе USB-памяти само устройство может не работать или некоторые функции могут быть недоступны. Если устройство не работает или функция (вопреки техническим характеристикам) недоступна вследствие неполадки, проблему можно попытаться устранить, отсоединив и вновь подсоединив устройство.

● Если USB-память после отсоединения и повторного подсоединения по-прежнему не работает, отформатируйте память.

### ■ Индикация

→стр. 439

### ■ Сообщения об ошибках

При появлении на экране сообщения об ошибке пользуйтесь рекомендациями приведенной ниже таблицы и примите соответствующие меры. Если проблема не устранена, проверьте автомобиль у дилера Toyota.

Сообщение	Причина/Процедура устранения проблемы
"USB ERROR"	Сообщает о невозможности чтения данных с USB-накопителя.
"ERROR 3"	Сообщает о возможной неисправности USB-накопителя.
"ERROR 4"	Сообщает о перегрузке по току.
"ERROR 5"	Сообщает об ошибке связи с USB-накопителем.
"NO MUSIC"	Указывает на то, что USB-память не содержит файлы MP3/WMA/AAC.
"Hubs are not supported"	Указывает на ошибку связи с концентратором.

### ■ USB-память

#### ● Совместимые устройства

USB-накопители, которые можно использовать для воспроизведения файлов формата MP3, WMA и AAC.

#### ● Совместимые форматы устройств

Можно использовать следующие форматы устройств:

- Форматы связи через USB: USB2.0 FS (12 Мбит/с)
- Форматы файлов: FAT16/32 (Windows)
- Класс соответствия: класс устройств хранения

Файлы MP3, WMA и AAC, записанные в формате, отличающемся от указанных выше, могут воспроизводиться некорректно, имена файлов и папок могут отображаться неправильно.

Ограничения, связанные со стандартами:

- Максимальное количество уровней вложенности папок: 8 уровней
- Максимальное количество папок в устройстве: 3000 (включая корневую папку)
- Максимальное количество файлов в устройстве: 9999
- Максимальное количество файлов в папке: 255

#### ● Файлы MP3, WMA и AAC

Формат MP3 (MPEG Audio LAYER3) представляет собой стандартный формат сжатия звука.

При использовании сжатия по алгоритму MP3 размер файлов можно уменьшить примерно в 10 раз.

Формат WMA (Windows Media Audio) представляет собой формат сжатия звука компании Microsoft.

Сжатие по алгоритму WMA более эффективно по сравнению с форматом MP3.

AAC — это аббревиатура от Advanced Audio Coding, относящаяся к стандарту технологии сжатия аудиофайлов при помощи MPEG2 и MPEG4.

Имеются ограничения по воспроизведению файлов MP3, WMA и AAC и носителей с файлами в этих форматах.

#### ● Совместимость файлов MP3

- Совместимые стандарты MP3 (MPEG1 LAYER3, MPEG2 LSF LAYER3)
- Совместимые частоты дискретизации MPEG1 LAYER3: 32, 44,1, 48 (кГц) MPEG2 LSF LAYER3: 16, 22,05, 24 (кГц)
- Поддерживаемая скорость передачи данных (совместимая с VBR) MPEG1 LAYER3: 32–320 (кбит/с) MPEG2 LSF LAYER3: 8–160 (кбит/с)
- стерео, объединенное стерео, двойной канал и моно

#### ● Совместимость файлов WMA

- Совместимые стандарты

WMA версии 7, 8, 9 (9.1/9.2)

- Совместимые частоты дискретизации 32, 44,1, 48 (кГц)
- Поддерживаемая скорость передачи данных (совместимость только с 2-канальным воспроизведением)  
Версия 7, 8: CBR 48–192 (кбит/с)  
Версия 9 (9.1/9.2): CBR 48–320 (кбит/с)
- Совместимость файлов AAC
- Совместимые стандарты

MPEG4/AAC-LC

- Совместимые частоты дискретизации 11,025/12/16/22,05/24/32/44,1/48 (кГц)
- Поддерживаемая скорость передачи данных (совместимая с VBR)  
8–320 (кбит/с)
- Совместимость режимов каналов

1ch, 2ch (двойной канал не поддерживается)

● Имена файлов

Можно воспроизводить только файлы, которые опознаются как файлы MP3/WMA/AAC с расширениями mp3, wma или m4a.

● Теги ID3, WMA и AAC

К файлам MP3 можно добавлять теги ID3, в которых хранится информация о названии трека, исполнителе и т. п.

Аудиосистема совместима с ID3 версий 1.0, 1.1 и тегами ID3 версий 2.2, 2.3, 2.4. (Количество символов на основе ID3 версий 1.0 и 1.1.)

В файлы WMA можно добавлять теги WMA, что позволяет записывать информацию о названии трека и исполнителе так же, как в тегах ID3.

В файлы AAC можно добавлять теги AAC, что позволяет записывать информацию о названии трека и исполнителе так же, как в тегах ID3.

● Воспроизведение файлов MP3, WMA и AAC

- Когда подключается устройство с файлами MP3, WMA или AAC, сначала выполняется проверка всех файлов на

устройстве USB-памяти. После завершения проверки начинается воспроизведение первого файла MP3, WMA или AAC. Для ускорения процесса выполнения проверки рекомендуется записывать на USB-память только файлы MP3, WMA или AAC и не создавать лишних папок.

- Если подключается устройство USB и источник звука переводится в режим USB-памяти, устройство USB начинает воспроизводить первый файл в первой папке. Если одно и то же устройство извлекается и подключается повторно (и его содержимое не было изменено), устройство памяти USB возобновит воспроизведение с того места, в котором оно было остановлено в прошлый раз.

● Расширения

Если расширения mp3, wma и m4a используются для файлов в других форматах (не MP3, WMA и AAC), такие файлы пропускаются (не воспроизводятся).

● Воспроизведение

- Для воспроизведения MP3-файлов со стабильным качеством звука рекомендуется использовать файлы с фиксированной скоростью передачи данных не менее 128 кбит/с и частотой дискретизации 44,1 кГц.
- На рынке имеется множество различных бесплатных программ по созданию файлов MP3, WMA и AAC. В зависимости от режима кодирования и формата файла в начале воспроизведения может наблюдаться плохое качество звука или шум. В некоторых случаях воспроизведение вообще невозможно.
- Microsoft, Windows и Windows Media являются товарными знаками корпорации Microsoft Corporation в США и других странах.

**ПРЕДУПРЕЖДЕНИЕ****■ Во время движения**

Не подключайте USB-память и не работайте с элементами управления. Это может привести к аварии и, в результате, к смертельному исходу или тяжелым травмам.

**ВНИМАНИЕ****■ Во избежание повреждения USB-памяти**

- Не оставляйте USB-память в автомобиле. Температура внутри автомобиля может повыситься, что приведет к повреждению USB-памяти.
- Не надавливайте на USB-память и не прикладывайте к ней чрезмерное давление, когда она находится в подключенном состоянии, поскольку это может привести к повреждению USB-памяти или ее разъема.
- Не вставляйте в порт инородные объекты, поскольку это может привести к повреждению USB-памяти или ее разъема.

**Использование порта AUX**

Этот порт можно использовать для подключения портативного аудиоустройства и прослушивания через динамики автомобиля. Нажимайте кнопку “MODE” до тех пор, пока не отобразится “AUX”.

**Подключение портативного проигрывателя**

→стр. 429

**■ Работа с портативными аудиоустройствами, подключенными к аудиосистеме**

Громкость можно регулировать с помощью органов управления аудиосистемы автомобиля. Все остальные регулировки необходимо выполнять на самом портативном аудиоустройстве.

**■ При использовании портативного аудиоустройства, подключенного к электрической розетке**

Во время воспроизведения может возникнуть шум. Используйте питание от портативного аудиоустройства.

## Аудиоустройство/телефон Bluetooth®

При помощи беспроводной связи Bluetooth® можно выполнить следующее.

## Аудиосистема с поддержкой Bluetooth®

Аудиосистема с Bluetooth® позволяет слушать музыку, которая воспроизводится на портативном цифровом аудиоплеере (портативном плеере) через динамики автомобиля с использованием беспроводной связи.

Эта аудиосистема поддерживает технологию Bluetooth® — систему беспроводной передачи данных, пригодную для воспроизведения музыки из портативных аудиоплееров без использования проводов. Если портативный аудиоплеер не поддерживает Bluetooth®, аудиосистема с интерфейсом Bluetooth® не работает.

## Телефон Bluetooth® (система громкой связи)

Данная система поддерживает технологию Bluetooth®, которая позволяет совершать или принимать звонки без использования кабелей для соединения мобильного телефона с системой и без манипулирования мобильным телефоном.

## Порядок регистрации/подключения устройства

- 1 Зарегистрируйте устройство Bluetooth® для использования с аудиосистемой (→стр. 463)
- 2 Выберите устройство Bluetooth® для использования (→стр. 464)
- 3 Установите автоматическое подключение устройства (→стр. 465)
- 4 Проверьте состояние подключения Bluetooth® (→стр. 456)
  - Для использования для аудио: →стр. 471
  - Для использования для системы громкой связи телефона: →стр. 474

## Аудиоустройство

- ▶ Тип А

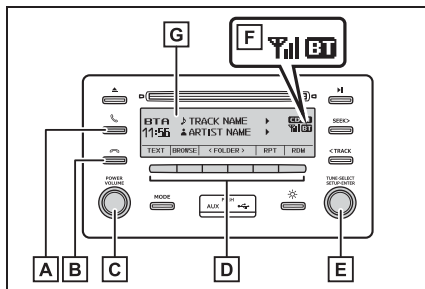

### A Переключатель снятой трубки

Включение системы громкой связи/начало вызова

### B Переключатель положенной трубки

Отключение системы громкой связи/  
завершение вызова/отклонение вызова

### **C** Ручка “POWER VOLUME”

Нажатие: включение и выключение аудиосистемы

Поворот: регулировка громкости

### **D** Кнопка функций

### **E** Ручка “TUNE•SELECT”

Отображает меню настройки или служит для выбора таких элементов, как меню и номер

Поворот: выбор элемента

Нажатие: ввод выбранного элемента

### **F** Состояние соединения через интерфейс Bluetooth®

Если не отображается “BT”, пользоваться аудиоустройством/телефоном Bluetooth® невозможно.

### **G** Дисплей

Отображение сообщения, названия, номера и т.п.

► Тип В

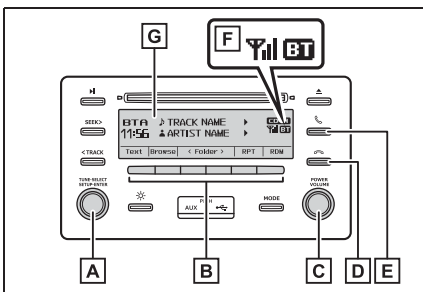

### **A** Ручка “TUNE•SELECT”

Отображает меню настройки или служит для выбора таких элементов, как меню и номер

Поворот: выбор элемента

Нажатие: ввод выбранного элемента

### **B** Кнопка функций

### **C** Ручка “POWER VOLUME”

Нажатие: включение и выключение аудиосистемы

Поворот: регулировка громкости

### **D** Переключатель положенной трубки

Отключение системы громкой связи/  
завершение вызова/отклонение вызова

### **E** Переключатель снятой трубки

Включение системы громкой связи/  
начало вызова

### **F** Состояние соединения через интерфейс Bluetooth®

Если не отображается “BT”, пользоваться аудиоустройством/телефоном Bluetooth® невозможно.

### **G** Дисплей

Отображение сообщения, названия, номера и т.п.

### ■ Микрофон

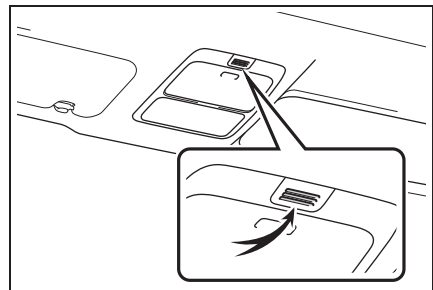

### Список меню аудиоустройства/телефона с Bluetooth®

Для входа в меню нажмите ручку "TUNE•SELECT" и при помощи ручки перемещайтесь по меню.



## ► Меню “Bluetooth®”

Первое меню	Второе меню	Третье меню	Операция	
“Bluetooth”	“Pairing”	-	Регистрация устройства с поддержкой Bluetooth® (→стр. 463)	
	“List phone”	-	Список зарегистрированных мобильных телефонов (→стр. 464)	
	“List audio”	-	Список зарегистрированных портативных плееров (→стр. 464)	
	“Passkey”	-	Изменение пароля (→стр. 465)	
	“BT power”	-	Включение и выключение автоматического подключения устройства (→стр. 465)	
	“Bluetooth info”	“Device name” “Device address”		Отображение состояния устройства (→стр. 465)
	“Display setting”	-	Включение и выключение экрана подтверждения автоматического подключения (→стр. 466)	
	“Initialize” или “Reset”	-	Сброс параметров (→стр. 466)	

## ► Меню “PHONE” или “TEL”

Первое меню	Второе меню	Третье меню	Операция
“PHONE” или “TEL”	“Phonebook”	“Auto transfer”	Включение и выключение автоматической передачи контактов/ истории вызовов (→стр. 466)
		“Add contacts”	Добавление нового номера (→стр. 466)
		“Delete contacts”*	Удаление контакта, сохраненного в телефонной книге (→стр. 467)
		“Sort contacts”	Сортировка контактов по полю имени или фамилии (→стр. 467)
		“Transfer history”	Передача истории вызовов (→стр. 467)
		“Delete call history”*	Удаление номера, сохраненного в истории вызовов (→стр. 467)
“PHONE” или “TEL”	“Favorites” или “Favourites”	“Add favorites” или “Add favourites”	Добавление нового контакта в список избранного (→стр. 468)
		“Delete favorites” или “Delete favourites”	Удаление контакта из списка избранного (→стр. 468)
	“HF sound setting”	“Call volume”	Настройка громкости вызовов (→стр. 469)
		“Ringtone volume”	Настройка громкости звонка (→стр. 469)
		“Ringtone”	Настройка мелодии звонка (→стр. 469)

\*: Для PBAР-совместимых телефонов Bluetooth® эта функция доступна, когда опция “Automatic transfer” выключена.

---

**■ Функции аудиоустройства/телефона Bluetooth®**

Для некоторых устройств Bluetooth® могут быть доступны не все функции.

## Использование переключателей на рулевом колесе

Переключатели на рулевом колесе можно использовать для управления мобильным телефоном или портативным цифровым аудиоплеером (портативным плеером).

## Работа с телефоном Bluetooth® при помощи переключателей на рулевом колесе

### ► Тип А

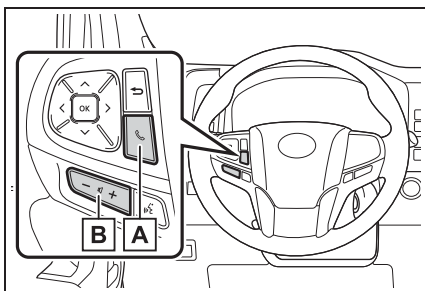

### ► Тип В

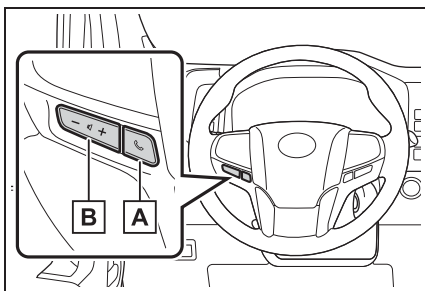

### **A** Переключатель телефона

- Если нажать переключатель во время вызова, вызов прекращается.
- Если нажать переключатель во время

приема входящего вызова, на вызов будет выполнен ответ.

- Если нажать переключатель при поступлении входящего вызова во время разговора, на этот вызов будет выполнен ответ.

### **B** Регулятор громкости

- Нажмите на сторону “+” для увеличения громкости.
- Нажмите на сторону “-” для уменьшения громкости.

## Регистрация устройства Bluetooth®

**Перед использованием аудиоустройства/телефона Bluetooth® необходимо зарегистрировать в системе устройство Bluetooth®. Можно зарегистрировать до 5 устройств Bluetooth®.**

## Как зарегистрировать устройство Bluetooth®

- 1 Нажмите ручку “TUNE•SELECT” и при помощи ручки выберите “Bluetooth”.
- 2 Нажмите ручку и при помощи ручки выберите “Pairing”.

Отобразится пароль.

- 3 Устройства Bluetooth®, не совместимые с SSP (Secure Simple Pairing, безопасное простое сопряжение): введите пароль в устройство.
- 3 Устройства Bluetooth®, совместимые с SSP (Secure Simple Pairing, безопасное простое сопряжение): выберите “Yes” для регистрации устройства. В зависимости от типа устройства оно может регистрироваться автоматически.

Если устройство Bluetooth® оснащено одновременно функциями музыкального плеера и мобильного

телефона, обе функции будут зарегистрированы одновременно. При удалении устройства обе функции будут удалены одновременно.

Если нажат переключатель снятой трубки и выбран режим “PHONE” или “TEL”, когда ни один телефон не зарегистрирован, автоматически отображается экран регистрации.

## Использование меню "SETUP" (меню "Bluetooth")

### Регистрация устройства

**Bluetooth®** в системе разрешает функционирование системы.

Для зарегистрированных устройств можно использовать следующие функции. Чтобы войти в меню настройки, нажмите ручку "TUNE•SELECT" и выберите "Bluetooth®" с помощью ручки.

### Регистрация устройства Bluetooth®

Выберите "Pairing" при помощи ручки "TUNE•SELECT" и выполните процедуру регистрации устройства. (→стр. 463)

### Список зарегистрированных мобильных телефонов

Выберите "List phone" с помощью ручки "TUNE•SELECT". Отобразится список зарегистрированных мобильных телефонов.

- ▶ Подключение зарегистрированного мобильного телефона к аудиосистеме
- 1 При помощи ручки "TUNE•SELECT" выберите имя подключаемого мобильного телефона.
- 2 С помощью ручки выберите "Select".

- ▶ Удаление зарегистрированного мобильного телефона

- 1 При помощи ручки "TUNE•SELECT" выберите имя удаляемого мобильного телефона.
  - 2 С помощью ручки выберите "Delete".
  - 3 Нажмите кнопку  (YES).
- ▶ Отключение зарегистрированного мобильного телефона от аудиосистемы
  - 1 При помощи ручки "TUNE•SELECT" выберите имя отсоединяемого мобильного телефона.
  - 2 С помощью ручки выберите "Disconnect".
  - 3 Нажмите кнопку  (YES).

### Отображение списка зарегистрированных портативных плееров

Выберите "List audio" с помощью ручки "TUNE•SELECT". Отобразится список зарегистрированных портативных плееров.

- ▶ Подключение зарегистрированного портативного плеера к аудиосистеме
- 1 При помощи ручки "TUNE•SELECT" выберите имя подключаемого портативного плеера.

- 2 С помощью ручки выберите "Select".
- ▶ Удаление зарегистрированного портативного плеера
- 1 При помощи ручки "TUNE•SELECT" выберите имя удаляемого портативного плеера.
- 2 С помощью ручки выберите "Delete".
- 3 Нажмите кнопку  (YES).
- ▶ Отключение зарегистрированного портативного плеера от аудиосистемы
- 1 При помощи ручки "TUNE•SELECT" выберите имя отключаемого портативного плеера.
- 2 С помощью ручки выберите "Disconnect".
- 3 Нажмите кнопку  (YES).
- ▶ Выбор способа подключения
- 1 При помощи ручки "TUNE•SELECT" выберите имя требуемого портативного плеера.
- 2 С помощью ручки выберите "Connection Method".
- 3 С помощью ручки выберите "From vehicle" или "From audio".

### Изменение пароля

- 1 Выберите "Passkey" с помощью ручки "TUNE•SELECT".

- 2 Введите пароль (число от четырех до восьми цифр) с помощью ручки.

Вводите число по одной цифре.

- 3 Когда номер, который требуется зарегистрировать в качестве пароля, введен полностью, снова нажмите  (ENTER).

Если регистрируемый пароль содержит 8 цифр, нажимать  (ENTER) не обязательно.

### Установка включения или выключения автоматического подключения устройства

Зарегистрированные устройства будут подключаться автоматически при переводе переключателя двигателя в положение ACC, если параметр "BT power" включен.

С помощью ручки "TUNE•SELECT" выберите "BT power ON" или "BT power OFF".

### Отображение состояния устройства

Выберите "Bluetooth info" с помощью ручки "TUNE•SELECT".

- ▶ Отображение имени устройства  
Выберите "Device name" с помощью ручки "TUNE•SELECT".
- ▶ Отображение адреса устройства  
Выберите "Device address" с помощью ручки "TUNE•SELECT".

### Установка включения или выключения экрана подтверждения автоматического подключения

Состояние подключения портативного плеера будет отображаться на экране при переводе переключателя двигателя в положение ACC, если параметр "Display setting" включен.

С помощью ручки "TUNE•SELECT" выберите "Display setting ON" или "Display setting OFF".

### Инициализация

С помощью ручки "TUNE•SELECT" выберите "Initialize" или "Reset".

- ▶ Инициализация параметров звука громкой связи

Выберите "Sound setting" с помощью ручки "TUNE•SELECT" и нажмите  (YES).

Подробнее о параметрах звука громкой связи: →стр. 469

- ▶ Сброс информации об устройстве

Выберите "Car device info" с помощью ручки "TUNE•SELECT" и нажмите  (YES).

Будет выполнен сброс параметра автоматического подключения портативного устройства, параметра включения/отключения экрана подтверждения автоматического подключения и пароля.

- ▶ Сброс всех параметров

Выберите "All initialize" или "Reset all" с помощью ручки "TUNE•SELECT" и нажмите  (YES).

### Использование меню "SETUP" (меню "PHONE" или "TEL")

Чтобы войти в меню настройки, нажмите ручку "TUNE•SELECT" и выберите "PHONE" или "TEL" с помощью ручки.

### Настройка автоматической передачи контактов/истории

Функция автоматической передачи доступна только для PBAP-совместимых телефонов с функцией Bluetooth®.

- 1 Выберите "Phonebook" с помощью ручки "TUNE•SELECT".
- 2 С помощью ручки выберите "Auto transfer ON" или "Auto transfer OFF".

При включении этой опции данные контактов и история вызовов передаются из телефона автоматически.

### Добавление нового номера телефона

- 1 Выберите "Phonebook" с помощью ручки "TUNE•SELECT".
  - 2 С помощью ручки выберите "Add contacts".
- ▶ Передача всех контактов из мобильного телефона
- 3 Выберите "Overwrite all" с помощью ручки "TUNE•SELECT" и нажмите  (YES).



- ▶ Передача одного контакта из мобильного телефона
- 3 Выберите "Add one contact" с помощью ручки "TUNE•SELECT" и нажмите  (YES).

### Удаление зарегистрированного номера телефона

- 1 Выберите "Phonebook" с помощью ручки "TUNE•SELECT".
- 2 С помощью ручки выберите "Delete contacts".
- 3 Выберите требуемый номер телефона при помощи ручки и нажмите  (YES).

Для удаления всех зарегистрированных номеров телефонов нажмите  (ALL) и нажмите  (YES).

Нажмите  (A-Z) для отображения зарегистрированных имен в алфавитном порядке.

### Изменение порядка сортировки контактов

- 1 Выберите "Phonebook" с помощью ручки "TUNE•SELECT".
- 2 С помощью ручки выберите "Sort contacts".
- 3 С помощью ручки выберите "Sort by first" или "Sort by last".

### Передача истории вызовов

Эта функция доступна только для

PBAP-совместимых телефонов с функцией Bluetooth®.

- 1 Выберите "Phonebook" с помощью ручки "TUNE•SELECT".
- 2 Выберите "Transfer history" с помощью ручки и нажмите  (YES).

### Удаление истории звонков

- 1 Выберите "Phonebook" с помощью ручки "TUNE•SELECT".
- 2 С помощью ручки выберите "Delete call history".
- ▶ Удаление истории исходящих вызовов
- 3 Выберите "Outgoing calls" с помощью ручки "TUNE•SELECT".
- 4 Выберите требуемый номер телефона при помощи ручки и нажмите  (YES).

Для удаления всех данных из истории исходящих вызовов нажмите  (ALL) и нажмите  (YES).

- ▶ Удаление истории входящих вызовов
- 3 Выберите "Incoming calls" с помощью ручки "TUNE•SELECT".
- 4 Выберите требуемый номер телефона при помощи ручки и нажмите  (YES).

Для удаления всех данных из истории входящих вызовов нажмите  (ALL) и нажмите  (YES).

- ▶ Удаление истории пропущенных вызовов
- 3 Выберите "Missed calls" с помощью ручки "TUNE•SELECT".
- 4 Выберите требуемый номер телефона при помощи ручки и нажмите  (YES).

Для удаления всех данных из истории пропущенных вызовов нажмите  (ALL) и нажмите  (YES).

- ▶ Удаление номера из всей истории вызовов (исходящие, входящие и пропущенные вызовы)
- 3 Выберите "All calls" с помощью ручки "TUNE•SELECT".
- 4 Выберите требуемый номер телефона при помощи ручки и нажмите  (YES).

Для удаления всех данных из журналов вызовов нажмите  (ALL) и нажмите  (YES).

### Регистрация элементов Избранного

В списке Избранного можно зарегистрировать до 15 контактов.

#### ■ Регистрация контактов из режима "SETUP"

- 1 Нажмите ручку "TUNE•SELECT".
- 2 С помощью ручки выберите "PHONE" или "TEL".
- 3 С помощью ручки выберите "Favorites" или "Favourites".
- 4 С помощью ручки выберите "Add favorites" или "Add favourites".

Нажмите  (A-Z) для отображения зарегистрированных имен в алфавитном порядке.

- 5 Выберите нужный контакт при помощи ручки.

#### ■ Регистрация контактов из режима "PHONE" или "TEL"

- 1 Нажмите переключатель снятой трубки.
  - 2 С помощью ручки "TUNE•SELECT" выберите "Phonebook", "All calls", "Missed calls", "Incoming calls" или "Outgoing calls".
  - 3 Выберите нужный номер при помощи ручки.
  - 4 Нажмите  (ADD FAVORITE) или (Add favourite).
- Когда в списке Избранного уже зарегистрировано 15 контактов, необходимо заменить один из зарегистрированных контактов.
    - 1 Выберите контакт, который требуется заменить, при помощи ручки "TUNE•SELECT".
    - 2 Выберите  (YES), когда откроется экран подтверждения.

### Удаление избранного

#### ■ Удаление контактов из режима "SETUP"

- 1 Нажмите ручку "TUNE•SELECT".
- 2 С помощью ручки выберите "PHONE" или "TEL".
- 3 С помощью ручки выберите "Favorites" или "Favourites".

- 4 С помощью ручки выберите "Delete favorites" или "Delete favourites".
- 5 Выберите нужный контакт при помощи ручки.

Можно выбрать все контакты, выбрав  (ALL).

- 6 Выберите  (YES), когда откроется экран подтверждения.

#### ■ Удаление контактов из режима "PHONE" или "TEL"

- 1 Нажмите переключатель снятой трубки.
- 2 С помощью ручки "TUNE•SELECT" выберите "Favorites" или "Favourites".
- 3 Выберите нужный контакт при помощи ручки.
- 4 Нажмите  (DELETE FAVORITE) или (Delete favourite).
- 5 Выберите нужный контакт при помощи ручки.

Нажмите  (ALL), чтобы удалить все избранное.

- 6 Выберите  (YES), когда откроется экран подтверждения.

### Настройка громкости вызовов

- 1 Выберите "HF sound setting" с помощью ручки "TUNE•SELECT".
- 2 С помощью ручки выберите "Call volume".
- 3 Измените громкость вызова.

Для уменьшения громкости: поверните регулятор против часовой стрелки.

Для увеличения громкости: поверните регулятор по часовой стрелке.

Для установки громкости нажмите  (BACK).

### Настройка громкости звонка

- 1 Выберите "HF sound setting" с помощью ручки "TUNE•SELECT".
- 2 С помощью ручки выберите "Ringtone volume".
- 3 Измените громкость сигнала вызова.

Для уменьшения громкости: поверните регулятор против часовой стрелки.

Для увеличения громкости: поверните регулятор по часовой стрелке.

Для установки громкости нажмите  (BACK).

### Настройка мелодии звонка

- 1 Выберите "HF sound setting" с помощью ручки "TUNE•SELECT".
- 2 С помощью ручки выберите "Ringtone".
- 3 При помощи ручки выберите мелодию звонка (1 – 3 или "From phone"). Для установки выбранной мелодии звонка нажмите  (BACK).

#### ■ Номер телефона

Можно сохранить до 5000 имен (не более 1000 имен на одно устройство).

#### ■ История вызовов

В истории исходящих, входящих и пропущенных вызовов можно сохранять

максимум по 10 номеров.

■ **Ограничение количества цифр**

Невозможно зарегистрировать номер телефона, превышающий 24 цифры.

■ **Системные функции телефона**

**Bluetooth®**

Некоторые функции недоступны во время движения.

## Использование портативного плеера, оснащенного функцией Bluetooth®

### Панель управления

#### ► Тип А

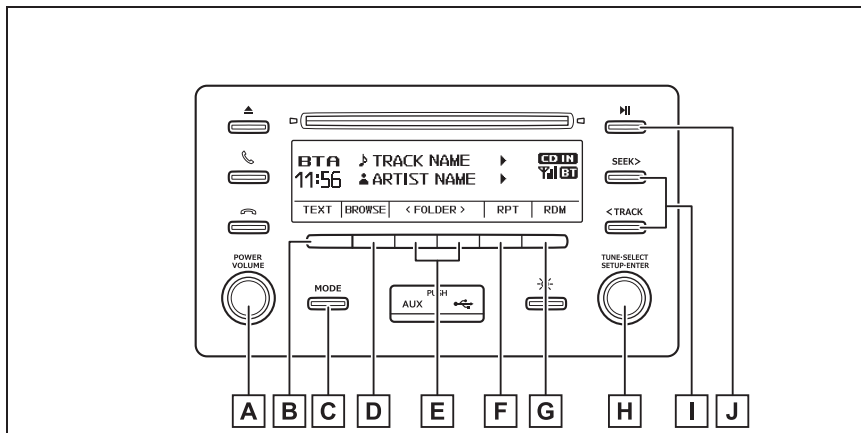

#### **A** Ручка “POWER VOLUME”

Нажатие: включение и выключение аудиосистемы

Поворот: регулировка громкости

#### **B** Отображение текстового сообщения

#### **C** Изменение источника звука/воспроизведения

#### **D** Отображение режима воспроизведения

#### **E** Выбор альбома

#### **F** Повторное воспроизведение

#### **G** Кнопка воспроизведения в случайном порядке или возврата

#### **H** Ручка “TUNE•SELECT”

Нажатие: отображение списка текущей папки

Поворот: выбор элемента

#### **I** Выбор трека, быстрый переход по трекам вперед или назад

#### **J** Пауза/воспроизведение

## ► Тип В

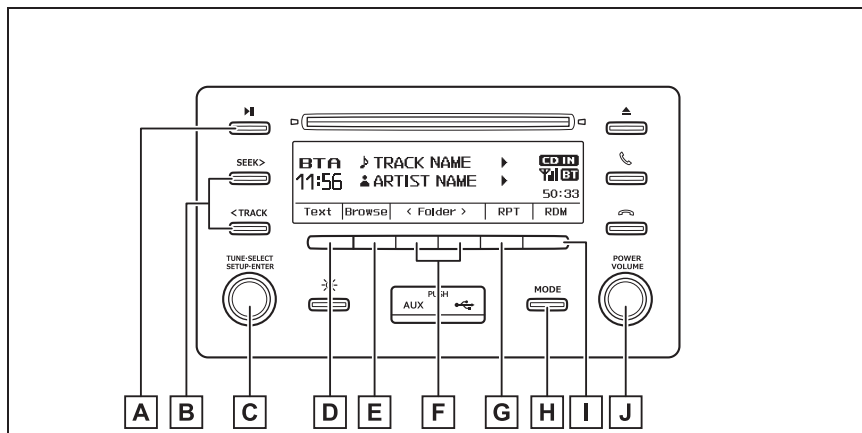

**A** Пауза/воспроизведение

**B** Выбор трека, быстрый переход по трекам вперед или назад

**C** Ручка “TUNE•SELECT”

Нажатие: отображение списка текущей папки

Поворот: выбор элемента

**D** Отображение текстового сообщения

**E** Отображение режима воспроизведения

**F** Выбор папки

**G** Повторное воспроизведение

**H** Изменение источника звука/воспроизведения



**I** Кнопка воспроизведения в случайном порядке или возврата

**J** Ручка “POWER VOLUME”

Нажатие: включение и выключение аудиосистемы

Поворот: регулировка громкости

### Выбор альбома

Для выбора альбома нажмите  (<FOLDER) или  (FOLDER>).

### Выбор трека

Поворачивайте ручку “TUNE•SELECT” или нажимайте кнопку “SEEK >” или “< TRACK” для перемещения вверх или вниз.

### Быстрый переход по трекам вперед и назад

Нажмите и удерживайте кнопку “SEEK >” или “< TRACK”, пока не услышите звуковой сигнал.

### Повторное воспроизведение

Нажатие  (RPT) приводит к изменению режимов в следующем порядке: Повтор трека→Повтор альбома→Выкл.

### Воспроизведение в случайном порядке

Нажатие  (RDM) приводит к изменению режимов в следующем порядке: Произвольный порядок альбомов→Произвольный порядок всех треков→Выкл.

### Выбор режима воспроизведения

- 1 Нажмите кнопку  (“BROWSE”).  
Отображается список воспроизведения.
- 2 Для отображения списка папок/файлов поверните ручку “TUNE•SELECT”.
- 3 Нажмите ручку для выбора требуемого пункта.
- 4 Повторите ту же самую процедуру для выбора требуемого файла.

Для возврата к предыдущему экрану нажмите  (BACK).

### Переключение отображения

Нажмите  (TEXT) для отображения или отмены отображения названия альбома.

Если текст слишком длинный,

отображается знак  .

Для отображения оставшегося текста

нажмите и удерживайте кнопку  (TEXT), пока не услышите звуковой сигнал.

### ■ Функции аудиосистемы с Bluetooth®

В зависимости от портативного плеера, подключенного к системе, некоторые функции могут быть недоступны.

### ■ Индикация

→стр. 439

## Вызов по телефону

Для включения режима “PHONE” или “TEL” нажмите переключатель снятой трубки.

## Набор номера из телефонной книги

- 1 Выберите “Phonebook” с помощью ручки “TUNE•SELECT”.
- 2 Выберите требуемое имя с помощью ручки и нажмите переключатель снятой трубки.

Нажмите  (A-Z) для отображения зарегистрированных имен в алфавитном порядке.

## Совершение вызова с использованием Избранного

- 1 С помощью ручки “TUNE•SELECT” выберите “Favorites” или “Favourite”.
- 2 Выберите требуемое имя с помощью ручки и нажмите переключатель снятой трубки.

## Набор путем ввода номера



- 1 Выберите “Dial by number” с помощью ручки “TUNE•SELECT”.
- 2 Введите номер телефона и нажмите переключатель снятой трубки.

## Набор из истории вызовов

- 1 С помощью ручки “TUNE•SELECT” выберите “All calls”, “Missed calls”, “Incoming calls” или “Outgoing calls”.
- 2 Выберите требуемый номер при помощи ручки и нажмите переключатель снятой трубки.

Можно выполнить следующие действия.

- Регистрация номера в избранном →стр. 468
- Удаление выбранного номера

Нажмите  (DELETE) и нажмите  (YES).



## При приеме телефонного вызова

### Ответ на телефонный вызов

Нажмите переключатель снятой трубки.

### Отклонение вызова

Нажмите переключатель положенной трубки.

### Прием вызова во время разговора

Нажмите переключатель снятой трубки.

Повторное нажатие переключателя снятой трубки возвращает к прерванному разговору.

### Настройка громкости звонков при приеме вызова

Для уменьшения громкости: поворачивайте ручку "POWER VOLUME" против часовой стрелки.

Для увеличения громкости: поворачивайте ручку "POWER VOLUME" по часовой стрелке.

## Разговор по телефону

### Переключение вызова

Вызов можно переключать между мобильным телефоном и системой при наборе номера, приеме вызова или во время вызова. Используйте один из следующих способов:

а. Используйте мобильный телефон.

Указания по работе с мобильным телефоном см. в руководстве, прилагаемом к мобильному телефону.

б. Нажмите  (PHONE).\*

\*: Эту операцию можно выполнить только при переключении вызова с мобильного телефона на систему во время вызова.



### Отключение микрофона

Нажмите кнопку  (MUTE).

Для отмены отключения звукового сигнала нажмите  (UNMUTE).

### Ввод тональных сигналов

Эту операцию невозможно выполнять во время движения.

- 1 Нажмите  ("0-9").
- 2 Нажмите ручку "TUNE•SELECT" для выбора требуемого номера.
- 3 Нажмите ручку для выбора номера.
- 4 Нажмите  (SEND) для отправки тоновых сигналов.

При нажатии  (BACK) номер сохраняется и производится возврат к

предыдущему экрану.

При нажатии  (“EXIT”) или (“Wait”) номер удаляется и производится переход к экрану “Ввод номера”.

- ▶ Телефонный номер, содержащий символ “р”

Когда символ “р” встречается в последовательности цифр исходящего вызова, это приводит к 2-секундной паузе перед автоматическим набором следующей цифры в последовательности.

- ▶ Телефонный номер, содержащий символ “w”

Когда в последовательности цифр исходящего вызова встречается символ “w”, необходимо снова нажать  (“SEND”) для набора следующих цифр.

Эту операцию можно выполнять во время движения.

### Регулировка громкости исходящего вызова

Можно настроить громкость вашего голоса, который слышит ваш собеседник.

- 1 Нажмите кнопку  (SendVol).
- 2 Для регулировки громкости используйте ручку “TUNE•SELECT”. (От -5 до +5)

### Настройка громкости вызовов

Для уменьшения громкости: поворачивайте ручку “POWER VOLUME” против часовой стрелки.

Для увеличения громкости: поворачивайте ручку “POWER

VOLUME” по часовой стрелке.

#### ■ При разговоре по телефону

- Не говорите одновременно с абонентом на другой стороне соединения.
- Уменьшите громкость голоса при приеме. В противном случае будет усиливаться эхо голоса.

#### ■ Автоматическая регулировка громкости

При скорости автомобиля 80 км/ч и выше громкость автоматически увеличивается. При снижении скорости автомобиля до 70 км/ч громкость возвращается к предыдущей настройке.

#### ■ Системные функции, связанные с обработкой телефонных вызовов

Для некоторых мобильных телефонов могут быть доступны не все функции.

#### ■ Ситуации, в которых система может не распознать голос

- При движении по плохой дороге
- При движении с высокой скоростью
- Когда поток воздуха из вентиляционных отверстий попадает в микрофон
- Когда вентилятор системы кондиционирования воздуха сильно шумит

## Bluetooth®

### Обзор

- **Использование аудиоустройства/телефона с интерфейсом Bluetooth®**
- Система может не работать в следующих ситуациях.
  - Портативный плеер не поддерживает Bluetooth®
  - Мобильный телефон находится вне зоны обслуживания
  - Устройство Bluetooth® выключено
  - Низкий уровень заряда аккумулятора устройства с поддержкой Bluetooth®
  - Устройство Bluetooth® не подключено к системе
  - Устройство Bluetooth® находится за сиденьем, в перчаточном ящике или в вещевом отсеке консоли, либо металлический предмет закрывает устройство или касается его.
- Подключение телефона во время воспроизведения аудио через интерфейс Bluetooth® может происходить с задержкой.
- В зависимости от типа портативного аудиопроигрывателя, подключенного к системе, его работа может несколько различаться и некоторые функции могут быть недоступны.
- Работа системы со всеми устройствами Bluetooth® не гарантируется.
- **При передаче прав собственности на автомобиль**

Обязательно инициализируйте систему, чтобы предотвратить несанкционированный доступ к персональным данным. (→стр. 466)

### ■ Об интерфейсе Bluetooth®

Bluetooth является товарным знаком корпорации Bluetooth SIG, Inc.



### ■ Совместимые модели

Аудиосистема Bluetooth® поддерживает портативные аудиоплееры со следующими характеристиками.

- Спецификации Bluetooth®: версия 1.1 или более поздней (рекомендуется: версия 4.1)
- Профили:

- A2DP (Advanced Audio Distribution Profile, профиль улучшенного распределения звука) версия 1.0 или выше (рекомендуется: версия 1.3)

Это профиль передачи стерео аудио или звука высокого качества в аудиосистему.

- AVRCP (Audio/Video Remote Control Profile, профиль дистанционного управления звуком и видеоизображением) версия 1.0 или выше (рекомендуется: версия 1.6)

Этот профиль предназначен для дистанционного управления аудио/видеооборудованием.

Однако следует принимать во внимание, что работа некоторых функций может быть ограничена в зависимости от типа подключенного портативного аудиоплеера.

Система громкой связи поддерживает мобильные телефоны со следующими характеристиками.

- Спецификации Bluetooth®: версия 2.0 или выше (рекомендуется:

версия 4.1 +EDR или выше)

● Профили:

- HFP (Hands-Free Profile, профиль громкой связи) версии 1.0 или выше (рекомендуется: версия 1.7)

Этот профиль позволяет делать телефонный вызов с использованием мобильного телефона по громкой связи. Предусмотрены функции входящего и исходящего вызова.

- OPP (Object Push Profile, профиль загрузки объекта) версии 1.1 или более

поздней (рекомендуется: версия 1.2)

Этот профиль служит для переноса данных телефонной книги. Когда совместимый с Bluetooth® мобильный телефон имеет как PBAP, так и OPP, профиль OPP не может использоваться.

- PBAP (Phone Book Access Profile, профиль доступа к телефонной книге) версии 1.0 или выше (рекомендуется: версия 1.2)

Этот профиль служит для переноса данных телефонной книги.

■ Сертификация

- ▶ Для автомобилей, продаваемых в Тайване

經型式認證合格之低功率射頻電機，非經許可，公司、商號或使用者均不得擅自變更頻率、加大功率或變更原設計之特性及功能。

低功率射頻電機之使用不得影響飛航安全及干擾合法通信；經發現有干擾現象時，應立即停用，並改善至無干擾時方得繼續使用。

前項合法通信，指依電信法規定作業之無線電通信。

低功率射頻電機須忍受合法通信或工業、科學及醫療用電波輻射性電機設備之干擾。

商品名稱：車用音響

型號：FT0117B

額定電壓：12V

額定輸入電流：2.1A

生產國別：泰國

進口者名稱：和泰汽車股份有限公司

進口者地址：台北市松江路121號8-14樓

進口者電話：886-2-25062121、0800-221-345

## 限用物質含有情況

設備名稱：車用音響 ， 型號（型式）：FT0117B						
單元	限用物質及其化學符號					
	鉛 (Pb)	汞 (Hg)	鎘 (Cd)	六價鉻 (Cr <sup>+6</sup> )	多溴聯苯 (PBB)	多溴二苯 醚 (PBDE)
面板	—	○	○	○	○	○
外殼	○	○	○	○	○	○
播放器	—	○	○	○	○	○
電路板	—	○	○	○	○	○
內部零件 (信號線， 電源線等)	○	○	○	○	○	○
備考1. “超出0.1 wt %”及“超出0.01 wt %”係指限用物質之百分比含量超出百分比含量基準值。						
備考2. “○”係指該項限用物質之百分比含量未超出百分比含量基準值。						
備考3. “—”係指該項限用物質為排除項目。						

- Для автомобилей, продаваемых в Маврикии

- Для автомобилей, продаваемых в Сен-Мартене

Information of the radio device: Type FT0117B		
1. Name and postal address of the manufacturer		
Name: DENSO TEN Limited		
Address: 2-28, Goshō-dōri 1-chōme, Hyōgo-ku, Kobe, 652-8510 Japan		
2. Simplified EU declaration of conformity		
С настоящото DENSO TEN Limited декларира, че този тип радиосъоръжение FT0117B е в съответствие с Директива 2014/53/ЕС.		
Цялостният текст на ЕС декларацията за съответствие може да се намери на следния интернет адрес: <a href="https://www.denso-ten.com/support/regulation/eu_doc/">https://www.denso-ten.com/support/regulation/eu_doc/</a>		
При оборудване с Bluetooth функционалност.		
Функция	Работна честотна лента	Максимална радиочестотна мощност
Bluetooth	2402 – 2480 MHz	5.02 mW e.i.r.p.
Ovim putem, DENSO TEN Limited izjavljuje da je vrsta radio opreme FT0117B u saglasnosti s Direktivom 2014/53/EU.		
Cijeli tekst EC deklaracije o usaglašenosti je dostupan na sljedećoj internetskoj adresi: <a href="https://www.denso-ten.com/support/regulation/eu_doc/">https://www.denso-ten.com/support/regulation/eu_doc/</a>		
Ako postoji Bluetooth funkcionalnost.		
Funkcija	Radni frekvencijski pojas	Maksimalna radiofrekvencijska snaga
Bluetooth	2402 – 2480 MHz	5.02 mW e.i.r.p.
Tímto DENSO TEN Limited prohlašuje, že typ rádiového zařízení FT0117B je v souladu se směrnicí 2014/53/EU.		
Úplné znění EU prohlášení o shodě je k dispozici na této internetové adrese: <a href="https://www.denso-ten.com/support/regulation/eu_doc/">https://www.denso-ten.com/support/regulation/eu_doc/</a>		
V případě dostupnosti funkčnost Bluetooth.		
Funkce	Provozní frekvenční pásmu	Maximální radiofrekvenční výkon
Bluetooth	2402 – 2480 MHz	5.02 mW e.i.r.p.



Hermed erklærer DENSO TEN Limited, at radioudstyrstypen FT0117B er i overensstemmelse med direktiv 2014/53/EU.

EU-overensstemmelseserklæringens fulde tekst kan findes på følgende internetadresse:

[https://www.denso-ten.com/support/regulation/eu\\_doc/](https://www.denso-ten.com/support/regulation/eu_doc/)

Når det er udstyret med Bluetooth-funktionalitet.

Funktion	Driftsfrekvensbandet	Maksimal radio-frekvens effekt
Bluetooth	2402 – 2480 MHz	5.02 mW e.i.r.p.

Hiermit erklärt DENSO TEN Limited, dass der Funkanlagentyp FT0117B der Richtlinie 2014/53/EU entspricht.

Der vollständige Text der EU-Konformitätserklärung ist unter der folgenden Internetadresse verfügbar:

[https://www.denso-ten.com/support/regulation/eu\\_doc/](https://www.denso-ten.com/support/regulation/eu_doc/)

Sofern mit Bluetooth-Funktionalität ausgestattet.

Funktion	Betriebsfrequenzband	Maximale Hochfrequenzleistung
Bluetooth	2402 – 2480 MHz	5.02 mW e.i.r.p.

Με την παρούσα ο/η DENSO TEN Limited, δηλώνει ότι ο ραδιοεξοπλισμός FT0117B πληροί την οδηγία 2014/53/ΕΕ.

Το πλήρες κείμενο της δήλωσης συμμόρφωσης ΕΕ διατίθεται στην ακόλουθη ιστοσελίδα στο διαδίκτυο:

[https://www.denso-ten.com/support/regulation/eu\\_doc/](https://www.denso-ten.com/support/regulation/eu_doc/)

Με λειτουργικότητα Bluetooth.

Λειτουργία	Ζώνη συχνοτήτων λειτουργίας	Μέγιστη ισχύς ραδιοσυχνότητας
Bluetooth	2402 – 2480 MHz	5.02 mW e.i.r.p.

Hereby, DENSO TEN Limited declares that the radio equipment type FT0117B is in compliance with Directive 2014/53/EU.

The full text of the EU declaration of conformity is available at the following internet address:

[https://www.denso-ten.com/support/regulation/eu\\_doc/](https://www.denso-ten.com/support/regulation/eu_doc/)

Where equipped with Bluetooth functionality.

Function	Operating frequency band	Maximum radio-frequency power
Bluetooth	2402 – 2480 MHz	5.02 mW e.i.r.p.

Por la presente, DENSO TEN Limited declara que el tipo de equipo radioeléctrico FT0117B es conforme con la Directiva 2014/53/UE.

El texto completo de la declaración UE de conformidad está disponible en la dirección Internet siguiente:

[https://www.denso-ten.com/support/regulation/eu\\_doc/](https://www.denso-ten.com/support/regulation/eu_doc/)

Si incorpora la funcionalidad Bluetooth.

Función	Banda de frecuencia operativa	Potencia máxima de la radiofrecuencia
Bluetooth	2402 – 2480 MHz	5.02 mW e.i.r.p.

Käesolevaga deklareerib DENSO TEN Limited, et käesolev raadioseadme tüüp FT0117B vastab direktiivi 2014/53/EL nõuetele.

ELi vastavusdeklaratsiooni täielik tekst on kättesaadav järgmisel internetiaadressil:

[https://www.denso-ten.com/support/regulation/eu\\_doc/](https://www.denso-ten.com/support/regulation/eu_doc/)

Bluetooth funktsionaalsuse olemasolul.

Funktsioon	Töösageduse laineala	Maksimaalne raadiosageduslik võimsus
Bluetooth	2402 – 2480 MHz	5.02 mW e.i.r.p.

DENSO TEN Limited vakuuttaa, että radiolaitetyyppi FT0117B on direktiivin 2014/53/EU mukainen.

EU-vaatimustenmukaisuusvakuutuksen täysimittainen teksti on saatavilla seuraavassa internetosoitteessa:

[https://www.denso-ten.com/support/regulation/eu\\_doc/](https://www.denso-ten.com/support/regulation/eu_doc/)

Jos varustettu Bluetooth-toiminnallisuudella.

Toiminto	Toimintataajuuskaista	Maksimi radiotaajuusteho
Bluetooth	2402 – 2480 MHz	5.02 mW e.i.r.p.

Le soussigné, DENSO TEN Limited, déclare que l'équipement radioélectrique du type FT0117B est conforme à la directive 2014/53/UE.

Le texte complet de la déclaration UE de conformité est disponible à l'adresse internet suivante:

[https://www.denso-ten.com/support/regulation/eu\\_doc/](https://www.denso-ten.com/support/regulation/eu_doc/)

Si équipé de la fonctionnalité Bluetooth.

Fonction	Bande de fréquence de fonctionnement	Puissance maximale de la radiofréquence
Bluetooth	2402 – 2480 MHz	5.02 mW e.i.r.p.



Leis seo, dearbhaíonn DENSO TEN Limited go gcomhlíonann an cineál trealaimh raidió FT0117B Treoir 2014/53/EU.

Tá an téacs iomlán den dearbhú comhréireachta AE ar fáil ag an seoladh ldirlín seo a leanas:

[https://www.denso-ten.com/support/regulation/eu\\_doc/](https://www.denso-ten.com/support/regulation/eu_doc/)

Sa chás go bhfuil feidhmiúlacht Bluetooth feistithe.

Feidhm	Banda minicíochta oibriúcháin	Uaschumhacht radaimhnicíochta
Bluetooth	2402 – 2480 MHz	5.02 mW e.i.r.p.

DENSO TEN Limited ovime izjavlja da je radijska oprema tipa FT0117B u skladu s Direktivom 2014/53/EU.

Cjeloviti tekst EU izjave o sukladnosti dostupan je na sljedećoj internetskoj adresi:

[https://www.denso-ten.com/support/regulation/eu\\_doc/](https://www.denso-ten.com/support/regulation/eu_doc/)

Kada je opremljeno funkcionalnošću Bluetooth.

Funkcija	Radni frekvencijski pojas	Maksimalna radiofrekvencijska snaga
Bluetooth	2402 – 2480 MHz	5.02 mW e.i.r.p.

DENSO TEN Limited igazolja, hogy a FT0117B típusú rádióberendezés megfelel a 2014/53/EU irányelvnek.

Az EU-megfelelőségi nyilatkozat teljes szövege elérhető a következő internetes címen:

[https://www.denso-ten.com/support/regulation/eu\\_doc/](https://www.denso-ten.com/support/regulation/eu_doc/)

Ha van beépített Bluetooth funkcionalitás.

Funkció	Üzemi frekvencia-tartomány	Maximális rádiófrekvenciás teljesítmény
Bluetooth	2402 – 2480 MHz	5.02 mW e.i.r.p.

Hér með, lýsir DENSO TEN Limited því yfir að gerð útvarpsbúnaðarins FT0117B samræmist tilskipun 2014/53/EU.

Allur texti ESB-samræmisýfirlýsingarinnar er aðgengilegur á eftirfarandi veffangi:

[https://www.denso-ten.com/support/regulation/eu\\_doc/](https://www.denso-ten.com/support/regulation/eu_doc/)

Þegar Bluetooth-virkni fylgir.

Aðgerð	Notkunartíðni hljómsveit	Hámarks útvarp-tíðni vald
Bluetooth	2402 – 2480 MHz	5.02 mW e.i.r.p.

Il fabbricante, DENSO TEN Limited, dichiara che il tipo di apparecchiatura radio FT0117B è conforme alla direttiva 2014/53/UE.

Il testo completo della dichiarazione di conformità UE è disponibile al seguente indirizzo Internet:

[https://www.denso-ten.com/support/regulation/eu\\_doc/](https://www.denso-ten.com/support/regulation/eu_doc/)

Nei casi in cui è presente la funzionalità Bluetooth.

Funzione	Frequenza operative	Massima potenza a radiofrequenza
Bluetooth	2402 – 2480 MHz	5.02 mW e.i.r.p.

Aš, DENSO TEN Limited, patvirtinu, kad radijo įrenginių tipas FT0117B atitinka Direktyvą 2014/53/ES.

Visas ES atitikties deklaracijos tekstas prieinamas šiuo interneto adresu:

[https://www.denso-ten.com/support/regulation/eu\\_doc/](https://www.denso-ten.com/support/regulation/eu_doc/)

Kai yra Bluetooth funkcionalumas.

Funkcija	Veikimo dažnių juosta	Maksimalus radijo dažnių galimumas
Bluetooth	2402 – 2480 MHz	5.02 mW e.i.r.p.

Ar šo DENSO TEN Limited deklarė, ka radioiekārta FT0117B atbilst Direktīvai 2014/53/ES.

Pilns ES atbilstības deklarācijas teksts ir pieejams šādā interneta vietnē:

[https://www.denso-ten.com/support/regulation/eu\\_doc/](https://www.denso-ten.com/support/regulation/eu_doc/)

Ja aprīkots ar Bluetooth funkcionalitāti.

Funkcija	Darba frekvences josla	Maksimālā radiofrekvences jauda
Bluetooth	2402 – 2480 MHz	5.02 mW e.i.r.p.

Со ова, DENSO TEN Limited изјавува дека радио опремата од типот FT0117B е во согласност со Директивата 2014/53/EU.

Целиот текст на ЕУ изјавата за сообразност е достапен на следната интернет адреса:

[https://www.denso-ten.com/support/regulation/eu\\_doc/](https://www.denso-ten.com/support/regulation/eu_doc/)

Онаму каде што е опремено со функционалност за Bluetooth.

Функција	Работен фреквенциски опсег	Максимална радио-фреквенциска моќ
Bluetooth	2402 – 2480 MHz	5.02 mW e.i.r.p.

Ovim, DENSO TEN Limited izjavljuje da je tip radio opreme FT0117B u skladu sa Direktivom 2014/53/EU.

Cjelokupan tekst EU deklaracije o usklađenosti dostupan je na sljedećoj internet adresi:

[https://www.denso-ten.com/support/regulation/eu\\_doc/](https://www.denso-ten.com/support/regulation/eu_doc/)

Ako je prisutna Bluetooth funkcionalnost.

Funkcija	Operativni frekvencijski opseg	Maksimalna jačina radio frekvencije
Bluetooth	2402 – 2480 MHz	5.02 mW e.i.r.p.

B'dan, DENSO TEN Limited, niddikjara li dan it-tip ta' tagħmir tar-radju FT0117B huwa konformi mad-Direttiva 2014/53/UE.

It-test kollu tad-dikjarazzjoni ta' konformità tal-UE huwa disponibbli f'dan l-indirizz tal-Internet li ġej:

[https://www.denso-ten.com/support/regulation/eu\\_doc/](https://www.denso-ten.com/support/regulation/eu_doc/)

Fejn mgħammar b'funzjonalità Bluetooth.

Funzjoni	Band tal-frekwenza operattiva	l-energija massima bi frekwenza tar-radju
Bluetooth	2402 – 2480 MHz	5.02 mW e.i.r.p.

Hierbij verklaar ik, DENSO TEN Limited, dat het type radioapparatuur FT0117B conform is met Richtlijn 2014/53/EU.

De volledige tekst van de EU-conformiteitsverklaring kan worden geraadpleegd op het volgende internetadres:

[https://www.denso-ten.com/support/regulation/eu\\_doc/](https://www.denso-ten.com/support/regulation/eu_doc/)

Waar uitgerust met Bluetooth-functionaliteit.

Funcție	Actieve frequentieband	Maximale radiofrequentie
Bluetooth	2402 – 2480 MHz	5.02 mW e.i.r.p.

DENSO TEN Limited erklærer herved at radioutstyrstypen FT0117B er i samsvar med direktiv 2014/53/EU.

Den fullstendige teksten i EU-erklæringen er tilgjengelig på følgende internettadresse:

[https://www.denso-ten.com/support/regulation/eu\\_doc/](https://www.denso-ten.com/support/regulation/eu_doc/)

Hvis utstyrt med Bluetooth-funksjonalitet.

Funksjon	Driftsfrekvensbånd	Maksimal radiofrekvent strøm
Bluetooth	2402 – 2480 MHz	5.02 mW e.i.r.p.



DENSO TEN Limited niniejszym oświadcza, że typ urządzenia radiowego FT0117B jest zgodny z dyrektywą 2014/53/UE.

Pełny tekst deklaracji zgodności UE jest dostępny pod następującym adresem internetowym:

[https://www.denso-ten.com/support/regulation/eu\\_doc/](https://www.denso-ten.com/support/regulation/eu_doc/)

Jeśli jest wyposażony w funkcjonalność Bluetooth.

Funkcja	Pasma częstotliwości pracy	Maksymalna moc częstotliwości radiowej
Bluetooth	2402 – 2480 MHz	5.02 mW e.i.r.p.

O(a) abaixo assinado(a) DENSO TEN Limited declara que o presente tipo de equipamento de rádio FT0117B está em conformidade com a Diretiva 2014/53/UE.

O texto integral da declaração de conformidade está disponível no seguinte endereço de Internet:

[https://www.denso-ten.com/support/regulation/eu\\_doc/](https://www.denso-ten.com/support/regulation/eu_doc/)

Quando equipado com funcionalidade Bluetooth.

Função	Faixa de frequência operacional	Potência máxima de radiofrequência
Bluetooth	2402 – 2480 MHz	5.02 mW e.i.r.p.

Prin prezenta, DENSO TEN Limited declară că tipul de echipamente radio FT0117B este în conformitate cu Directiva 2014/53/UE.

Textul integral al declarației UE de conformitate este disponibil la următoarea adresă internet:

[https://www.denso-ten.com/support/regulation/eu\\_doc/](https://www.denso-ten.com/support/regulation/eu_doc/)

Dacă unde este echipat cu funcționalitate Bluetooth.

Funcție	Bandă de frecvență activă	Puterea maximă a radio-frecvenței
Bluetooth	2402 – 2480 MHz	5.02 mW e.i.r.p.

DENSO TEN Limited týmto vyhlasuje, že rádiové zariadenie typu FT0117B je v súlade so smernicou 2014/53/EÚ.

Úplné EÚ vyhlásenie o zhode je k dispozícii na tejto internetovej adrese:

[https://www.denso-ten.com/support/regulation/eu\\_doc/](https://www.denso-ten.com/support/regulation/eu_doc/)

V prípade, že je vybavené funkčnosťou Bluetooth.

Funkcia	Prevádzkové frekvenčné pásmo	Maximálny rádiový výkon
Bluetooth	2402 – 2480 MHz	5.02 mW e.i.r.p.

DENSO TEN Limited potrjuje, da je tip radijske opreme FT0117B skladen z Direktivo 2014/53/EU.

Celotno besedilo izjave EU o skladnosti je na voljo na naslednjem spletnem naslovu:

[https://www.denso-ten.com/support/regulation/eu\\_doc/](https://www.denso-ten.com/support/regulation/eu_doc/)

Če je opremljen s funkcionalnostjo Bluetooth.

Funkcija	Delovni frekvenčni pas	Maksimalna radiofrekvenčna moč
Bluetooth	2402 – 2480 MHz	5.02 mW e.i.r.p.

Nëpërmjet kësaj, DENSO TEN Limited deklaron se lloji i aparatit të radios FT0117B është në përputhje me Direktivën 2014/53/EU.

Teksti i plotë i deklaratës së BE-së mbi përputhshmërinë është i disponueshëm në adresën e mëposhtme të internetit:

[https://www.denso-ten.com/support/regulation/eu\\_doc/](https://www.denso-ten.com/support/regulation/eu_doc/)

Aty ku është e pajisur me funksionalitetin e Bluetooth.

Funksion	Banda e frekuencës së punës	Fuqia maksimale e frekuencave radio
Bluetooth	2402 – 2480 MHz	5.02 mW e.i.r.p.

Ovim, DENSO TEN Limited izjavljuje da je ovaj tip radijske opreme FT0117B u skladu sa odredbama Direktive 2014/53/EU.

Kompletan tekst EU deklaracije o konformitetu je dostupan na sledećoj internet adresi:

[https://www.denso-ten.com/support/regulation/eu\\_doc/](https://www.denso-ten.com/support/regulation/eu_doc/)

Ako je prisutna Bluetooth funkcionalnost.

Funkcija	Radni frekvencijski pojas	Maksimalna radiofrekvencijska snaga
Bluetooth	2402 – 2480 MHz	5.02 mW e.i.r.p.

Härmed försäkrar DENSO TEN Limited att denna typ av radioutrustning FT0117B överensstämmer med direktiv 2014/53/EU.

Den fullständiga texten till EU-försäkran om överensstämmelse finns på följande webbadress:

[https://www.denso-ten.com/support/regulation/eu\\_doc/](https://www.denso-ten.com/support/regulation/eu_doc/)

Om utrustad med Bluetooth-funktionalitet.

Funktion	Operationsfrekvensbandet	Maximal radiofrekvensseffekt
Bluetooth	2402 – 2480 MHz	5.02 mW e.i.r.p.

DENSO TEN Limited, FT0117B türü telsiz ekipmanının 2014/53/EU Direktifine uygun olduğunu beyan etmektedir.

AB uygunluk beyanının tam metnine aşağıdaki internet adresinden ulaşılabilir:

[https://www.denso-ten.com/support/regulation/eu\\_doc/](https://www.denso-ten.com/support/regulation/eu_doc/)

Bluetooth işlevselliğine sahip yerlerde.

İşlev	Çalışma frekans bandı	Maksimum radyo-frekans gücü
Bluetooth	2402 – 2480 MHz	5.02 mW e.i.r.p.

- Для автомобилей, продаваемых в Ямайке

This product has been Type Approved by Jamaica: SMA – FT0117B.

- ▶ Для автомобилей, продаваемых в Доминиканской Республике

**CAUTION: Radio Frequency Radiation Exposure**

This equipment complies with FCC radiation exposure limits set forth for uncontrolled equipment and meets the FCC radio frequency (RF) Exposure Guidelines. This equipment has very low levels of RF energy that is deemed to comply without maximum permissive exposure evaluation (MPE). But it is desirable that it should be installed and operated with at least 20cm and more between the radiator and person's body in normal use position.

Co-location: This transmitter must not be co-located or operated in conjunction with any other antenna or transmitter.

This device complies with part 15 of the FCC Rules. Operation is subject to the following two conditions: (1) This device may not cause harmful interference, and (2) this device must accept any interference received, including interference that may cause undesired operation.

**FCC WARNING**

Changes or modifications not expressly approved by the party responsible for compliance could void the user's authority to operate the equipment.

- ▶ Для автомобилей, продаваемых в Парагвае

[Para los vehículos que se venden en Paraguay]

Toyotoshi S.A.

Avda. Mariscal López 2801/99 y Reclus. Asunción – Paraguay.



- Для автомобілей, продаваних в Україні

справжнім DENSO TEN Limited заявляє, що тип радіобладнання Bluetooth відповідає Технічному регламенту радіобладнання; моделі: FT0117B

повний текст декларації про відповідність доступний на веб-сайті за такою адресою: [https://www.denso-ten.com/support/regulation/ua\\_doc/](https://www.denso-ten.com/support/regulation/ua_doc/).

типу радіобладнання	смузі радіочастот	максимальну потужність випромінювання
Bluetooth	2402 - 2480 MHz	5.02mW e.i.r.p.

Підприємство з іноземними інвестиціями «Тойота-Україна»  
Україна, Київ, проспект Степана Бандери, 24-Б



**ПРЕДУПРЕЖДЕНИЕ****■ Во время движения**

Не пользуйтесь портативным аудиоплеером или мобильным телефоном и не подключайте устройство к системе Bluetooth®.

**■ Обратите внимание на возможные помехи от электронных устройств**

- Ваше аудиоустройство оснащено антеннами Bluetooth®. Лица с имплантированными кардиостимуляторами, устройствами кардиоресинхронизирующей терапии или имплантированными кардиовертерами-дефибрилляторами должны соблюдать разумную дистанцию между собой и антеннами Bluetooth®. Радиоволны могут негативно повлиять на работу таких устройств.
- Перед использованием устройств Bluetooth® пользователи любых других медицинских устройств (кроме имплантированного кардиостимулятора, устройства кардиоресинхронизирующей терапии или имплантированного кардиовертера-дефибриллятора) должны узнать у изготовителя о влиянии радиоволн на работу этих устройств. Радиоволны могут непредсказуемым образом влиять на работу таких медицинских устройств.

**ВНИМАНИЕ****■ Выходя из автомобиля**

Не оставляйте портативный аудиоплеер или мобильный телефон в автомобиле. Воздух внутри автомобиля может сильно нагреться, что может привести к повреждению портативного аудиоплеера или мобильного телефона.



### 6-1. Использование системы кондиционирования воздуха и функций устранения запотевания стекол

Система вентиляции ..... 494

Передняя система кондиционирования воздуха с ручным управлением ..... 497

Передняя система кондиционирования воздуха с автоматическим управлением ..... 502

Система охлаждения и обогрева задней части салона с ручным управлением ..... 512

Система охлаждения задней части салона с автоматическим управлением ..... 516

Задняя система кондиционирования воздуха с автоматическим управлением ..... 518

Обогрев сидений..... 521

### 6-2. Использование освещения салона

Перечень средств освещения салона..... 522

### 6-3. Использование функций хранения вещей

Перечень функций мест хранения вещей..... 530

Функция багажного отделения ..... 539

### 6-4. Использование прочего оборудования салона

Прочее оборудование салона ..... 540

## Система вентиляции \*

\*: При наличии

### Органы управления вентиляцией

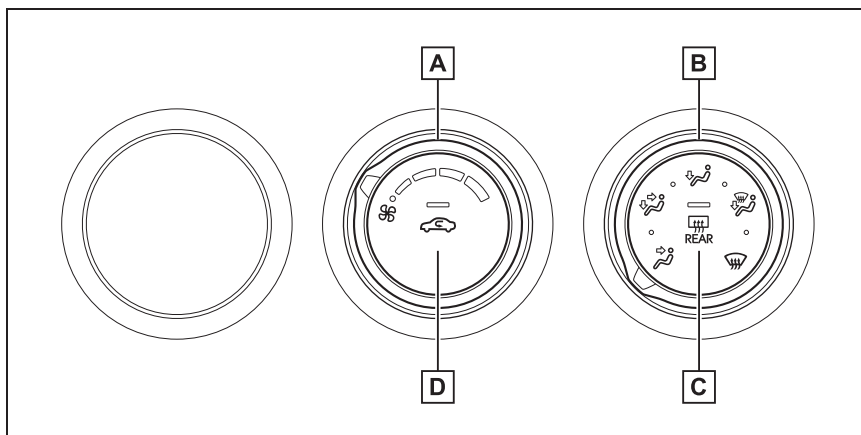

- A** Ручка управления скоростью вращения вентилятора
- B** Ручка управления режимом подачи воздуха
- C** Переключатель обогревателя заднего стекла (при наличии)
- D** Переключатель режима подачи наружного воздуха/режима рециркуляции воздуха

#### ■ Регулировка настройки скорости вращения вентилятора

Поверните ручку управления скоростью вращения вентилятора по часовой стрелке (увеличение) или против часовой стрелки (уменьшение).

Поверните регулятор влево до упора и выключите вентилятор.

#### ■ Изменение режима подачи воздуха

Поверните ручку управления режимом подачи воздуха в требуемое положение.

Для более тонкой настройки можно также выбирать положения между приведенными ниже вариантами выбора воздушных дефлекторов.

#### ■ Переключение между режимами подачи наружного воздуха и рециркуляции воздуха

Нажмите переключатель режима подачи наружного воздуха/режима рециркуляции воздуха.

При каждом нажатии этого переключателя производится переключение между режимами подачи наружного воздуха и режимом рециркуляции воздуха.

Если выбран режим рециркуляции воздуха, горит индикатор на переключателе режима подачи наружного воздуха/режима рециркуляции воздуха.

### ■ Устранение запотевания ветрового стекла

Функция устранения запотевания стекол используется для устранения запотевания ветрового стекла и передних боковых окон.

Поверните ручку управления режимом подачи воздуха в положение устранения запотевания ветрового стекла.

Установите переключатель выбора режима подачи наружного воздуха/режима рециркуляции воздуха в положение подачи наружного воздуха, если в данный момент используется режим рециркуляции. (Режим может переключаться автоматически.)

### ■ Обогрев заднего стекла (при наличии)

Обогрев служит для устранения запотевания заднего стекла.

Нажмите переключатель обогревателя заднего стекла.

Когда переключатель обогревателя заднего стекла включен, горит индикатор на этом переключателе.

Функция устранения запотевания стекол автоматически выключается по истечении установленного времени работы.

### Расположение и работа воздушных дефлекторов

#### ■ Расположение воздушных дефлекторов

Используемые воздушные дефлекторы и скорость потока воздуха зависят от выбранного

режима подачи воздуха.

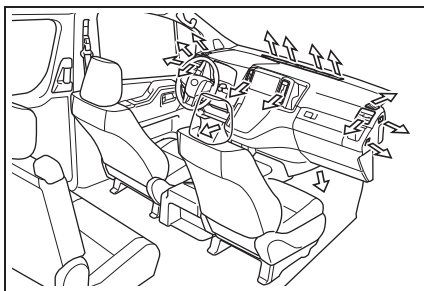

#### ■ Регулировка направления воздушного потока и открытие/закрывание дефлекторов

##### ► Центральные дефлекторы

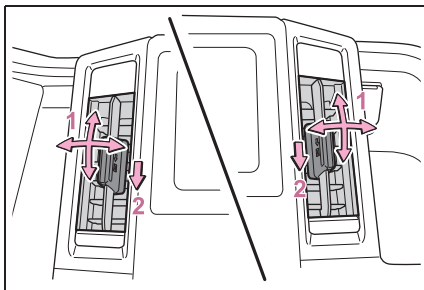

- 1 Направляют воздушный поток влево или вправо, вверх или вниз.
- 2 Переместите ручку до упора вниз, чтобы закрыть дефлектор.

##### ► Боковые дефлекторы

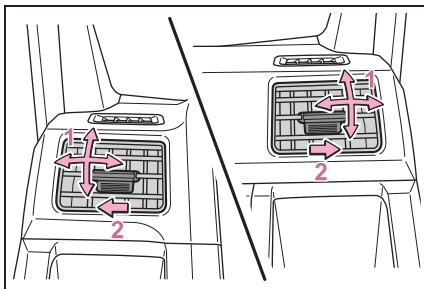

- 1 Направляют воздушный поток

влево или вправо, вверх или вниз.

- 2 Переместите ручку до упора наружу, чтобы закрыть дефлектор.

#### ■ Запотевание окон

Окна могут запотевать при использовании режима рециркуляции воздуха.

#### ■ При движении по пыльным дорогам

Закройте все окна. Если поднимаемая автомобилем пыль все же попадает в салон после закрывания окон, рекомендуется установить переключатель забора воздуха в режим подачи наружного воздуха, а скорость вращения вентилятора установить в любое положение, кроме выключенного.

#### ■ Режим подачи наружного воздуха/ режим рециркуляции воздуха

Во избежание поступления загрязненного воздуха в салон автомобиля рекомендуется временно переключиться в режим рециркуляции воздуха.

#### ■ Запахи из системы вентиляции и кондиционирования воздуха

Для запуска в салон свежего воздуха установите систему кондиционирования воздуха в режим подачи наружного воздуха.

#### ■ Фильтр кондиционера

→стр. 620



#### ПРЕДУПРЕЖДЕНИЕ

##### ■ Для предотвращения запотевания ветрового стекла

Не кладите на панель приборов ничего, что могло бы закрыть дефлекторы. Иначе поток воздуха будет перекрыт и устранение запотевания ветрового стекла производиться не будет.

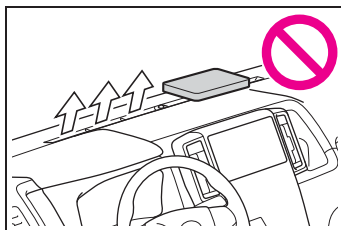

#### ВНИМАНИЕ

##### ■ Во избежание разрядки аккумуляторной батареи

Когда двигатель выключен, не оставляйте систему вентиляции включенной дольше, чем это действительно необходимо.

## Передняя система кондиционирования воздуха с ручным управлением\*

\*: При наличии

### Органы управления системой кондиционирования воздуха

► Автомобили без отопителя

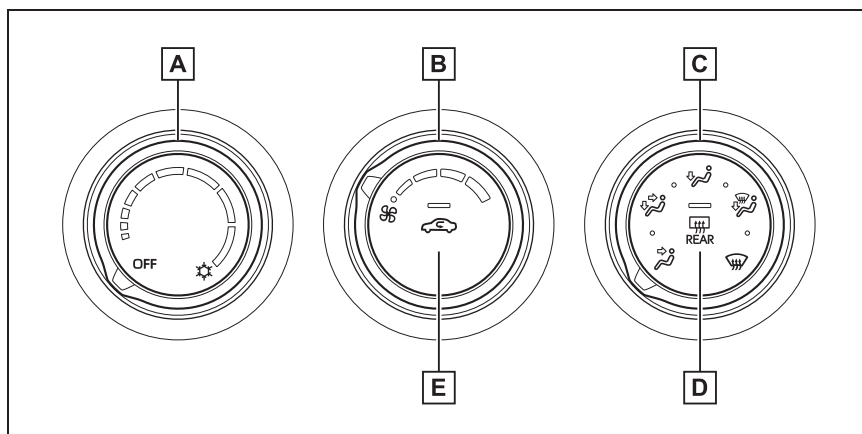

- A** Ручка регулировки температуры
- B** Ручка управления скоростью вращения вентилятора
- C** Ручка управления режимом подачи воздуха
- D** Переключатель обогревателя заднего стекла (при наличии)
- E** Переключатель режима подачи наружного воздуха/режима рециркуляции воздуха

## ▶ Автомобили с отопителем

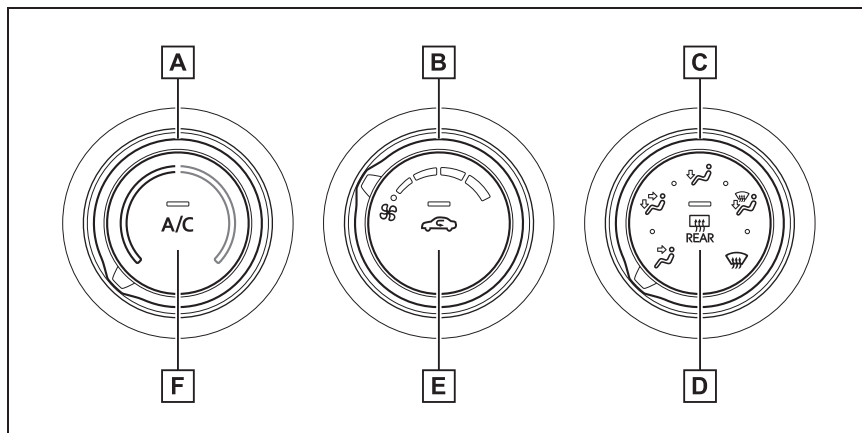

- A** Ручка регулировки температуры
- B** Ручка управления скоростью вращения вентилятора
- C** Ручка управления режимом подачи воздуха
- D** Переключатель обогревателя заднего стекла (при наличии)
- E** Переключатель режима подачи наружного воздуха/режима рециркуляции воздуха
- F** Выключатель “A/C” (при наличии)

### ■ Регулировка температуры

#### ▶ Автомобили без отопителя

Поверните ручку регулировки температуры по часовой стрелке (понижение температуры).

Перемещение ручки в положение “OFF” отключает охлаждение, система подает воздух с температурой окружающей среды.

#### ▶ Автомобили с отопителем

Поверните ручку регулировки температуры по часовой стрелке (повышение температуры) или против часовой стрелки (понижение температуры).

Автомобили с выключателем “A/C”:

Если выключатель “A/C” не нажат, система будет подавать воздух с температурой окружающей среды или подогретый воздух.

### ■ Регулировка настройки скорости вращения вентилятора

Поверните ручку управления скоростью вращения вентилятора по часовой стрелке (увеличение) или против часовой стрелки (уменьшение).

Поверните регулятор влево до упора и выключите вентилятор.

### ■ Изменение режима подачи воздуха

Поверните ручку управления



режимом подачи воздуха в требуемое положение.

Для более тонкой настройки можно также выбирать положения между приведенными ниже вариантами выбора воздушных дефлекторов.

#### ■ Переключение между режимами подачи наружного воздуха и рециркуляции воздуха

Нажмите переключатель режима подачи наружного воздуха/режима рециркуляции воздуха.

При каждом нажатии этого переключателя производится переключение между режимами подачи наружного воздуха и режимом рециркуляции воздуха.

Если выбран режим рециркуляции воздуха, горит индикатор на переключателе режима подачи наружного воздуха/режима рециркуляции воздуха.

#### ■ Включение/отключение охлаждения и снижения влажности (автомобили с выключателем “A/C”)

Нажмите выключатель “A/C”.

Когда функция включена, горит индикатор на переключателе “A/C”.

#### ■ Устранение запотевания ветрового стекла

Функция устранения запотевания стекол используется для устранения запотевания ветрового стекла и передних боковых окон.

Поверните ручку управления режимом подачи воздуха в положение устранения запотевания ветрового стекла.

Установите переключатель выбора режима подачи наружного воздуха/режима рециркуляции воздуха в положение подачи наружного воздуха, если в данный момент

используется режим рециркуляции. (Режим может переключаться автоматически.)

Для ускорения отпотевания ветрового стекла и передних боковых окон можно увеличить температуру и интенсивность обдува.

Автомобили с выключателем “A/C”: если функция снижения влажности не включена, нажмите кнопку для ее включения.

#### ■ Обогрев заднего стекла (при наличии)

Обогрев служит для устранения запотевания заднего стекла.

Нажмите переключатель обогревателя заднего стекла.

Когда переключатель обогревателя заднего стекла включен, горит индикатор на этом переключателе.

Функция устранения запотевания стекол автоматически выключается по истечении установленного времени работы.

#### ■ Выключатель повышения холостых оборотов для работы отопителя (при наличии)

Эта функция используется для повышения мощности отопителя в очень холодную погоду при неподвижном автомобиле.

Нажмите этот переключатель для повышения оборотов двигателя.

Нажмите этот переключатель еще раз для возврата к обычным оборотам холостого хода. Если не отключить этот переключатель, частота вращения двигателя увеличивается при каждом пуске двигателя.

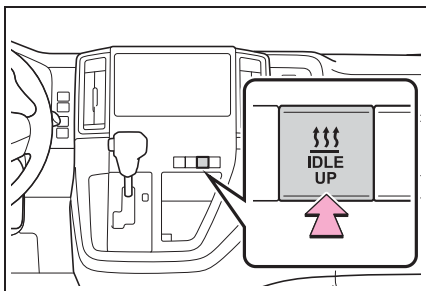

### ■ Запотевание окон

- Автомобили с выключателем "A/C": окна быстро запотевают при повышенной влажности в автомобиле. Включение выключателя "A/C" приводит к снижению влажности воздуха, поступающего из дефлекторов, и эффективному отпотеванию ветрового стекла.
- Автомобили с выключателем "A/C": при отключении выключателя "A/C" запотевание окон происходит быстрее.
- Окна могут запотевать при использовании режима рециркуляции воздуха.

### ■ При движении по пыльным дорогам

Закройте все окна. Если поднимаемая автомобилем пыль все же попадает в салон после закрывания окон, рекомендуется установить переключатель забора воздуха в режим подачи наружного воздуха, а скорость вращения вентилятора установить в любое положение, кроме выключенного.

### ■ Режим подачи наружного воздуха/ режим рециркуляции воздуха

Временное переключение в режим рециркуляции воздуха рекомендуется для предотвращения поступления загрязненного воздуха в салон автомобиля, а также для охлаждения воздуха в салоне в условиях высокой температуры наружного воздуха.

### ■ В условиях низкой наружной температуры (автомобили с выключателем "A/C")

Функция снижения влажности может не работать даже при нажатии выключателя

"A/C".

### ■ Запахи из системы вентиляции и кондиционирования воздуха

- Для запуска в салон свежего воздуха установите систему кондиционирования воздуха в режим подачи наружного воздуха.
- Во время эксплуатации различные запахи изнутри и снаружи автомобиля могут попадать в систему кондиционирования воздуха и накапливаться в ней. Впоследствии это может приводить к появлению неприятного запаха из вентиляционных отверстий.
- Для снижения вероятности появления неприятного запаха: перед выключением двигателя автомобиля рекомендуется переключить систему кондиционирования воздуха в режим подачи наружного воздуха.

### ■ Фильтр кондиционера

→стр. 620



### ПРЕДУПРЕЖДЕНИЕ

#### ■ Для предотвращения запотевания ветрового стекла

Нельзя устанавливать ручку управления режимом подачи воздуха в

положение  при включенном охлаждении воздуха в условиях очень высокой влажности. Разность температур наружного воздуха и ветрового стекла может привести к запотеванию внешней стороны ветрового стекла, ухудшая видимость.



### ВНИМАНИЕ

#### ■ Во избежание разрядки аккумуляторной батареи

Когда двигатель выключен, не оставляйте систему кондиционирования воздуха включенной дольше, чем это необходимо.

## Расположение и работа воздушных дефлекторов

### ■ Расположение воздушных дефлекторов

Используемые воздушные дефлекторы и скорость потока воздуха зависят от выбранного режима подачи воздуха.

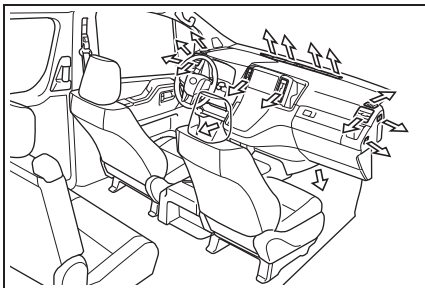

### ■ Регулировка направления воздушного потока и открывание/закрывание дефлекторов

#### ▶ Центральные дефлекторы

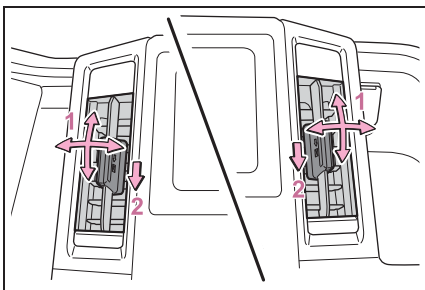

- 1 Направляют воздушный поток влево или вправо, вверх или вниз.
- 2 Переместите ручку до упора вниз, чтобы закрыть дефлектор.

#### ▶ Боковые дефлекторы

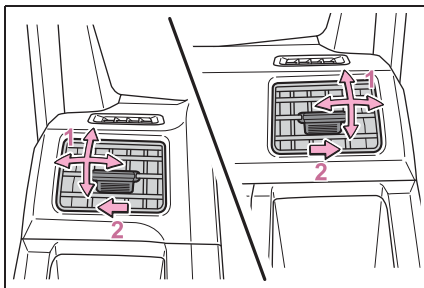

- 1 Направляют воздушный поток влево или вправо, вверх или вниз.
- 2 Переместите ручку до упора наружу, чтобы закрыть дефлектор.

### ⚠ ПРЕДУПРЕЖДЕНИЕ

#### ■ Чтобы не мешать работе функции устранения запотевания ветрового стекла

Не кладите на панель приборов ничего, что могло бы закрыть дефлекторы. Иначе поток воздуха будет перекрыт и устранение запотевания ветрового стекла производиться не будет.

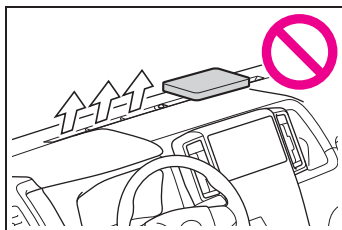

## Передняя система кондиционирования воздуха с автоматическим управлением\*

\*: При наличии

**Направление воздушных потоков и скорость вращения вентилятора регулируются автоматически в соответствии с заданной температурой.**

### Органы управления системой кондиционирования воздуха

- ▶ Автомобили без системы охлаждения задней части салона с автоматическим управлением или задней системы кондиционирования воздуха с автоматическим управлением

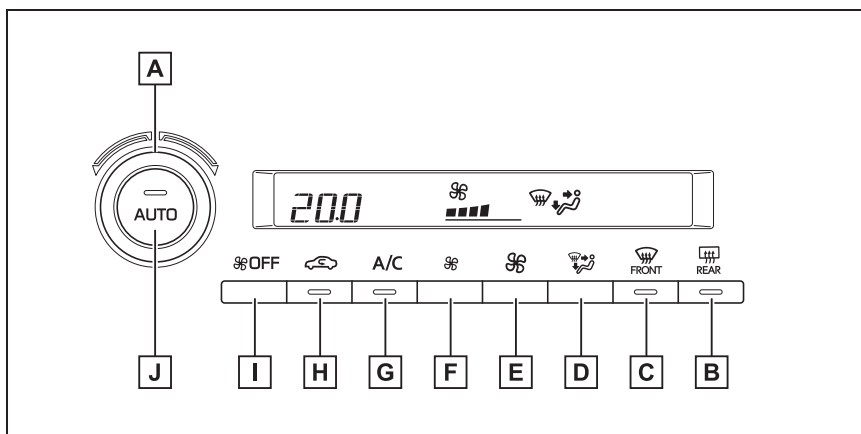

- A** Ручка регулировки температуры
- B** Переключатель обогревателя заднего стекла
- C** Переключатель устранения запотевания ветрового стекла
- D** Переключатель управления режимом подачи воздуха
- E** Переключатель увеличения скорости вращения вентилятора
- F** Переключатель уменьшения скорости вращения вентилятора
- G** Выключатель "A/C"
- H** Переключатель режима подачи наружного воздуха/режима рециркуляции воздуха

- I** Кнопка “OFF”
- J** Переключатель “AUTO” (автоматический режим)
- ▶ Автомобили с системой охлаждения задней части салона с автоматическим управлением

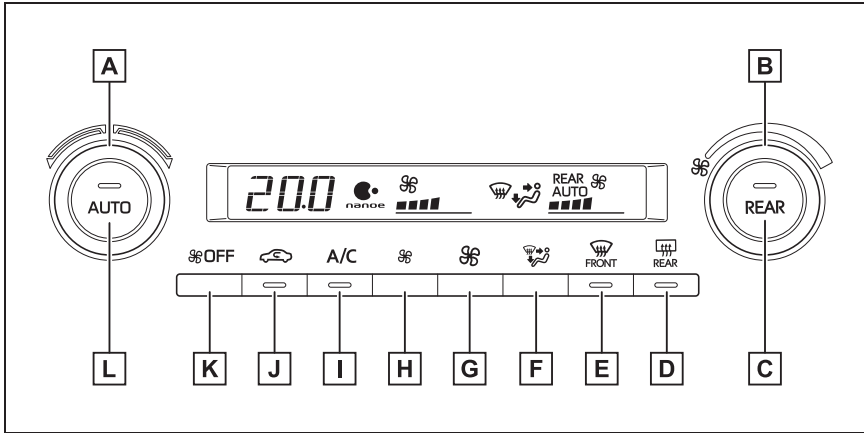

Приведенный рисунок относится к автомобилю с левым рулем. Для автомобилей с правым рулем расположение несколько отличается.

- A** Ручка регулировки температуры
- B** Ручка управления скоростью вращения вентилятора для задней части салона
- C** Переключатель “REAR” (включение и выключение системы охлаждения задней части салона с автоматическим управлением)
- D** Переключатель обогрева заднего стекла и наружных зеркал заднего вида (при наличии)
- E** Переключатель устранения запотевания ветрового стекла
- F** Переключатель управления режимом подачи воздуха
- G** Переключатель увеличения скорости вращения вентилятора
- H** Переключатель уменьшения скорости вращения вентилятора
- I** Выключатель “A/C”
- J** Переключатель режима подачи наружного воздуха/режима рециркуляции воздуха

**К** Кнопка “OFF”

**L** Переключатель “AUTO” (автоматический режим)

- ▶ Автомобили с задней системой кондиционирования воздуха с автоматическим управлением

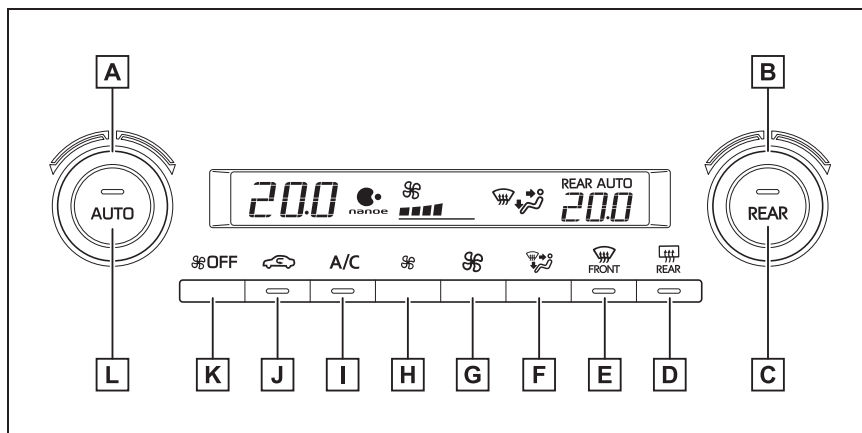

Приведенный рисунок относится к автомобилю с левым рулем. Для автомобилей с правым рулем расположение несколько отличается.

**A** Ручка регулировки температуры

**B** Ручка регулировки температуры в задней части салона

**C** Переключатель “REAR” (включение и выключение задней системы кондиционирования воздуха с автоматическим управлением)

**D** Переключатель обогрева заднего стекла и наружных зеркал заднего вида (при наличии)

**E** Переключатель устранения запотевания ветрового стекла

**F** Переключатель управления режимом подачи воздуха

**G** Переключатель увеличения скорости вращения вентилятора

**H** Переключатель уменьшения скорости вращения вентилятора

**I** Выключатель “A/C”

**J** Переключатель режима подачи наружного воздуха/режима рециркуляции воздуха

**K** Кнопка “OFF”

## L Переключатель “AUTO” (автоматический режим)

### ■ Регулировка температуры

Поверните ручку регулировки температуры по часовой стрелке (повышение температуры) или против часовой стрелки (понижение температуры).

Если выключатель “A/C” не нажат, система будет подавать воздух с температурой окружающей среды или подогретый воздух.

### ■ Регулировка настройки скорости вращения вентилятора

Нажимайте переключатель увеличения скорости вращения вентилятора, чтобы увеличить скорость вращения вентилятора, и переключатель уменьшения скорости вращения вентилятора, чтобы уменьшить ее.

При нажатии переключателя “OFF” вентилятор отключается.

### ■ Изменение режима подачи воздуха

Нажмите переключатель управления режимом подачи воздуха.

При каждом нажатии переключателя режим подачи воздуха изменяется следующим образом.

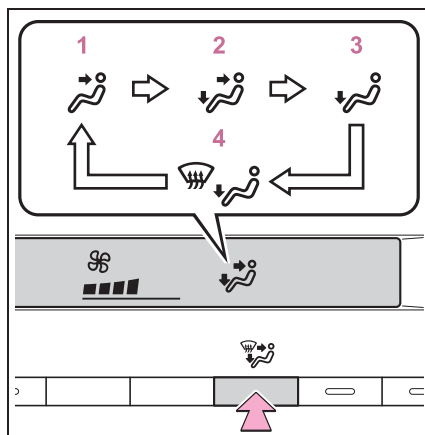

- 1 Верхняя часть туловища
- 2 Верхняя часть туловища и ноги
- 3 Ноги
- 4 Ноги и устранение запотевания ветрового стекла

### ■ Переключение между режимами подачи наружного воздуха и рециркуляции воздуха

Нажмите переключатель режима подачи наружного воздуха/режима рециркуляции воздуха.

При каждом нажатии этого переключателя производится переключение между режимами подачи наружного воздуха и режимом рециркуляции воздуха.

Если выбран режим рециркуляции воздуха, горит индикатор на переключателе режима подачи наружного воздуха/режима рециркуляции воздуха.

### ■ Включение/отключение охлаждения и снижения влажности

Нажмите выключатель “A/C”.

Когда функция включена, горит индикатор на переключателе “A/C”.

### ■ Устранение запотевания ветрового стекла

Функция устранения запотевания стекол используется для устранения запотевания ветрового стекла и передних боковых окон.

Нажмите переключатель устранения запотевания ветрового стекла.

Установите переключатель выбора режима подачи наружного воздуха/режима рециркуляции воздуха в положение подачи наружного воздуха, если в данный момент используется режим рециркуляции. (Режим может переключаться автоматически.)

Для ускорения отпотевания ветрового стекла и передних боковых окон можно увеличить температуру и интенсивность обдува.

Для возврата в предыдущий режим вновь нажмите переключатель устранения запотевания ветрового стекла, когда ветровое стекло отпотеет.

Когда переключатель устранения запотевания ветрового стекла включен, горит индикатор на этом переключателе.

### ■ Обогрев заднего стекла и наружных зеркал заднего вида (при наличии)

Для устранения запотевания заднего стекла, а также удаления капель дождя, росы и льда с наружных зеркал заднего вида используются обогреватели.

Нажмите переключатель устранения запотевания заднего стекла и наружных зеркал заднего вида.

Когда включен обогрев заднего стекла и наружных зеркал заднего вида, горит индикатор на переключателе обогрева заднего

стекла и наружных зеркал заднего вида.

Функция устранения запотевания стекол автоматически выключается по истечении установленного времени работы.

### ■ Выключатель повышения холостых оборотов для работы отопителя (при наличии)

Эта функция используется для повышения мощности отопителя в очень холодную погоду при неподвижном автомобиле.

Нажмите этот переключатель для повышения оборотов двигателя.

Нажмите этот переключатель еще раз для возврата к обычным оборотам холостого хода. Если не отключить этот переключатель, частота вращения двигателя увеличивается при каждом пуске двигателя.

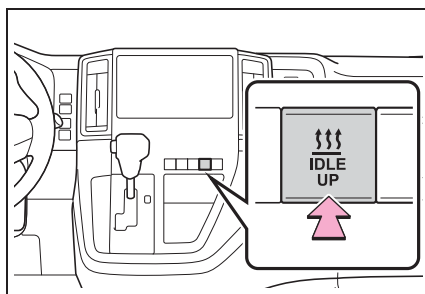

### ■ Дополнительный отопитель (при наличии)

Эта функция используется для нагревания охлаждающей жидкости двигателя, ускорения нагревания кабины в холодную погоду и поддержания в ней тепла.

Для включения/отключения системы нажмите на переключатель.

Когда система включена, горит индикатор.

Если не отключить этот переключатель, частота вращения



двигателя увеличивается при каждом пуске двигателя.

- ▶ Фургон\* и маршрутный микроавтобус\*

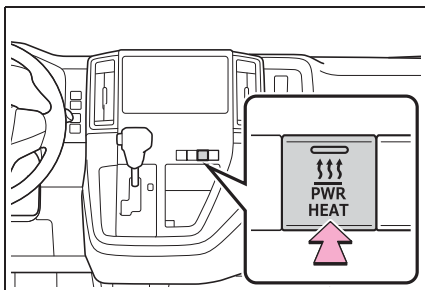

- ▶ Микроавтобус\*

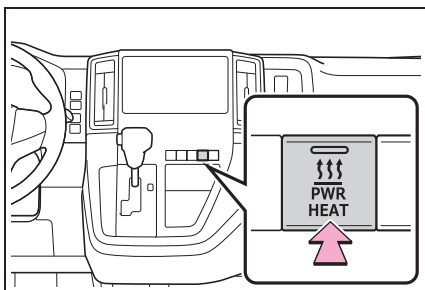

### ■ Обогрев зоны щеток стеклоочистителей ветрового стекла (при наличии)

Эта функция служит для предотвращения обледенения ветрового стекла и щеток стеклоочистителей.

Для включения/отключения системы нажмите на переключатель.

Когда система включена, горит индикатор.

Обогрев зоны щеток стеклоочистителей ветрового стекла отключается автоматически через определенный период времени.

- ▶ Фургон\* и маршрутный микроавтобус\*

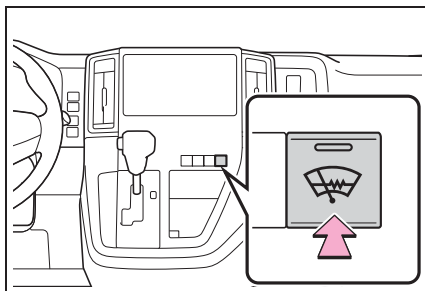

- ▶ Микроавтобус\*

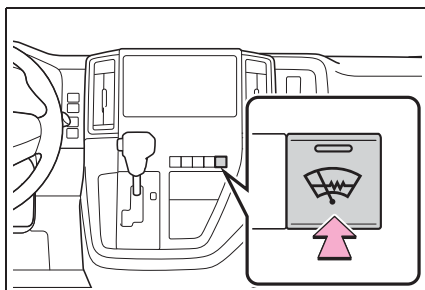

- \* Если Вы не знаете, какой модели Ваш автомобиль, см. раздел “Определение модели Вашего автомобиля”. (→стр. 12)

### ■ Запотевание окон

- Окна быстро запотевают при повышенной влажности в автомобиле. Включение режима “A/C” приводит к снижению влажности воздуха, поступающего из дефлекторов, и эффективному отпотеванию ветрового стекла.
- При отключении режима “A/C” запотевание окон происходит быстрее.
- Окна могут запотевать при использовании режима рециркуляции воздуха.

### ■ При движении по пыльным дорогам

Закройте все окна. Если поднимаемая автомобилем пыль все же попадает в

салон после закрывания окон, рекомендуется установить переключатель забора воздуха в режим подачи наружного воздуха, а скорость вращения вентилятора установить в любое положение, кроме выключенного.

#### ■ Режим подачи наружного воздуха/ режим рециркуляции воздуха

- Временное переключение в режим рециркуляции воздуха рекомендуется для предотвращения поступления загрязненного воздуха в салон автомобиля, а также для охлаждения воздуха в салоне в условиях высокой температуры наружного воздуха.
- Режим подачи наружного воздуха и режим рециркуляции воздуха могут автоматически переключаться в зависимости от настройки температуры или температуры в салоне.

#### ■ В условиях низкой наружной температуры

Функция снижения влажности может не работать даже при нажатии выключателя "A/C".

#### ■ Система panoe™\*1 (при наличии)

В системе кондиционирования воздуха используется технология panoe™. Она помогает заполнить салон свежим воздухом, подавая слегка кислые ионы panoe™, покрытые частичками воды, через передний боковой дефлектор со стороны водителя и боковой брус крыши\*2.

- При включении вентилятора автоматически включается система panoe™.
- Если вентилятор работает в указанных ниже условиях, будет установлена максимальная производительность системы. Если эти условия не выполняются, производительность будет ограничена.
- Используются режим подачи воздуха к лицу, к лицу и в нишу для ног или в нишу для ног.
- Открыт передний боковой дефлектор со стороны водителя.
- При работе системы panoe™

вырабатывается небольшое количество озона, слабый запах которого может ощущаться в некоторых ситуациях. Однако это количество приблизительно равно естественному содержанию в природе, например в лесах, и не оказывает неблагоприятного воздействия на организм человека.

- Рядом с дефлектором panoe™ в переднем боковом дефлекторе со стороны водителя и у бокового бруса крыши может быть слышен слабый шум работы системы. Это не является неисправностью.

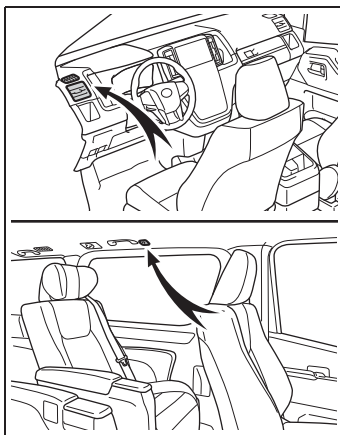

\*1: panoe™ и знак panoe™ являются товарными знаками корпорации Panasonic Corporation.

\*2: В зависимости от температуры и влажности, скорости вращения вентилятора и направления воздушных потоков система panoe™ может работать не на полную мощность.

#### ■ Запахи из системы вентиляции и кондиционирования воздуха

- Для запуска в салон свежего воздуха установите систему кондиционирования воздуха в режим подачи наружного воздуха.
- Во время эксплуатации различные запахи изнутри и снаружи автомобиля могут попадать в систему кондиционирования воздуха и

накапливаться в ней. Впоследствии это может приводить к появлению неприятного запаха из вентиляционных отверстий.

- Для снижения вероятности появления неприятного запаха:
- перед выключением двигателя автомобиля рекомендуется переключить систему кондиционирования воздуха в режим подачи наружного воздуха.
- Можно установить такой режим, при котором вентилятор начинает работать с небольшой задержкой после включения системы кондиционирования воздуха в автоматическом режиме.

#### ■ Фильтр кондиционера

→стр. 620

#### ■ Персональная настройка

Можно изменять параметры (например, режим подачи наружного воздуха/режим рециркуляции воздуха).

(Персонально настраиваемые функции:  
→стр. 741)



#### ПРЕДУПРЕЖДЕНИЕ

##### ■ Для предотвращения запотевания ветрового стекла

Нельзя пользоваться переключателем устранения запотевания ветрового стекла при включенном охлаждении воздуха в условиях очень высокой влажности.

Разность температур наружного воздуха и ветрового стекла может привести к запотеванию внешней стороны ветрового стекла, ухудшая видимость.

##### ■ Во избежание ожогов

- Автомобили с обогревом наружных зеркал заднего вида: Не прикасайтесь к поверхности наружных зеркал заднего вида, поскольку они могут быть очень горячими и стать причиной ожога.

- Автомобили с функцией обогрева зоны щеток стеклоочистителей ветрового стекла: Не дотрагивайтесь до нижней части ветрового стекла или боковых частей передних стоек, когда включен обогрев зоны щеток стеклоочистителей ветрового стекла.

##### ■ Генератор папое™ (при наличии)

Запрещается разбирать или ремонтировать этот генератор, так как он содержит детали, находящиеся под высоким напряжением. Если генератор требует ремонта, обратитесь к дилеру Toyota.



#### ВНИМАНИЕ

##### ■ Во избежание повреждения системы папое™ (при наличии)

Не вставляйте никакие предметы в дефлектор со стороны водителя, ничего на закрепляйте на этом дефлекторе и не распыляйте аэрозоли рядом с дефлекторами. Такие действия могут вызвать нарушения в работе генератора.

##### ■ Во избежание разрядки аккумуляторной батареи

Когда двигатель выключен, не оставляйте систему кондиционирования воздуха включенной дольше, чем это необходимо.

#### Использование автоматического режима

##### 1 Нажмите переключатель "AUTO".

Начинает работать функция снижения влажности. Направление воздушных потоков и скорость вращения вентилятора регулируются автоматически в соответствии с заданной температурой. Когда система включена, горит индикатор.

##### 2 Настройте температуру.

Если выполняется изменение настройки

скорости вращения вентилятора или режима подачи воздуха, индикатор автоматического режима гаснет. Однако автоматический режим для других функций сохраняется.

Для остановки операции нажмите переключатель "OFF".

### ■ Использование автоматического режима

Скорость вращения вентилятора регулируется автоматически в соответствии с заданной температурой.

Поэтому сразу же после нажатия переключателя "AUTO" вентилятор может на некоторое время остановиться, дожидаясь готовности к подаче теплого или холодного воздуха.

### Изменение настроек для заднего сиденья (при наличии)

- ▶ Автомобили с системой охлаждения задней части салона с автоматическим управлением

#### 1 Нажмите переключатель "REAR".

Начинает работать функция снижения влажности. Скорость вращения заднего вентилятора регулируется автоматически в соответствии с настройкой температуры внутри и снаружи автомобиля.

Когда система включена, горит индикатор.

#### 2 Регулировка скорости вращения вентилятора.

Поворачивайте ручку управления скоростью вращения вентилятора для задней части салона по часовой стрелке для увеличения скорости вращения вентилятора и против часовой стрелки для уменьшения скорости вращения вентилятора.

Для выключения система охлаждения задней части салона нажмите выключатель "REAR" еще раз.

- ▶ Автомобили с задней системой кондиционирования воздуха с автоматическим управлением

#### 1 Нажмите переключатель "REAR".

Начинает работать функция снижения влажности. Направление воздушных потоков и скорость вращения заднего вентилятора регулируются автоматически в соответствии с заданной температурой.

Когда система включена, горит индикатор.

#### 2 Регулировка температуры.

Поверните ручку регулировки температуры в задней части салона по часовой стрелке (повышение температуры) или против часовой стрелки (понижение температуры).

Для выключения задней системы кондиционирования воздуха нажмите выключатель "REAR" еще раз.

### Расположение и работа воздушных дефлекторов

#### ■ Расположение воздушных дефлекторов

Используемые воздушные дефлекторы и скорость потока воздуха зависят от выбранного режима подачи воздуха.

- ▶ Микроавтобус\*

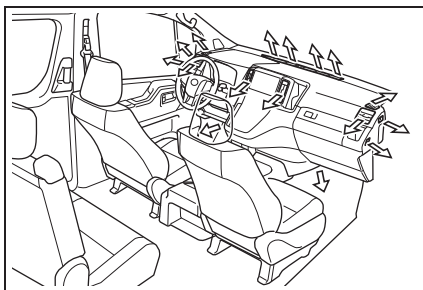

## ▶ Микроавтобус\*

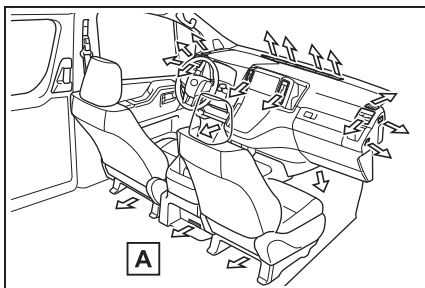
**A** Некоторые модели

\*: Если Вы не знаете, какой модели Ваш автомобиль, см. раздел "Определение модели Вашего автомобиля". (→стр. 12)

### ■ Регулировка направления воздушного потока и открывание/закрывание дефлекторов

## ▶ Центральные дефлекторы

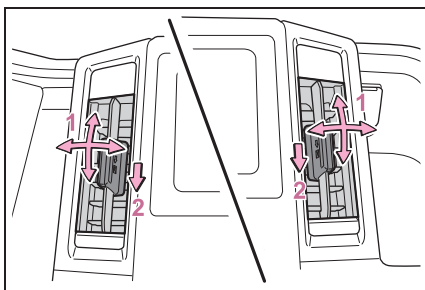

- 1 Направляют воздушный поток влево или вправо, вверх или вниз
- 2 Переместите ручку до упора вниз, чтобы закрыть дефлектор.

## ▶ Боковые дефлекторы

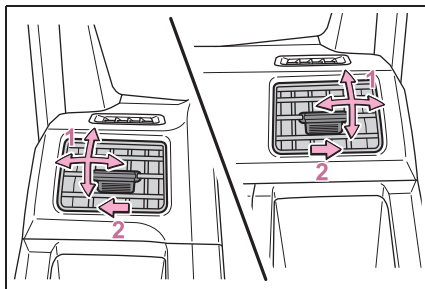

- 1 Направляют воздушный поток влево или вправо, вверх или вниз.
- 2 Переместите ручку до упора наружу, чтобы закрыть дефлектор.

### ⚠ ПРЕДУПРЕЖДЕНИЕ

#### ■ Чтобы не мешать работе функции устранения запотевания ветрового стекла

Не кладите на панель приборов ничего, что могло бы закрыть дефлекторы. Иначе поток воздуха будет перекрыт и устранение запотевания ветрового стекла производиться не будет.

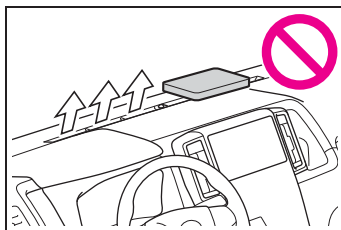

## Система охлаждения и обогрева задней части салона с ручным управлением\*

\*: При наличии

### Органы управления задней системой охлаждения

- ▶ Тип А (переднее управление)

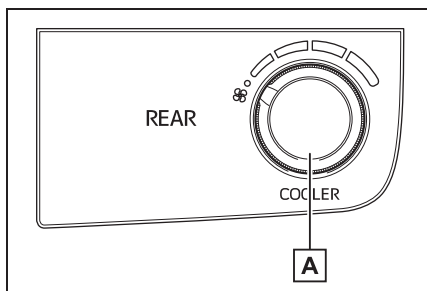

- A** Ручка управления скоростью вращения вентилятора системы охлаждения задней части салона

- ▶ Тип В (переднее и заднее управление)

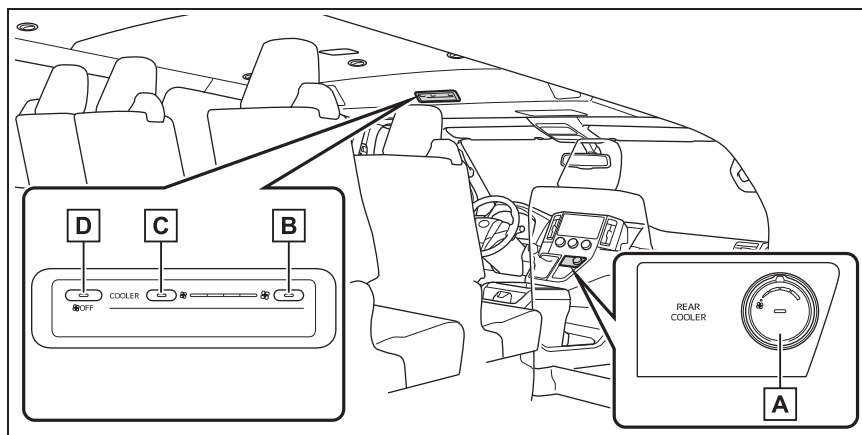

- A** Ручка управления скоростью вращения вентилятора системы охлаждения задней части салона
- B** Переключатель увеличения скорости вращения вентилятора системы охлаждения задней части салона
- C** Переключатель уменьшения скорости вращения вентилятора системы охлаждения задней части салона

- D** Кнопка “OFF” системы охлаждения задней части салона

### Органы управления системой охлаждения и обогрева задней части салона (автомобили с системой обогрева задней части салона)

- ▶ Тип А (переднее управление)

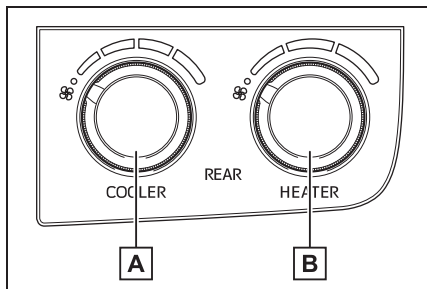

- A** Ручка управления скоростью вращения вентилятора системы охлаждения задней части салона

- B** Ручка управления скоростью вращения вентилятора системы обогрева задней части салона

- ▶ Тип В (переднее и заднее управление)

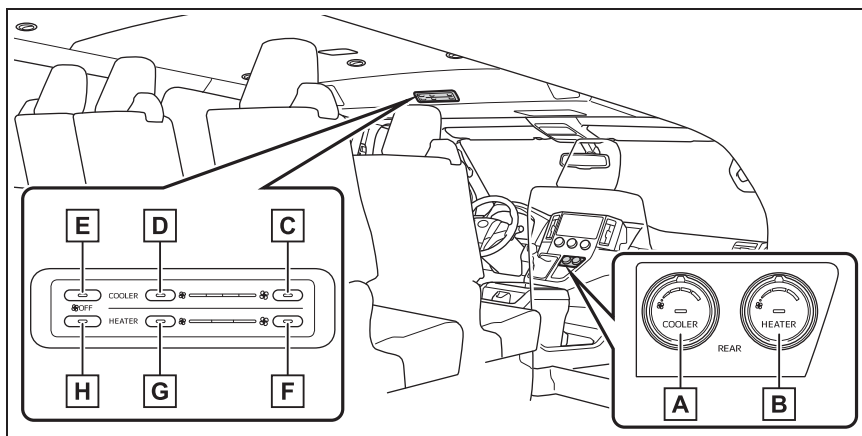

- A** Ручка управления скоростью вращения вентилятора системы охлаждения задней части салона

- B** Ручка управления скоростью вращения вентилятора системы обогрева задней части салона

- C** Переключатель увеличения скорости вращения вентилятора системы охлаждения задней части салона

- D** Переключатель уменьшения скорости вращения вентилятора системы

охлаждения задней части салона

- E** Кнопка “OFF” системы охлаждения задней части салона
- F** Переключатель увеличения скорости вращения вентилятора системы обогрева задней части салона
- G** Переключатель уменьшения скорости вращения вентилятора системы обогрева задней части салона
- H** Переключатель “OFF” отопителя задней части салона
- **Регулировка настройки скорости вращения вентилятора системы охлаждения**
- ▶ Передняя ручка регулировки
- Поверните ручку управления скоростью вращения вентилятора по часовой стрелке (увеличение) или против часовой стрелки (уменьшение).
- Во время работы вентилятора системы охлаждения задней части салона горит индикатор (только тип B).
- Поверните регулятор влево до упора и выключите вентилятор.
- ▶ Задний переключатель
- Нажимайте переключатель увеличения скорости вращения вентилятора, чтобы увеличить скорость вращения вентилятора, и переключатель уменьшения скорости вращения вентилятора, чтобы уменьшить ее.
- Во время работы вентилятора системы охлаждения задней части салона горит индикатор.
- При нажатии переключателя “OFF” вентилятор отключается.
- **Регулировка настройки скорости вращения вентилятора системы обогрева (автомобили с системой обогрева задней части салона)**
- ▶ Передняя ручка регулировки
- Поверните ручку управления скоростью вращения вентилятора по часовой стрелке (увеличение) или против часовой стрелки (уменьшение).
- Во время работы вентилятора системы обогрева задней части салона горит индикатор (только тип B).
- Поверните регулятор влево до упора и выключите вентилятор.
- ▶ Задний переключатель
- Нажимайте переключатель увеличения скорости вращения вентилятора, чтобы увеличить скорость вращения вентилятора, и переключатель уменьшения скорости вращения вентилятора, чтобы уменьшить ее.
- Во время работы вентилятора системы обогрева задней части салона горит индикатор.
- При нажатии переключателя “OFF” вентилятор отключается.



### ■ Использование переднего регулятора и заднего переключателя (только тип В)

Последнее действие имеет приоритет.



#### ВНИМАНИЕ

#### ■ Во избежание разрядки аккумуляторной батареи

Когда двигатель выключен, не оставляйте систему охлаждения и обогрева задней части салона включенной дольше, чем это необходимо.

### Расположение и работа воздушных дефлекторов

#### ■ Регулировка направления воздушного потока и открывание/закрывание дефлекторов охлаждения (система охлаждения)

##### ► Тип А

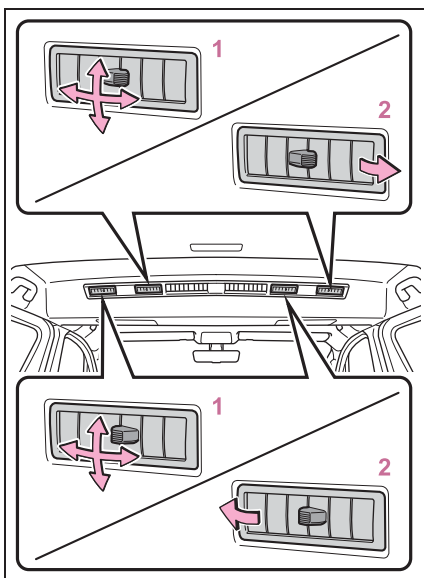

- 1 Направляют воздушный поток влево или вправо, вверх или

вниз.

- 2 Центральные дефлекторы: поверните ручку до упора внутрь, чтобы закрыть дефлектор.  
Боковые дефлекторы: поверните ручку до упора влево, чтобы закрыть дефлектор.

##### ► Тип В

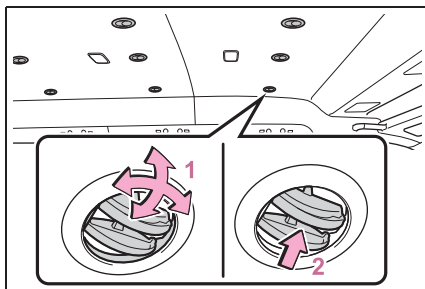

- 1 Направляют воздушный поток в требуемом направлении.
- 2 Закрытие дефлектора.

#### ■ Воздушные дефлекторы системы обогрева (система обогрева)

Воздух поступает к ногам.

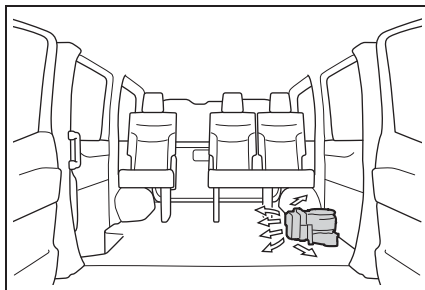

## Система охлаждения задней части салона с автоматическим управлением\*

\*: При наличии

**Скорость вращения вентилятора регулируется автоматически в соответствии с температурой внутри и снаружи автомобиля.**

### Органы управления системой кондиционирования воздуха

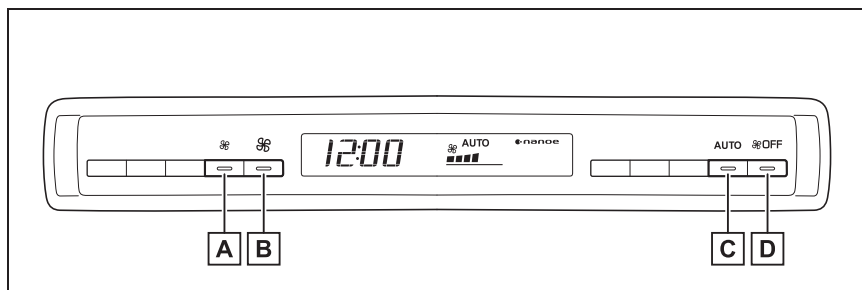

- A** Переключатель уменьшения скорости вращения вентилятора
- B** Переключатель увеличения скорости вращения вентилятора
- C** Переключатель “AUTO” (автоматический режим)
- D** Кнопка “OFF”

#### ■ Регулировка настройки скорости вращения вентилятора

Нажимайте переключатель увеличения скорости вращения вентилятора, чтобы увеличить скорость вращения вентилятора, и переключатель уменьшения скорости вращения вентилятора, чтобы уменьшить ее.

Для выключения вентилятора нажмите переключатель “OFF”.

дисплее появляется надпись “AUTO”).

Начинает работать функция снижения влажности. Скорость вращения вентилятора регулируется автоматически в соответствии с температурой внутри и снаружи автомобиля.

Для остановки операции нажмите переключатель “OFF”.

#### Использование автоматического режима

Нажмите переключатель “AUTO” (на

#### Изменение настроек для задних сидений с передней панели управления

→стр. 510

### ■ Система папое™ (при наличии)

→стр. 508



### ПРЕДУПРЕЖДЕНИЕ

#### ■ Генератор папое™ (при наличии)

→стр. 509



### ВНИМАНИЕ

#### ■ Во избежание повреждения системы папое™ (при наличии)

→стр. 509

#### ■ Во избежание разрядки аккумуляторной батареи

Когда двигатель выключен, не оставляйте систему охлаждения задней части салона включенной дольше, чем это необходимо.

## Расположение и работа воздушных дефлекторов

### ■ Расположение воздушных дефлекторов

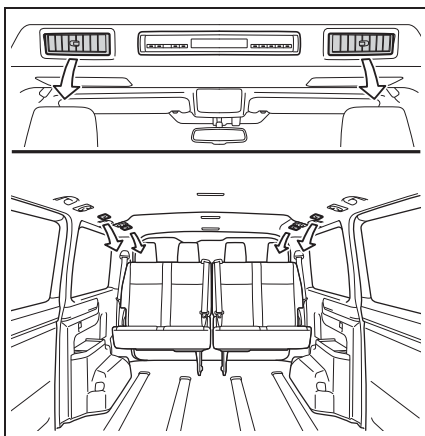

### ■ Регулировка направления воздушного потока и открытие/закрывание дефлекторов

#### ► В передней части потолка

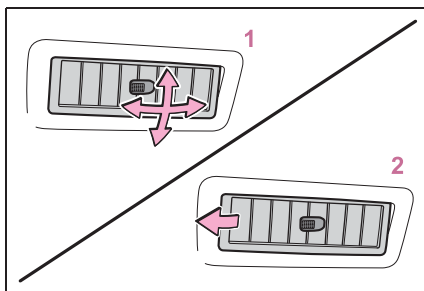

1 Направляют воздушный поток влево или вправо, вверх или вниз.

2 Поверните ручку до упора влево, чтобы закрыть дефлектор.

#### ► По бокам потолка

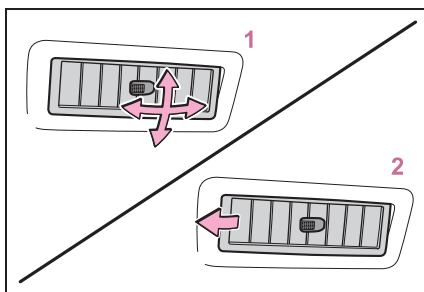

1 Направляют воздушный поток влево или вправо, вверх или вниз.

2 Поверните регулятор до упора назад по движению автомобиля, чтобы закрыть дефлектор.

## Задняя система кондиционирования воздуха с автоматическим управлением\*

\*: При наличии

Направление воздушных потоков и скорость вращения вентилятора регулируются автоматически в соответствии с заданной температурой.

### Органы управления системой кондиционирования воздуха

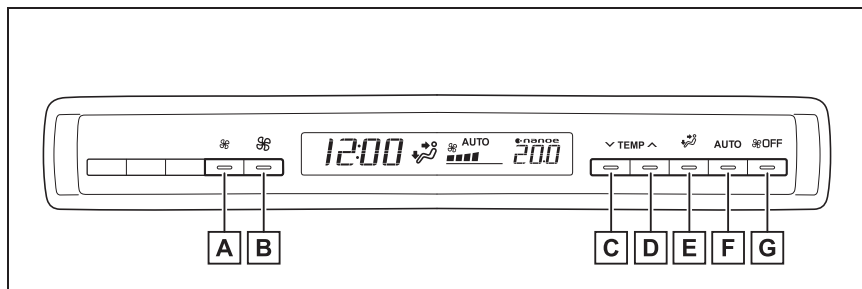

- A** Переключатель уменьшения скорости вращения вентилятора
- B** Переключатель увеличения скорости вращения вентилятора
- C** Переключатель управления температурой (прохладный)
- D** Переключатель управления температурой (теплый)
- E** Переключатель управления режимом подачи воздуха
- F** Переключатель “AUTO” (автоматический режим)
- G** Кнопка “OFF”

#### ■ Регулировка температуры

Нажмите переключатель управления температурой (теплый) для повышения температуры или переключатель управления температурой (прохладный) для уменьшения температуры.

#### ■ Регулировка настройки скорости вращения вентилятора

Нажимайте переключатель увеличения скорости вращения

вентилятора, чтобы увеличить скорость вращения вентилятора, и переключатель уменьшения скорости вращения вентилятора, чтобы уменьшить ее.

При нажатии переключателя “OFF” вентилятор отключается.

#### ■ Изменение режима подачи воздуха

Нажмите переключатель управления режимом подачи воздуха.

При каждом нажатии переключателя режим подачи воздуха изменяется следующим образом.

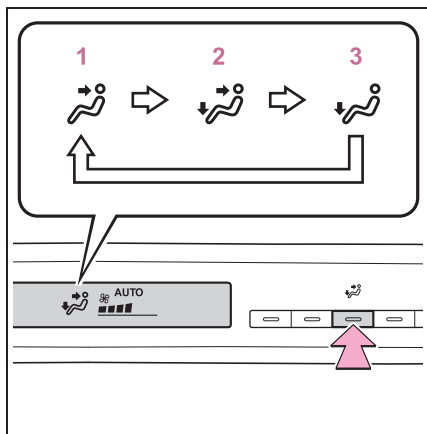

- 1 Верхняя часть туловища
- 2 Верхняя часть туловища и ноги
- 3 Ноги

#### ■ Система папое™ (при наличии)

→стр. 508

#### ■ Запахи из системы вентиляции и кондиционирования воздуха

- Во время эксплуатации различные запахи изнутри автомобиля могут попадать в систему кондиционирования воздуха и накапливаться в ней. Впоследствии это может приводить к появлению неприятного запаха из вентиляционных отверстий.
- Для снижения вероятности появления неприятного запаха: Можно установить такой режим, при котором вентилятор начинает работать с небольшой задержкой после включения системы кондиционирования воздуха в автоматическом режиме.



#### ПРЕДУПРЕЖДЕНИЕ

#### ■ Генератор папое™ (при наличии)

→стр. 509



#### ВНИМАНИЕ

#### ■ Во избежание повреждения системы папое™ (при наличии)

→стр. 509

#### ■ Во избежание разрядки аккумуляторной батареи

Когда двигатель выключен, не оставляйте заднюю систему кондиционирования воздуха включенной дольше, чем это необходимо.

### Использование автоматического режима

- 1 Нажмите переключатель “AUTO”.  
(на дисплее появляется “AUTO”)

Начинает работать функция снижения влажности. Направление воздушных потоков и скорость вращения вентилятора регулируются автоматически в соответствии с заданной температурой.

- 2 Настройте температуру.

Если выполняется изменение настройки скорости вращения вентилятора или режима подачи воздуха, индикатор автоматического режима гаснет. Однако автоматический режим для других функций сохраняется.

Для остановки операции нажмите переключатель “OFF”.

#### ■ Использование автоматического режима

Скорость вращения вентилятора регулируется автоматически в соответствии с заданной температурой. Поэтому сразу же после нажатия переключателя “AUTO” вентилятор может на некоторое время остановиться, дожидаясь готовности к подаче теплого или холодного воздуха.

### Изменение настроек для задних сидений с передней панели управления

→стр. 510

назад по движению автомобиля, чтобы закрыть дефлектор.

Чтобы закрыть дефлектор, переместите ручку назад.

### Расположение и работа воздушных дефлекторов

#### ■ Расположение воздушных дефлекторов

Используемые воздушные дефлекторы и скорость потока воздуха зависят от выбранного режима подачи воздуха.

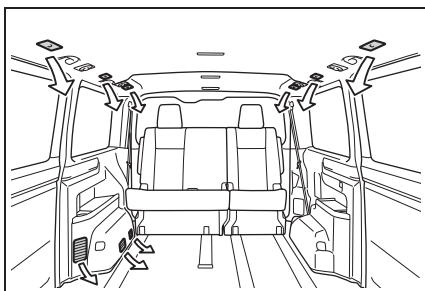

#### ■ Регулировка направления воздушного потока и открывание/закрывание дефлекторов (по бокам потолка)

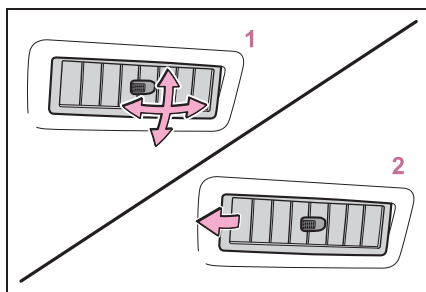

- 1 Направляют воздушный поток влево или вправо, вверх или вниз.
- 2 Поверните регулятор до упора

## Обогрев сидений\*

\*: При наличии

### Обогрев обивки сидений.

## Использование обогрева сидений

Нажмите переключатель.

Загораются индикаторы.

При каждом нажатии переключателя интенсивность работы обогревателя сиденья изменяется и загорается индикатор, как указано ниже:

Высокий (светятся 2 элемента) → Низкий (светится 1 элемент) → Выкл.

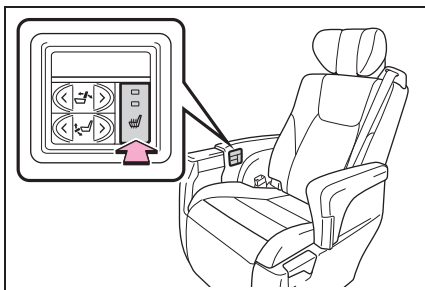

### Условие работы

Обогрев сидений можно использовать, когда переключатель двигателя находится в положении ON.



### ПРЕДУПРЕЖДЕНИЕ

#### ■ Во избежание незначительных ожогов и перегрева

● При включенном обогреве рулевого колеса и сидений следует быть осторожным при контакте с сиденьями лиц перечисленных ниже категорий:

- Младенцы, маленькие дети, пожилые, больные и инвалиды

- Люди с чувствительной кожей
- Уставшие люди
- Лица, находящиеся в состоянии алкогольного опьянения или принявшие лекарства, вызывающие сонливость (снотворное, противопроостудное и т. п.)
- При использовании обогрева сидений соблюдайте следующие меры предосторожности:
  - Не накрывайте сиденья одеялом во время использования обогрева сиденья.
  - Не используйте обогрев сидений сверх необходимого.



### ВНИМАНИЕ

#### ■ Во избежание повреждения обогревателей сидений

Не помещайте на сиденье тяжелые предметы с неровной поверхностью и не втыкайте в него острые предметы (иголки, гвозди и т. п.).

#### ■ Во избежание разрядки аккумуляторной батареи

Не используйте эти функции, когда двигатель не работает.

## Перечень средств освещения салона

### Места расположения средств освещения салона

- Фургон\* и маршрутный микроавтобус\*

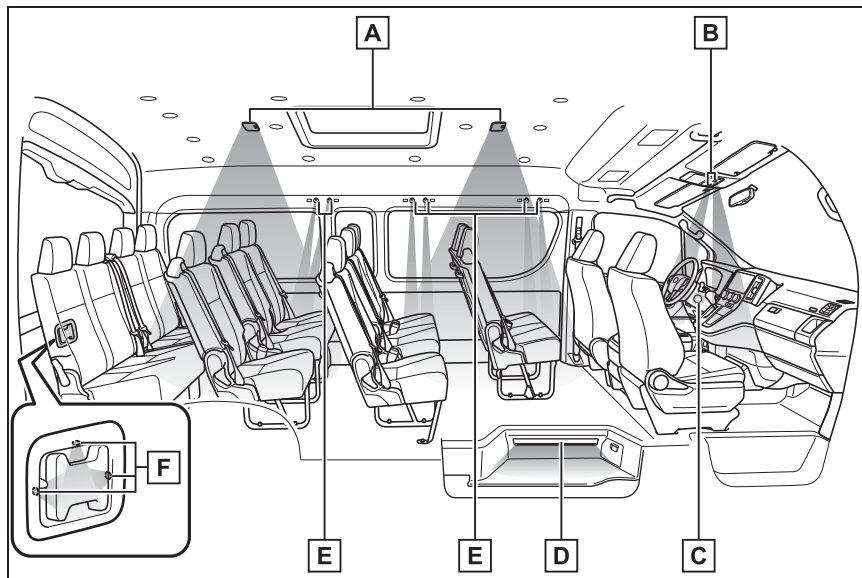

- A** Фонари освещения задней части салона (→стр. 526)
- B** Фонари освещения передней части салона/фонари персонального освещения (→стр. 524, 527)
- C** Фонарь подсветки переключателя двигателя
- D** Фонари подсветки ступеньки (при наличии) (→стр. 226)
- E** Задние фонари для чтения (при наличии) (→стр. 528)
- F** Фонари подсветки внутренней ручки двери багажного отделения (при наличии) (→стр. 235)



## ▶ Микроавтобус\*

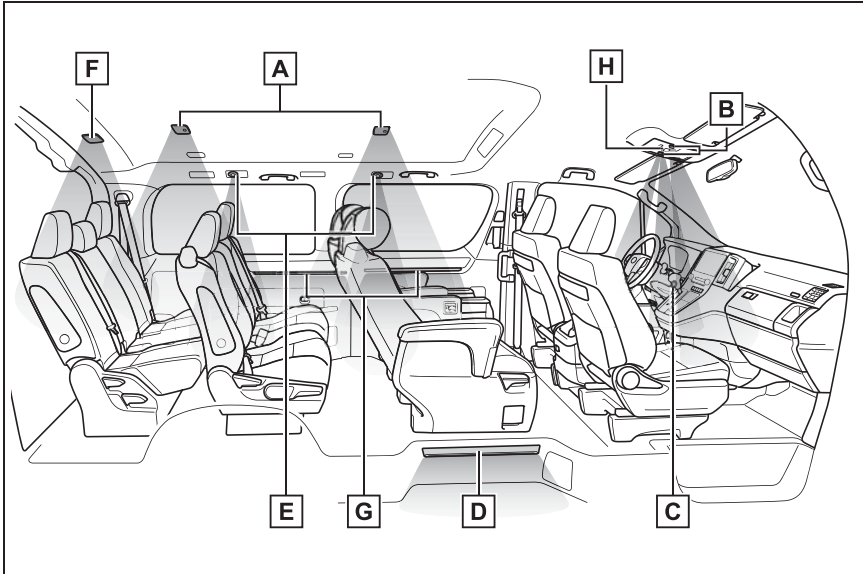

**A** Фонари освещения задней части салона (→стр. 526)

**B** Фонари освещения передней части салона/фонари персонального освещения (→стр. 524, 527)

**C** Фонарь подсветки переключателя двигателя

**D** Фонари подсветки ступеньки (→стр. 226)

**E** Задние фонари для чтения (→стр. 528)

**F** Фонарь освещения багажного отделения (→стр. 235)

**G** Боковая подсветка (→стр. 528)

**H** Фонарь подсветки рычага управления трансмиссией

\*: Если Вы не знаете, какой модели Ваш автомобиль, см. раздел "Определение модели Вашего автомобиля". (→стр. 12)

■ **Автоматическое включение/выключение фонарей освещения салона (за исключением фонарей освещения задней части салона типа C [→стр. 526])**

● Система освещения входа:

Фонари автоматически загораются/отключаются в соответствии с положением/режима переключателя двигателя, наличием электронного ключа, состоянием дверей (заперты/отперты и открыты/закрыты).

● Если фонари освещения салона

остаются включенными при выключенном двигателе, фонари автоматически выключаются через 20 минут.

■ **Освещение салона может включиться автоматически, когда**

При срабатывании (надувании) любой из подушек безопасности SRS (при наличии) или при сильном ударе сзади освещение салона включается автоматически.

Освещение салона автоматически отключается приблизительно через 20 минут.

Освещение салона можно выключить вручную. Однако, чтобы помочь предотвратить дальнейшие столкновения, рекомендуется оставить его включенным, пока не будет обеспечена безопасность.

(Освещение салона может не включиться автоматически в зависимости от силы удара и условий столкновения.)

■ **Индивидуальная настройка параметров автоматического включения и выключения фонарей освещения салона, таких как время задержки автоматического выключения освещения**

→стр. 741



**ВНИМАНИЕ**

■ **Во избежание разрядки аккумуляторной батареи**

Когда двигатель выключен, не оставляйте световые приборы включенными дольше, чем это действительно необходимо.

## Использование фонарей освещения салона

■ **Фонари освещения передней части салона**

▶ Класс DX\* (тип с лампой)

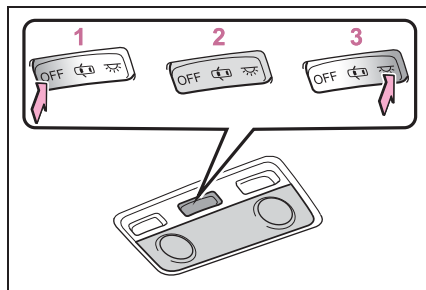

**1** Выключение фонарей

**2** Включение функции связи с положением дверей (положение дверей)

Автомобили с фонарями освещения задней части салона типа А: Освещение включается/выключается в соответствии с открыванием/закрыванием дверей.  
Автомобили с фонарями освещения задней части салона типа С: Освещение включается/выключаются в соответствии с открыванием/закрыванием передних дверей.

**3** Включение фонарей

## ▶ Класс GL\* (светодиодный тип)

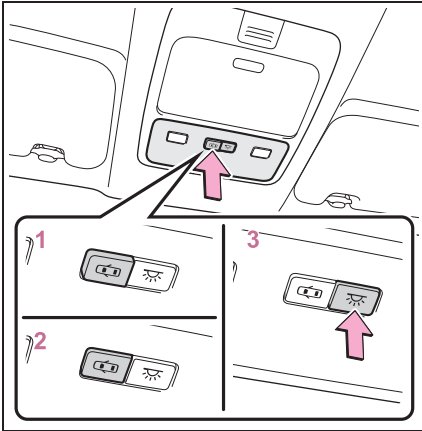

- 1 Отключение функции связи с положением дверей
- 2 Включение функции связи с положением дверей (положение дверей)

Автомобили с фонарями освещения задней части салона типа В: Освещение включается/выключается в соответствии с открыванием/закрыванием дверей.

Автомобили с фонарями освещения задней части салона типа С: Освещение включается/выключаются в соответствии с открыванием/закрыванием передних дверей.

## 3 Включение/выключение фонарей

Автомобили с фонарями освещения задней части салона типа В: Нажмите переключатель, чтобы включить/выключить фонари освещения передней части салона/фонари персонального освещения и фонари освещения задней части салона.

Автомобили с фонарями освещения задней части салона типа С: Нажмите переключатель для включения/выключения фонарей освещения передней части салона/фонарей

персонального освещения.

## ▶ Класс VX\* (светодиодный тип)

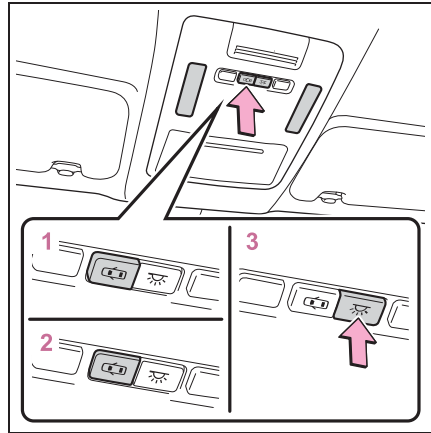

- 1 Отключение функции связи с положением дверей
- 2 Включение функции связи с положением дверей (положение дверей)

Освещение включается/выключается в соответствии с открыванием/закрыванием передних и сдвижных дверей.

## 3 Включение/выключение фонарей

Нажмите переключатель, чтобы включить/выключить фонари освещения передней части салона/фонари персонального освещения и фонари освещения задней части салона.

\*: Если Вы не знаете, какой модели Ваш автомобиль, см. раздел "Определение модели Вашего автомобиля". (→стр. 12)

## ■ Фонари освещения задней части салона

### ▶ Тип А (тип с лампой)

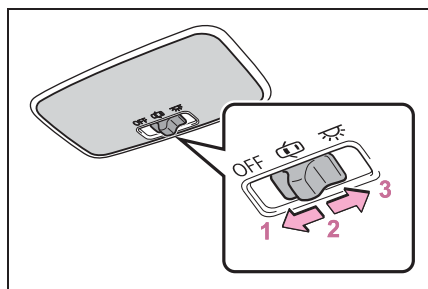

- 1 Выключение фонарей
- 2 Включение функции связи с положением дверей (положение дверей)

Освещение включается/выключается в соответствии с открыванием/закрыванием дверей.

### 3 Включение фонарей

### ▶ Тип В (светодиодный тип)

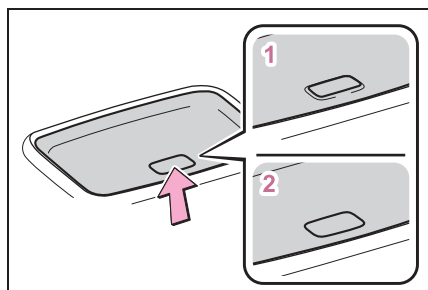

- 1 Включение фонарей
- 2 Включение функции связи с положением дверей (положение дверей)

Автомобили с классом GL: Освещение включается/выключается в соответствии с открыванием/закрыванием дверей. Фонарь освещения задней части салона включаются и выключаются одновременно с фонарем освещения

передней части салона.

Автомобили с классом VX: Освещение включается/выключается в соответствии с открыванием/закрыванием передних и сдвижных дверей. Фонарь освещения задней части салона включаются и выключаются одновременно с фонарем освещения передней части салона.

### ▶ Тип С (светодиодный тип)

- Фонари автоматически включаются при открывании двери багажного отделения. Если фонари освещения салона остаются включенными при переводе переключателя двигателя в режим OFF, фонари автоматически выключаются приблизительно через 30 минут.
- Нажимайте главный переключатель освещения салона (→стр. 526) для включения или выключения фонарей. Если включить главный переключатель освещения салона при переключателе двигателя в режиме OFF, фонари автоматически выключаются приблизительно через 30 минут.

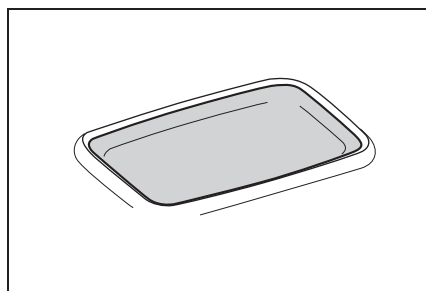

**Использование главного переключателя освещения салона (маршрутный микроавтобус\*) (при наличии)**

Автомобили с фонарями освещения

задней части салона типа А:  
Нажмите переключатель, чтобы включить/выключить фонари освещения передней части салона/ фонари персонального освещения и фонари освещения задней части салона.

Автомобили с фонарями освещения задней части салона типа С:  
Нажмите переключатель, чтобы включить/выключить фонари освещения задней части салона и фонари подсветки внутренних ручек двери багажного отделения.

Если фонари освещения салона остаются включенными при переводе переключателя двигателя в режим OFF, фонари автоматически выключаются приблизительно через 30 минут.

Если включить переключатель при переключателе двигателя в режиме OFF, фонари автоматически выключаются приблизительно через 30 минут.

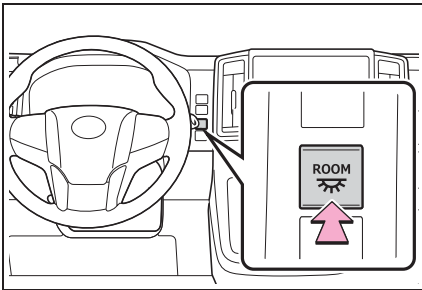

\*: Если Вы не знаете, какой модели Ваш автомобиль, см. раздел “Определение модели Вашего автомобиля”. (→стр. 12)

## Использование фонарей персонального освещения

▶ Класс DX\* (тип с лампой)

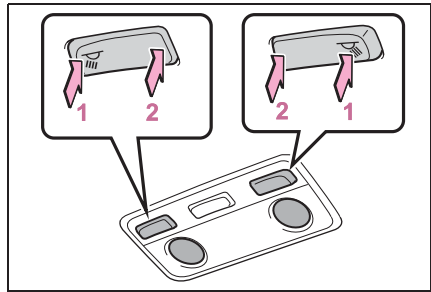

1 Включение фонарей

2 Выключение фонарей

▶ Класс GL\* (светодиодный тип)

Включение/выключение освещения

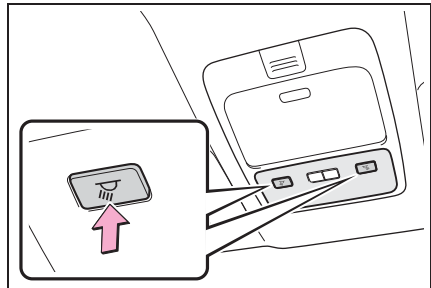

▶ Класс VX\* (светодиодный тип)

Включение/выключение освещения

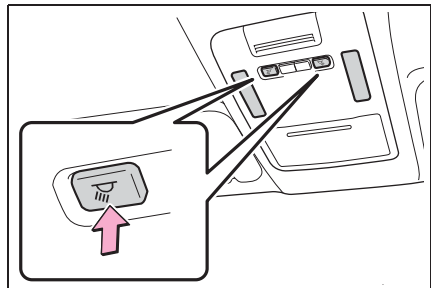

\*: Если Вы не знаете, какой модели Ваш автомобиль, см. раздел “Определение

модели Вашего автомобиля”. (→стр. 12)

### Использование задних фонарей для чтения (при наличии)

- ▶ маршрутный автобус\* (при наличии)

Включение/выключение фонарей

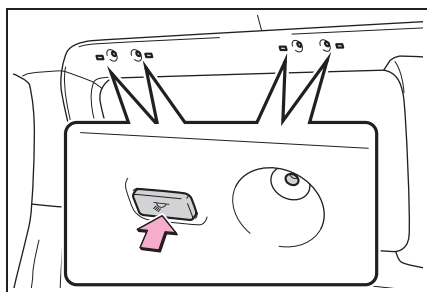

Имеются два фонаря на стороне сдвижной двери и шесть фонарей на другой стороне.

- ▶ микроавтобус\*

Включение/выключение освещения

Предусмотрено 4 уровня яркости, переключение между которыми производится при каждом нажатии переключателя.

Если нажать переключатель и удерживать его нажатым, освещение выключается, независимо от уровня яркости.

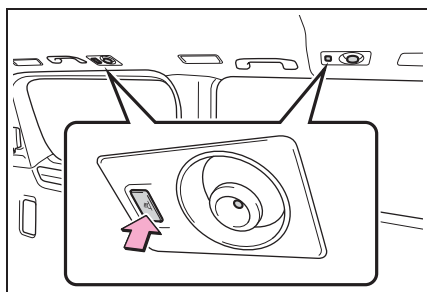

\*: Если Вы не знаете, какой модели Ваш автомобиль, см. раздел “Определение модели Вашего автомобиля”. (→стр. 12)

### Задние фонари для чтения (микроавтобус)

Угол освещения можно регулировать во всех направлениях.

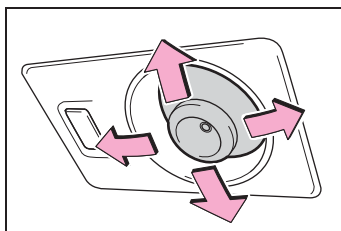

### Использование боковой подсветки (микроавтобус\*)

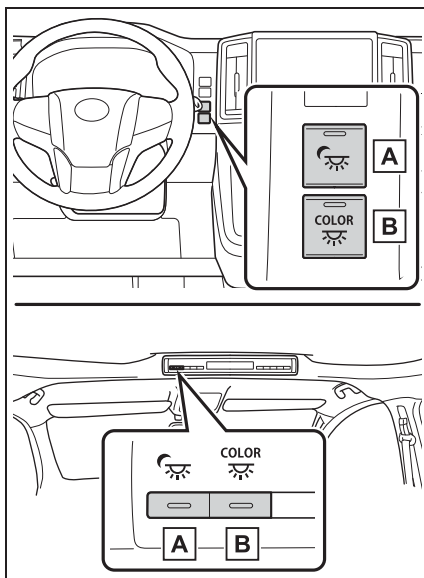

**A** Включение/выключение подсветки

Предусмотрено 4 уровня яркости, переключение между которыми

производится при каждом нажатии переключателя.

Если нажать переключатель и удерживать его нажатым, подсветка выключается, независимо от уровня яркости.

Освещение включается/выключается в соответствии с открыванием/закрыванием передних и сдвижных дверей.

### **В** Изменение цвета подсветки (при наличии)

Можно выбрать один из 3 цветов.

При каждом нажатии на переключатель цвет подсветки изменяется.

\*: Если Вы не знаете, какой модели Ваш автомобиль, см. раздел "Определение модели Вашего автомобиля". (→стр. 12)

---

### **Боковая подсветка**

- При включении боковой подсветки после того, как она была выключена, ее яркость будет такой же, как перед выключением.
- Боковая подсветка выключается всякий раз, когда переключатель двигателя устанавливается в режим ON. При повторной нажатии переключателя включения/выключения боковая подсветка снова включается.
- Если какая-то часть боковой подсветки не включается или включается другим цветом, выключите ее и проверьте автомобиль у дилера Toyota.

## Перечень функций мест хранения вещей

### Расположение мест хранения вещей

- Фургон\* и маршрутный микроавтобус\*

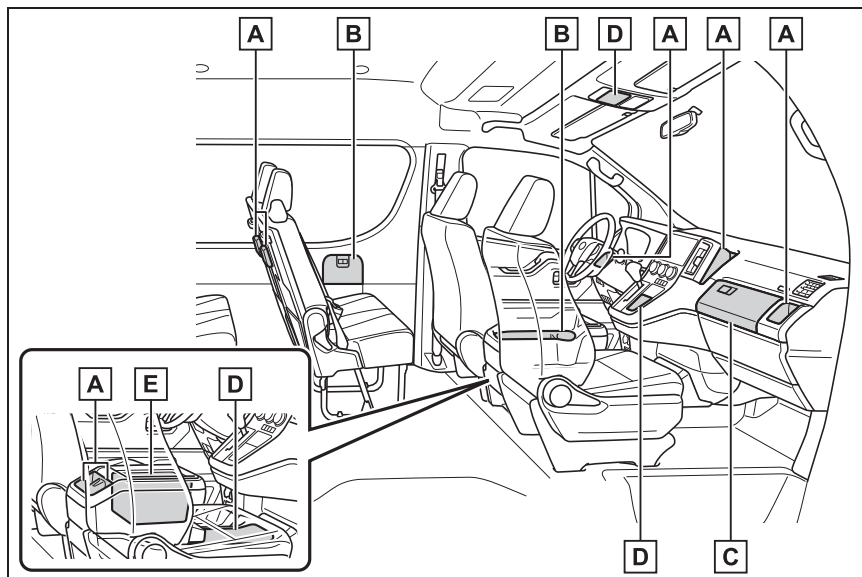

- A** Держатели стаканов (при наличии) (→стр. 533)
- B** Держатели бутылок (при наличии) (→стр. 534)
- C** Перчаточный ящик (→стр. 532)  
Держатели для карточек (при наличии) (→стр. 538)
- D** Дополнительные отсеки (при наличии) (→стр. 536)  
Открытый лоток (при наличии) (→стр. 538)
- E** Вещевой отсек консоли (при наличии) (→стр. 532)



## ▶ Микроавтобус\*

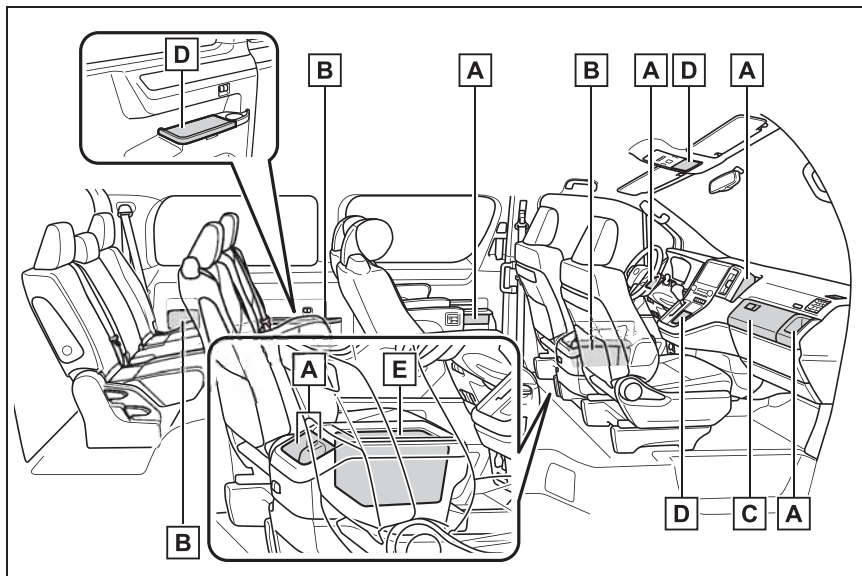

**A** Держатели стаканов (при наличии) (→стр. 533)

**B** Держатели бутылок (при наличии) (→стр. 534)

**C** Перчаточный ящик (→стр. 532)

Держатели для карточек (при наличии) (→стр. 538)

**D** Дополнительные отсеки (при наличии) (→стр. 536)

**E** Вещевой отсек консоли (при наличии) (→стр. 532)

\*: Если Вы не знаете, какой модели Ваш автомобиль, см. раздел "Определение модели Вашего автомобиля". (→стр. 12)

**ПРЕДУПРЕЖДЕНИЕ**

**■ Вещи, которые не допускается оставлять в автомобиле**

Не оставляйте очки, зажигалки или аэрозольные баллончики в отсеках для хранения, так как при повышении температуры в салоне может произойти следующее:

- Очки могут деформироваться от нагрева или треснуть при контакте с другими хранящимися предметами.

- Зажигалки и аэрозольные баллончики могут взорваться. При контакте с другими хранящимися предметами зажигалка может зажечься, а из аэрозольного баллона может пойти газ, что может стать причиной пожара.

### ⚠ ПРЕДУПРЕЖДЕНИЕ

#### ■ Когда отсеки для хранения не используются

Держите отсеки для хранения закрытыми во время движения или когда они не используются.

В случае внезапного торможения или неожиданного изменения направления движения может произойти несчастный случай: открытая крышка или хранящиеся внутри предметы причинят травму пассажиру.

### ⚠ ПРЕДУПРЕЖДЕНИЕ

#### ■ Меры предосторожности при движении

Держите перчаточный ящик закрытым. В случае внезапного торможения или неожиданного изменения направления движения может произойти несчастный случай: открытый перчаточный ящик или хранящиеся внутри предметы причинят травму пассажиру.

### Перчаточный ящик

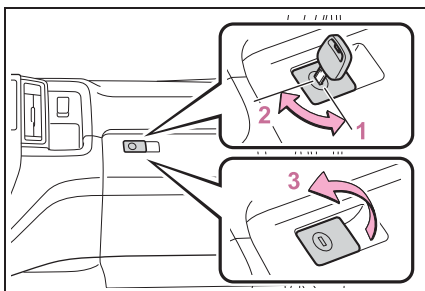

- 1 Отпирается мастер-ключом или механическим ключом (при наличии)
- 2 Запирается мастер-ключом или механическим ключом (при наличии)
- 3 Открывание (потяните рычаг вверх)

#### ■ Фонарь подсветки перчаточного ящика (микроавтобус\*)

Фонарь подсветки перчаточного ящика включается при включении задних габаритных фонарей.

\*: Если Вы не знаете, какой модели Ваш автомобиль, см. раздел "Определение модели Вашего автомобиля". (→стр. 12)

### Вещевой отсек консоли (при наличии)

Потяните за рукоятку, чтобы расцепить замок, и поднимите крышку для полного открывания.

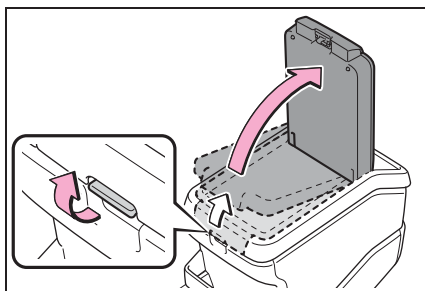

#### ■ Открытие вещевого отсека консоли

Открывая крышку, убедитесь, что на лотке в крышке нет никаких предметов.

#### ■ Подсветка вещевого отсека центральной консоли

Подсветка вещевого отсека консоли включается при включении задних габаритных фонарей.

#### ■ Вещевой отсек центральной консоли

Лоток сдвигается вперед/назад, и его можно снять.

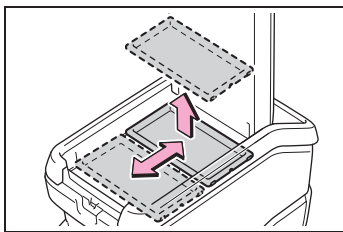
**ПРЕДУПРЕЖДЕНИЕ**

**■ Меры предосторожности при движении**

Держите вещевой отсек консоли закрытым.

В случае аварии или внезапного торможения можно получить травмы.

**ВНИМАНИЕ**

**■ Во избежание повреждения вещевого отсека консоли**

Не прикладывайте к вещевому отсеку консоли слишком большое усилие.

### Держатели стаканов/ держатели бутылок

**■ Держатели стаканов**

- ▶ Переднее сиденье (со стороны водителя)

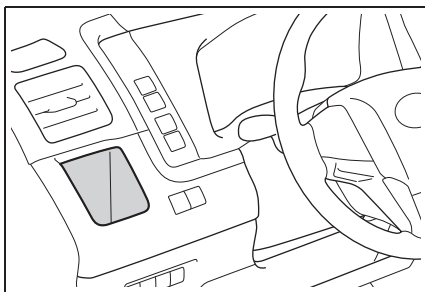

- ▶ Переднее сиденье (со стороны пассажира)

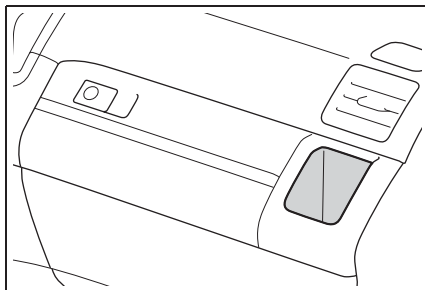

- ▶ Переднее сиденье (центральное)

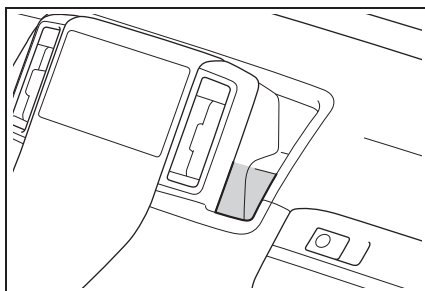

- ▶ Спинка переднего центрального сиденья (при наличии)

Складывание переднего центрального сиденья. (→стр. 246)

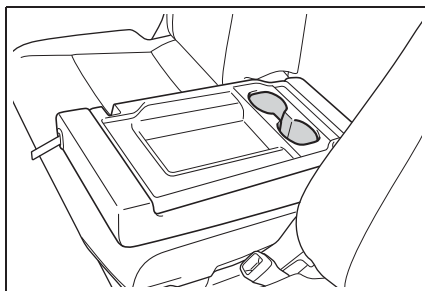

- ▶ Спинка заднего сиденья (маршрутный микроавтобус\*) (при наличии)

Нажмите кнопку.

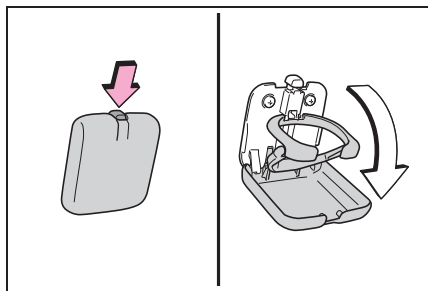

- ▶ Вещевой отсек консоли (при наличии)

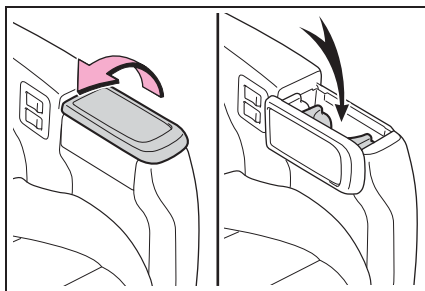

- **Держатели бутылок**
- ▶ Передние двери

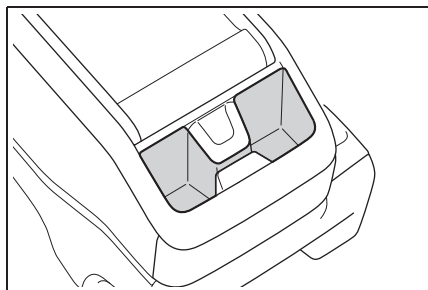

- ▶ Откидной столик (микроавтобус\*)

Сложите откидной столик. (→стр. 545)

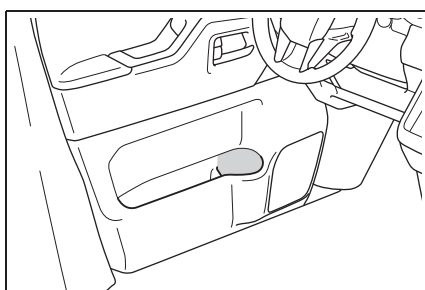

- ▶ Сдвижные двери (при наличии)

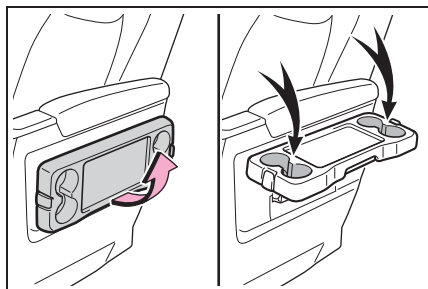

- ▶ Подлокотник заднего сиденья с электроприводом (микроавтобус\*) (при наличии)

Откройте крышку.

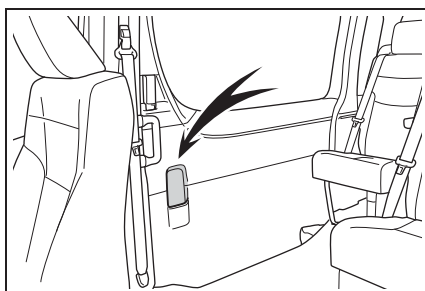

- ▶ Задняя боковина (маршрутный микроавтобус\* [тип А]) (при наличии)

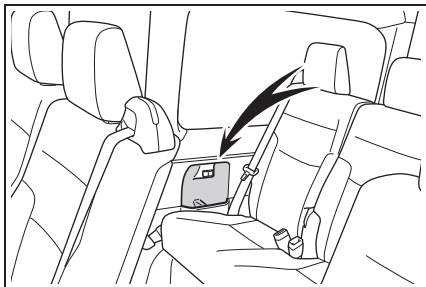

- ▶ Задняя боковина (маршрутный микроавтобус\* [тип В]) (при наличии)

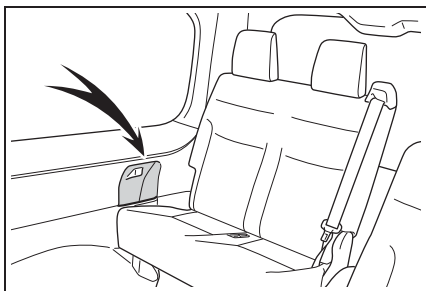

- ▶ Задняя боковина (микроавтобус\* [тип А])

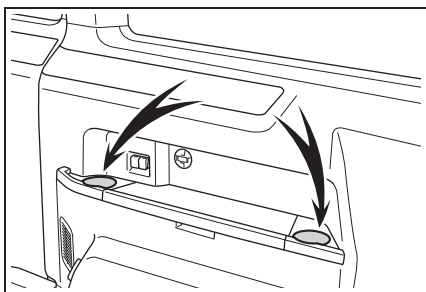

- ▶ Задняя боковина (микроавтобус\* [тип В])

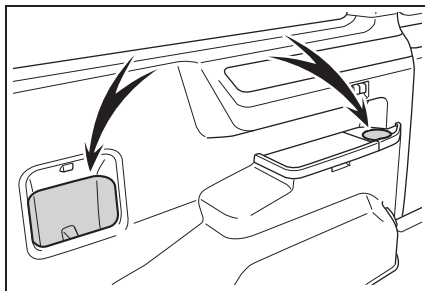

- \* Если Вы не знаете, какой модели Ваш автомобиль, см. раздел “Определение модели Вашего автомобиля”. (→стр. 12)

#### ■ Разделитель держателей стаканов (вещевого отсека консоли)

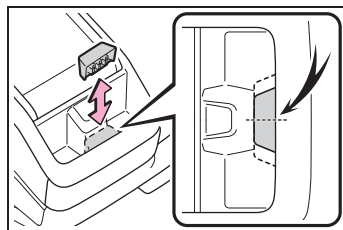

- Положение разделителя можно изменять.
- Разделитель можно снять для чистки.

#### ■ Держатели стаканов/держатели бутылок

- При использовании держателя стакана в спинке сиденья не поднимайте спинку центрального переднего сиденья.
- При хранении бутылки закрывайте ее крышкой.
- Чашка/бутылка может не поместиться из-за ее размера или формы.



### ПРЕДУПРЕЖДЕНИЕ

#### ■ Предметы, которые не следует размещать в держателях стаканов/бутылок

Не помещайте в держатели стаканов ничего кроме чашек, стаканов или алюминиевых банок с напитками. Даже если крышка закрыта, предметы нельзя хранить в держателях стаканов. Все другие предметы в случае аварии или резкого торможения могут вылететь из держателей и привести к травматическим последствиям. По возможности закрывайте горячие напитки во избежание ожогов.



### ВНИМАНИЕ

#### ■ Вещи, которые не допускается оставлять в держателях для бутылок

Не ставьте в держатели для бутылок открытые бутылки, а также стаканы или бумажные стаканчики. Содержимое может пролиться, а стаканы могут разбиться.

### Дополнительные отсеки

- ▶ Тип А (фургон\* и маршрутный микроавтобус\*) (при наличии)

Поднимите крышку.

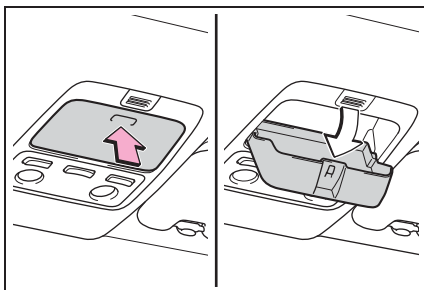

- ▶ Тип В (микроавтобус\*) (при наличии)

Нажмите крышку

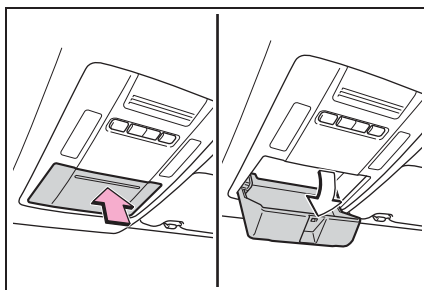

- ▶ Тип С (маршрутный микроавтобус\*) (при наличии)

Нажмите кнопку.

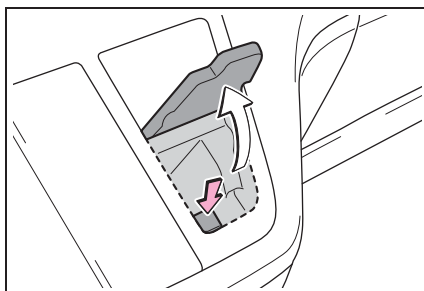

- ▶ Тип D (микроавтобус\*) (при наличии)

Поднимите крышку.

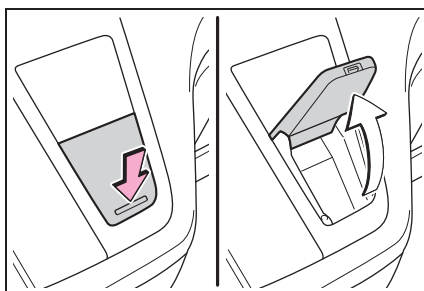

- ▶ Тип Е (микроавтобус\*) (при наличии)

Поднимите крышку.

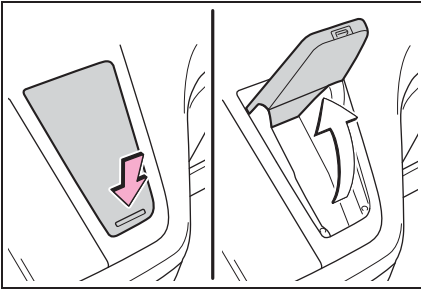

- ▶ Тип F (сиденье переднего пассажира) (фургон\* и маршрутный микроавтобус\*) (при наличии)

Поднимите подушку сиденья вверх, потянув за ремень разблокировки.

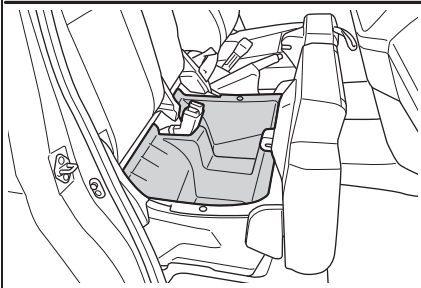
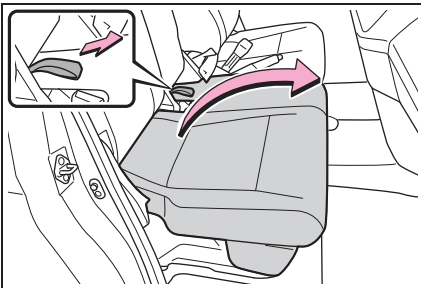

Для возврата подушки сиденья в исходное положение поднимите ее и толкните ее до фиксации.

- ▶ Тип G (микроавтобус\*)

Снимите крышку.

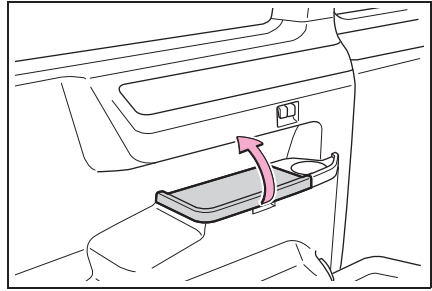

- ▶ Тип H (микроавтобус\*) (при наличии)

Откройте крышку.

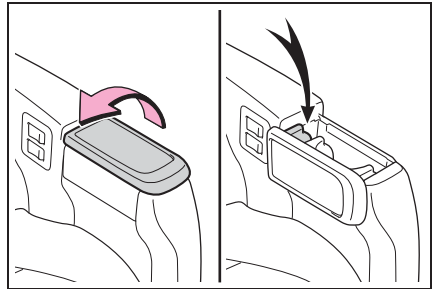

- \*: Если Вы не знаете, какой модели Ваш автомобиль, см. раздел "Определение модели Вашего автомобиля". (→стр. 12)

#### ■ Место хранения знака аварийной остановки (тип G)

- Знак аварийной остановки можно хранить в дополнительном отсеке. (Предупреждающий отражатель [знак аварийной остановки] не входит в исходную комплектацию автомобиля)
- Но вследствие иных размеров и формы предупреждающего треугольника может не получиться его сложить.



### ПРЕДУПРЕЖДЕНИЕ

#### ■ Меры предосторожности при движении

Не оставляйте дополнительный отсек открытым во время движения.

В случае аварии или внезапного торможения можно получить травмы.

#### ■ Вещи, которые не допускается хранить (тип А и тип В)

Не храните предметы тяжелее 200 г.

Это может привести к открыванию дополнительного отсека и выпадению из него предметов, что может повлечь за собой несчастный случай.

#### ■ Место хранения знака аварийной остановки (тип G)

При хранении предупреждающего отражателя и т. п. проследите, чтобы он хранился надлежащим образом.

В противном случае он может выпасть во время экстренного торможения, что может привести к несчастному случаю.

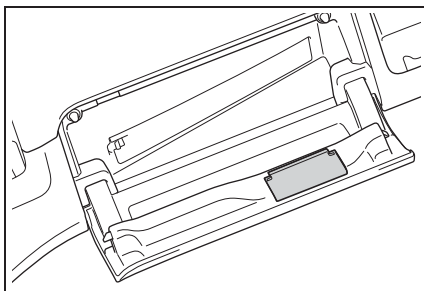

### Открытый лоток (при наличии)

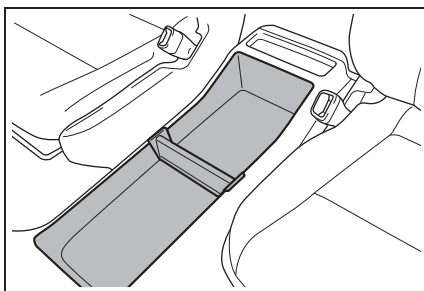

### Держатели для карточек

- ▶ Тип А (при наличии)

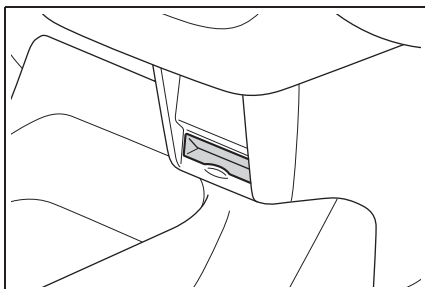

- ▶ Тип В

Откройте перчаточный ящик.

#### ■ Разделитель открытого лотка

Разделитель открытого лотка можно снять для чистки.

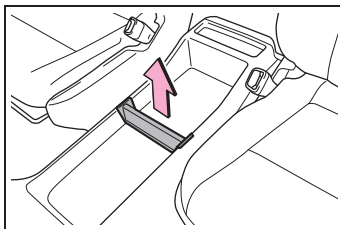



**ПРЕДУПРЕЖДЕНИЕ****■ Предметы, которые не следует размещать на открытом лотке**

Кладя предметы на открытый лоток, соблюдайте следующие меры безопасности. При несоблюдении этих требований предметы могут быть выброшены из лотка в случае резкого торможения или поворота. В таких случаях эти предметы могут мешать нажимать педали или отвлекать водителя, что может привести к аварии.

- Не кладите в лоток предметы, которые могут легко сместиться или выкатиться наружу.
- Не кладите в лоток предметы, которые могут выступать за край лотка.

**Функция багажного отделения****Крюки крепления багажа (фургон\*)**

Для использования крюка его следует приподнять.

Крюки крепления багажа предусмотрены для закрепления подвижного багажа.

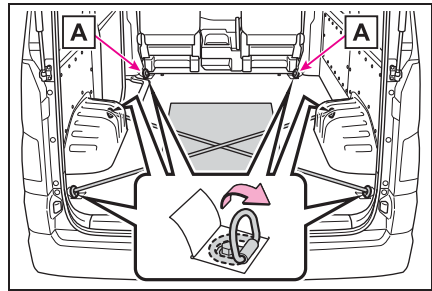
**A** Некоторые модели

\*: Если Вы не знаете, какой модели Ваш автомобиль, см. раздел "Определение модели Вашего автомобиля". (→стр. 12)

**ПРЕДУПРЕЖДЕНИЕ****■ Если крюки крепления багажа не используются**

Когда крюки не используются, во избежание травм всегда возвращайте их в исходное положение.

## Прочее оборудование салона

### Солнцезащитные козырьки

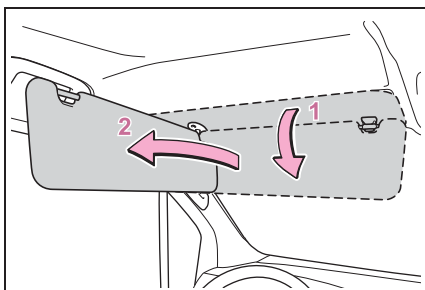

- 1 Для установки козырька в переднее положение откиньте его вниз.
- 2 Для установки козырька в боковое положение откиньте его вниз, снимите с фиксатора и отведите его в сторону.

### Косметические зеркала (микроавтобус\*)

Сдвиньте крышку, чтобы открыть зеркало.

При открывании крышки включается подсветка.

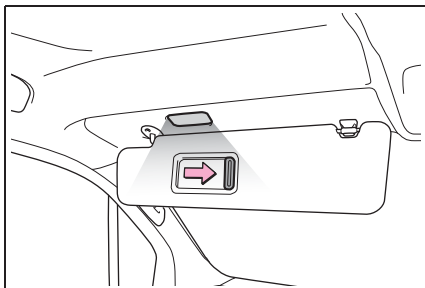

\*: Если Вы не знаете, какой модели Ваш автомобиль, см. раздел "Определение модели Вашего автомобиля". (→стр. 12)

### ■ Автоматическое выключение световых приборов во избежание разрядки аккумуляторной батареи

Если подсветка косметических зеркал остается включенной при выключенном двигателе, она автоматически выключается через 20 минут.

### ⚠ ВНИМАНИЕ

#### ■ Во избежание разрядки аккумуляторной батареи

Не оставляйте подсветку косметического зеркала на длительный период при выключенном двигателе.

### Часы (микроавтобус\*)

#### ■ Индикация

- ▶ Индикация приборов

→стр. 164

- ▶ Индикация заднего вида

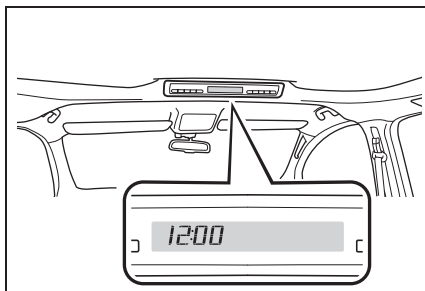

#### ■ Установка часов

- ▶ Автомобили без навигационной или мультимедийной системы

→стр. 171, 172, 178

- ▶ Автомобили с навигационной или мультимедийной системой

Время GPS-часов настраивается автоматически с использованием информации о времени GPS.

Подробнее см. "Руководство для

владельца по системе навигации и мультимедийной системе”.

\*: Если Вы не знаете, какой модели Ваш автомобиль, см. раздел “Определение модели Вашего автомобиля”. (→стр. 12)

#### ■ Индикация времени присутствует, когда

Переключатель двигателя находится в положении ON.

### Электрические розетки

Используйте электрическую розетку для электрических приборов, рассчитанных на 12 В постоянного тока и потребляющих не более 10 А (энергопотребление 120 Вт).

При использовании электрической розетки убедитесь, что энергопотребление всех подключенных приборов не превышает 120 Вт.

#### ■ Тип А

Откройте крышку.

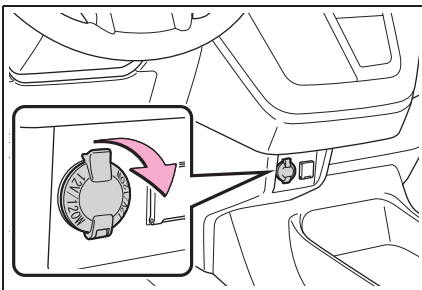

#### ■ Тип В (при наличии)

Откройте крышку.

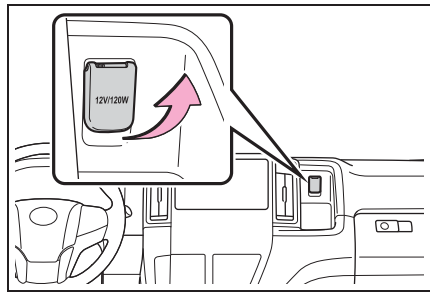

#### ■ Электрическую розетку можно использовать, когда

Переключатель двигателя находится в положении ACC или ON.

#### ■ При переводе переключателя двигателя в положение выключения

Отсоедините электрические приборы с функцией зарядки, такие как мобильные аккумуляторы. Если оставить такие устройства подключенными, выключение переключателя двигателя нормальным образом может оказаться невыполнимым.



#### ВНИМАНИЕ

#### ■ Если электрическая розетка не используется

Во избежание повреждения электрической розетки закрывайте ее крышкой, когда электрическая розетка не используется.

При попадании в электрическую розетку посторонних объектов или жидкостей возможно короткое замыкание.

#### ■ Во избежание разрядки аккумуляторной батареи

Когда двигатель выключен, не используйте электрическую розетку дольше, чем это действительно необходимо.

### Зарядные порты USB (при наличии)

Зарядные порты USB используются для подачи тока 2,1 А напряжением 5

В (потребляемая мощность 10,5 Вт) на внешние устройства. Зарядные порты USB предназначены только для зарядки. Они не предназначены для передачи данных или других целей. Некоторые внешние устройства могут не заряжаться должным образом. Перед использованием зарядного порта USB см. руководство по устройству.

### ■ Использование зарядных портов USB

- ▶ Тип А (маршрутный микроавтобус\*) (при наличии)

Откройте крышку.

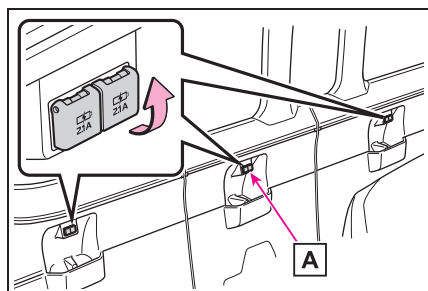

**A** Некоторые модели

- ▶ Тип В (микроавтобус\*) (при наличии)

Откройте крышку.

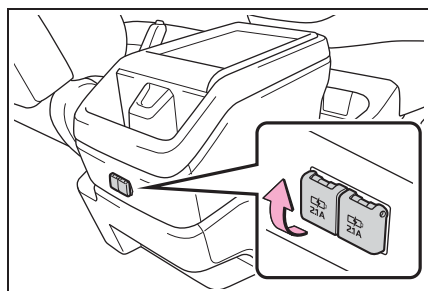

- ▶ Тип С (микроавтобус\*) (при наличии)

Откройте крышку.

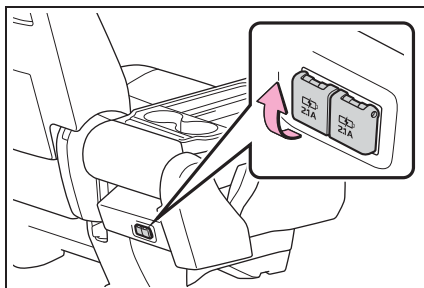

- ▶ Тип D (микроавтобус\*)

Откройте крышку.

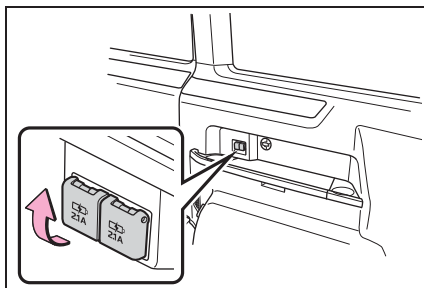

\*: Если Вы не знаете, какой модели Ваш автомобиль, см. раздел "Определение модели Вашего автомобиля". (→стр. 12)

### ■ Условия, при которых можно использовать зарядные порты USB

Переключатель двигателя находится в положении ACC или ON.

### ■ Ситуации, в которых зарядные порты USB могут работать неправильно

- Если подсоединено устройство, потребляемый ток которого превышает 2,1 А при 5 В (потребляемая мощность 10,5 Вт)
- Если подключено устройство, предназначенное для обмена данными с компьютером, например USB-накопитель

- Если подключенное устройство выключено (зависит от устройства)
- Если внутри автомобиля высокая температура, например после парковки автомобиля на солнце

#### ■ О подключенных внешних устройствах

В зависимости от подключенного внешнего устройства зарядка может периодически приостанавливаться, затем возобновляться. Это не является неисправностью.



#### ВНИМАНИЕ

##### ■ Во избежание повреждения зарядных портов USB

- Не вставляйте в порты посторонние предметы.
- Не допускайте попадания в порты воды или других жидкостей.
- Когда зарядные порты USB не используются, закрывайте крышки. При попадании в порт постороннего предмета или жидкости возможно короткое замыкание.
- Не прикладывайте избыточное усилие к зарядным портам USB и не допускайте ударов по ним.
- Не разбирайте и не вносите изменения в конструкцию зарядных портов USB.

##### ■ Во избежание повреждения внешних устройств

- Не оставляйте внешние устройства в автомобиле. Температура внутри автомобиля может повыситься, что приведет к повреждению внешнего устройства.
- Не нажимайте на подключенное внешнее устройство или его кабель и не прикладывайте к ним избыточное усилие.

#### ■ Во избежание разрядки аккумуляторной батареи

Не используйте зарядные порты USB в течение длительного времени при неработающем двигателе.

#### Солнцезащитные шторки (микроавтобус\* ) (при наличии)

Потяните за язычок **A** солнцезащитной шторки и закрепите шторку с помощью крючков.

Чтобы убрать солнцезащитную шторку, снимите ее с крючков и медленно опустите.

- ▶ Окна в задних боковых дверях

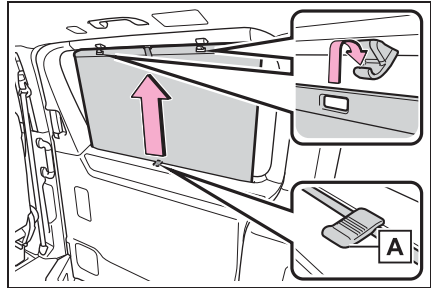

- ▶ Задние боковые окна

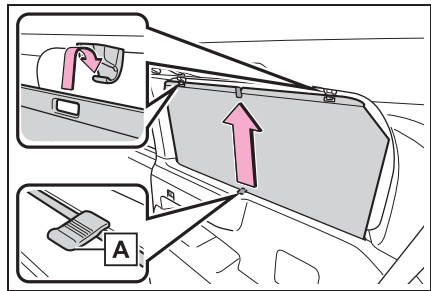

\*: Если Вы не знаете, какой модели Ваш автомобиль, см. раздел "Определение модели Вашего автомобиля". (→стр. 12)



## ВНИМАНИЕ

■ **Для обеспечения нормальной работы солнцезащитных шторок**

Соблюдайте следующие меры предосторожности:

- Не помещайте что-либо туда, где это может помешать открыванию/закрыванию солнцезащитных шторок.
- Не закрепляйте никакие предметы на солнцезащитных шторках.
- Не прикладывайте излишнюю нагрузку к солнцезащитным шторкам, когда они висят на крючках.
- Не открывайте и не закрывайте солнцезащитные шторки окон в задних боковых дверях во время открывания или закрывания сдвижной двери.
- Не держите солнцезащитную шторку в наклонном положении. Если держать солнцезащитную шторку в наклонном положении, она может смяться.

■ **Во избежание повреждения солнцезащитной шторки**

Соблюдайте следующие меры предосторожности:

- Не используйте солнцезащитную шторку при отсоединении одного из крючков. При открывании/закрывании сдвижной двери солнцезащитная шторка может быть повреждена.
- Не тяните за шторку, когда присоединены крючки. Шторка может быть повреждена.

### Задний подлокотник (регулируемого типа) (при наличии)

- ▶ Тип А (маршрутный микроавтобус\* [при наличии] и микроавтобус\* [сиденья третьего ряда с ручной регулировкой и откидные сиденья])

Чтобы подлокотником можно было воспользоваться, опустите его.

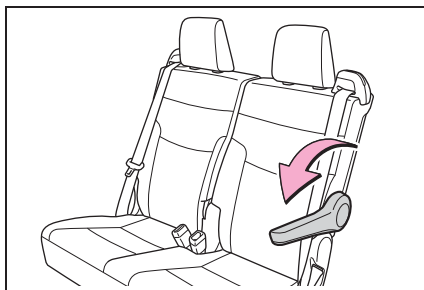

- ▶ Тип В (микроавтобус\* [сиденья второго ряда с ручной регулировкой])

Чтобы настроить угол наклона подлокотника, поднимите его в самое верхнее положения, затем опустите в самое нижнее положение. Снова поднимите подлокотник в требуемое положение; подлокотник зафиксируется в этом положении.

Когда подлокотник зафиксирован, его невозможно опустить.

Чтобы опустить подлокотник, снова поднимите его в самое верхнее положение.

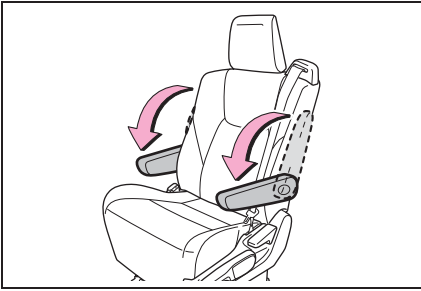

\*: Если Вы не знаете, какой модели Ваш автомобиль, см. раздел “Определение модели Вашего автомобиля”. (→стр. 12)



#### ВНИМАНИЕ

##### ■ Во избежание повреждения подлокотника

Не прикладывайте к подлокотнику слишком большое усилие.

#### Откидной столик (микроавтобус\*)

Поднимите откидной столик.

Убедитесь, что столик надежно зафиксирован.

Чтобы сложить столик, потяните рычаг вверх.

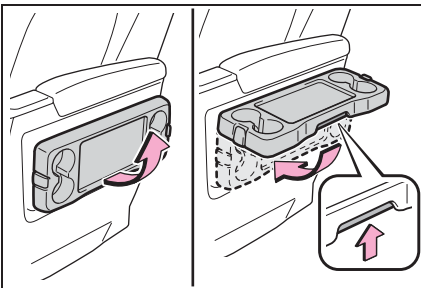

\*: Если Вы не знаете, какой модели Ваш автомобиль, см. раздел “Определение модели Вашего автомобиля”. (→стр. 12)



#### ПРЕДУПРЕЖДЕНИЕ

##### ■ Откидной столик

При использовании откидного столика соблюдайте следующие меры предосторожности.

Невыполнение этого требования может стать причиной травмы в случае аварии или резкого торможения.

- Не кладите на столик тяжелых предметов и не опирайтесь на него.
- Обязательно убирайте столик, когда он не используется.



#### ВНИМАНИЕ

##### ■ Во избежание повреждения откидного столика

Не прикладывайте к откидному столику слишком большое усилие.

#### Крючки для хозяйственной сумки (при наличии)

- ▶ Тип А (маршрутный микроавтобус\*) (при наличии)

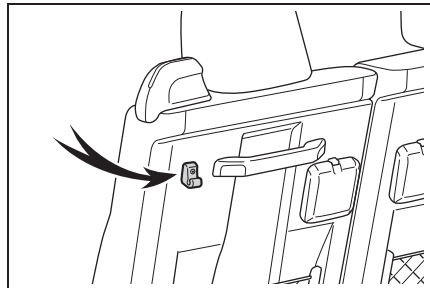

- ▶ Тип В (маршрутный микроавтобус\* и микроавтобус\*) (при наличии)

Складывание сидений последнего ряда (при наличии) (→стр. 251)

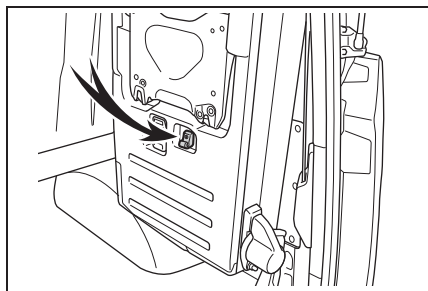

► Тип С (микроавтобус\*)

Сложите откидной столик. (→стр. 545)

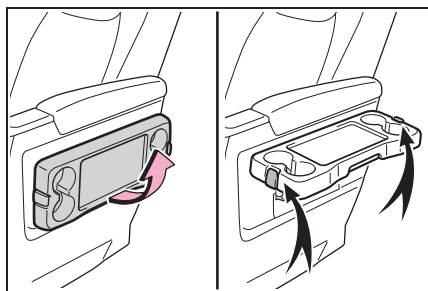

**ВНИМАНИЕ**

**Во избежание повреждения крючков для хозяйственной сумки**

Не вешайте никакие предметы тяжелее 4 кг (типы А и В) или 2 кг (тип С).

\*: Если Вы не знаете, какой модели Ваш автомобиль, см. раздел “Определение модели Вашего автомобиля”. (→стр. 12)

## Дополнительные ручки

► Тип А (при наличии)

Дополнительную ручку, закрепленную на потолке, можно использовать для поддержки пассажира.

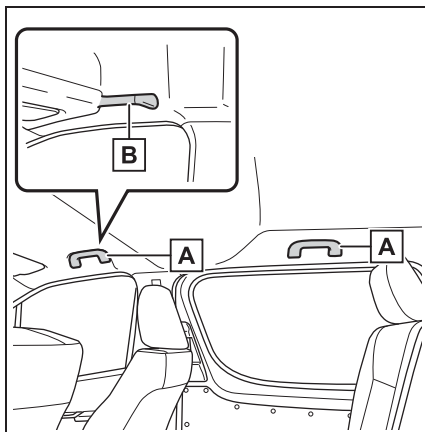

**A** Модели со стандартной крышей\*

**B** Модели с высокой крышей\*

► Тип В (при наличии)

Дополнительную ручку, закрепленную на стойке, можно использовать при посадке в автомобиль и высадке из автомобиля, а также в других целях.

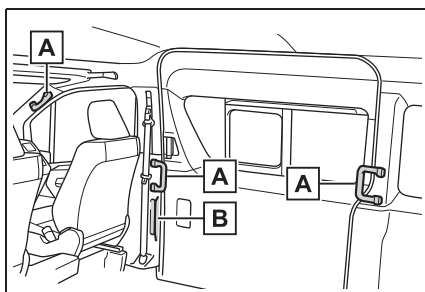

**A** Для взрослых

**B** Для детей

► Тип С (маршрутный микроавтобус\*) (при наличии)

Дополнительную ручку, установленную на сиденьях, можно использовать для поддержки при посадке.



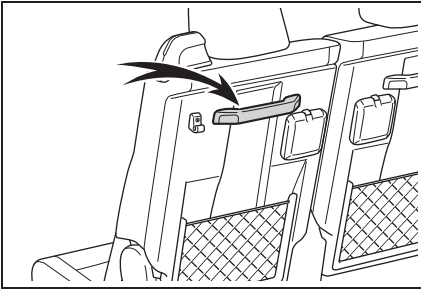

\* Если Вы не знаете, какой модели Ваш автомобиль, см. раздел “Определение модели Вашего автомобиля”. (→стр. 12)



### ПРЕДУПРЕЖДЕНИЕ

#### ■ Дополнительные ручки (тип А)

Не используйте дополнительную ручку при посадке в автомобиль и высадке из автомобиля, а также при подъеме с сиденья.



### ВНИМАНИЕ

#### ■ Во избежание повреждения дополнительной ручки

Не вешайте на дополнительную ручку тяжелые предметы.

### Крючки для одежды (микроавтобус \*)

#### ► Тип А

Крючки для одежды предусмотрены на дополнительных ручках для сидений второго и третьего рядов.

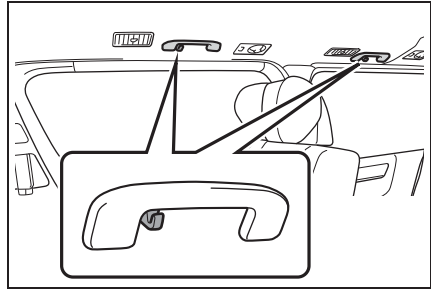

#### ► Тип В

Чтобы использовать крючок для одежды, нажмите на него.

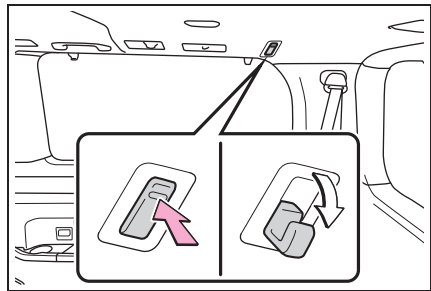

\* Если Вы не знаете, какой модели Ваш автомобиль, см. раздел “Определение модели Вашего автомобиля”. (→стр. 12)



### ПРЕДУПРЕЖДЕНИЕ

#### ■ Предметы, которые не допускается вешать на крючок

Не вешайте на крючки плечики для одежды или другие твердые или острые предметы. При срабатывании шторок безопасности SRS (при наличии) эти предметы могут разлететься по салону и стать причиной серьезной травмы вплоть до смертельного исхода.



### ВНИМАНИЕ

#### ■ Крючки для одежды

● Не вешайте тяжелые предметы на крючки.

**ВНИМАНИЕ**

- При использовании крючка для одежды на дополнительной ручке сидений второго ряда соблюдайте осторожность, чтобы висящий предмет не зацепился за открываемые или закрываемые сдвижные двери.

# Техническое обслуживание и уход за автомобилем

## 7

### 7-1. Техническое обслуживание и уход за автомобилем

Наружная чистка и защита автомобиля ..... 550

Чистка и защита салона автомобиля ..... 554

### 7-2. Техническое обслуживание

Требования к техническому обслуживанию ..... 557

Плановое техническое обслуживание ..... 559

### 7-3. Самостоятельное техническое обслуживание

Меры предосторожности при самостоятельном техническом обслуживании ..... 569

Капот ..... 572

Установка напольного домкрата ..... 573

Моторный отсек ..... 575

AdBlue™ ..... 584

Аккумуляторная батарея ..... 589

Шины ..... 594

Давление в шинах ..... 617

Колеса ..... 618

Фильтр кондиционера ..... 620

Замена резиновых лент в стеклоочистителях ..... 623

Элемент питания пульта беспроводного дистанционного управления/электронного ключа ..... 627

Проверка и замена плавких предохранителей ..... 630

Лампы (фургон и маршрутный микроавтобус) ..... 633

Лампы (микроавтобус) ..... 640

## Наружная чистка и защита автомобиля

**Для защиты автомобиля и поддержания его в наилучшем состоянии выполняйте следующие действия:**

### Инструкции по чистке

- В направлении сверху вниз промойте большим количеством воды корпус, колесные арки и днище автомобиля для удаления пыли и грязи.
- Мойте корпус автомобиля с помощью губки или мягкой ткани типа замши.
- Для очистки особо загрязненных мест используйте автомобильный шампунь, после чего тщательно промойте эти места водой.
- Удалите все остатки воды.
- В случае ухудшения качества водоотталкивающего покрытия нанесите на автомобиль воск.

Если вода не скатывается по чистой поверхности, нанесите воск на холодный корпус автомобиля.

### ■ Автоматические автомобильные мойки

- Перед мойкой автомобиля:
  - Сложите зеркала
  - Уберите антенну
  - Отключите систему электропривода сдвижной двери (при наличии)

Начинайте мойку с передней части автомобиля. Перед началом движения обязательно установите на место антенну и раскройте зеркала.

- Щетки, используемые в автоматических машинных мойках, могут поцарапать

поверхность автомобиля и повредить его краску.

- Автомобили с задним спойлером: В некоторых автоматических автомобильных мойках задний спойлер может не мыться. Возможен также повышенный риск повреждения автомобиля.

### ■ Автомобильные мойки высокого давления

- Так как вода может попасть в салон, не подносите наконечник сопла к зазорам вокруг дверей или по периметру окон, а также не поливайте непрерывно эти области.
- Не используйте мойку под высоким давлением слишком близко к подшипникам и масляным уплотнениям компонентов системы трансмиссии (например, дифференциала). При использовании слишком близко к таким компонентам высокое давление воды может привести к попаданию воды в компоненты и вымыванию смазки, что ведет к снижению производительности системы.

### ■ Примечания, касающиеся интеллектуальной системы входа и запуска (при наличии)

При попадании воды на ручку двери, когда электронный ключ находится в пределах эффективного радиуса действия, двери могут многократно запираются и отпираться. В этом случае следуйте описанным ниже корректирующим процедурам перед мойкой автомобиля:

- Во время мойки автомобиля ключ должен находиться на расстоянии не менее 2 метров от автомобиля. (Следите за тем, чтобы ключ не был похищен.)
- Включите режим экономии энергии для электронного ключа с целью отключения интеллектуальной системы входа и запуска. (→ стр. 239)

### ■ Алюминиевые колесные диски (при наличии)

- Немедленно удаляйте всю грязь,

используя нейтральное моющее средство.

- Смывайте моющее средство водой немедленно после использования.
- Для защиты лакокрасочного покрытия от повреждений обязательно соблюдайте приведенные ниже меры предосторожности.
- Не используйте кислотные, щелочные или абразивные моющие средства.
- Не используйте жесткие щетки.
- Не наносите моющее средство на горячие колеса, например после поездки или парковки в жаркую погоду.

#### ■ Бамперы

Не следует использовать для чистки абразивные чистящие порошки.

#### ■ Водоотталкивающее покрытие передних боковых стекол (при наличии)

Следующие меры предосторожности могут продлить эффективное действие водоотталкивающего покрытия.

- Регулярно удаляйте грязь и т. п. с передних боковых стекол.
- Не допускайте длительного накопления грязи и пыли на стеклах. Как можно скорее очищайте стекла мягкой влажной тканью.
- При чистке стекол не используйте воск или средства для чистки стекол, содержащие абразивные вещества.
- Не используйте металлические предметы для удаления образовавшегося конденсата.

#### ■ Хромированные детали

Если грязь не удается удалить, выполните чистку деталей следующим образом:

- Используйте мягкую ткань, смоченную приблизительно 5% раствором нейтрального моющего средства в воде, чтобы смыть грязь.
- Протрите поверхность сухой мягкой тканью для удаления остатков влаги.
- Для удаления масляных налетов используйте влажные спиртовые салфетки или подобные им материалы.



### ПРЕДУПРЕЖДЕНИЕ

#### ■ При мойке автомобиля

Не допускайте попадания воды внутрь моторного отсека. Это может привести к возгоранию в электрических компонентах и т. п.

#### ■ При очистке ветрового стекла (автомобили, оснащенные очистителями ветрового стекла с датчиком дождя)

Установите переключатель режима работы стеклоочистителей в положение отключения.

Если переключатель режима работы стеклоочистителей находится в положении "AUTO", стеклоочистители могут внезапно начать работать в перечисленных ниже ситуациях. Это может привести к защемлению рук или другим серьезным травмам, а также к повреждению щеток стеклоочистителей.

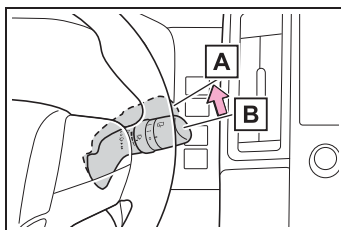

**A** Выключение

**B** AUTO

- При касании рукой верхней части ветрового стекла, где расположен датчик дождя
- При касании области рядом с датчиком дождя мокрой тряпкой
- При столкновении каких-либо предметов с ветровым стеклом
- При непосредственном касании датчика дождя или при столкновении с датчиком дождя каких-либо предметов

**ПРЕДУПРЕЖДЕНИЕ****■ Меры предосторожности, касающиеся выпускных труб**

Выхлопные газы нагревают выпускные трубы.

При мойке автомобиля следует соблюдать осторожность и не прикасаться к трубам до тех пор, пока они достаточно не остынут; прикосновение к горячей выпускной трубе может привести к ожогу.

**■ Меры предосторожности в отношении области над задним бампером при использовании монитора слепых зон (при наличии)**

Если лакокрасочное покрытие в области над задним бампером повреждено или поцарапано, система может работать неверно. В этом случае обратитесь к дилеру Toyota.

**ВНИМАНИЕ****■ Предотвращение ухудшения качества покрытия и коррозии корпуса и компонентов (алюминиевые диски и т. п.)**

- Автомобиль необходимо немедленно помыть в следующих случаях:
  - После движения вблизи берега моря
  - После движения по дорогам, покрытым солью
  - Если на окрашенной поверхности имеются следы гудрона или древесной смолы
  - Если на окрашенной поверхности имеются следы мертвых насекомых, экскрементов насекомых или птичьего помета
  - После движения в районах, сильно загрязненных копотью, нефтяным дымом, рудничной пылью, металлической пылью и химическими веществами
  - Если автомобиль сильно загрязнен пылью и грязью
  - Если на окрашенную поверхность попал бензин
- Если лакокрасочное покрытие повреждено или поцарапано, его следует немедленно восстановить.
- Для предотвращения коррозии колес удаляйте с них грязь и храните их в местах с низким уровнем влажности.

**■ Во избежание повреждения рычагов стеклоочистителей**

Поднимая рычаги стеклоочистителей с ветрового стекла, сначала поднимите рычаг со стороны водителя, а затем со стороны пассажира. Возвращая рычаги в исходное положение, сначала опустите рычаг со стороны пассажира.

**ВНИМАНИЕ****■ Чистка внешних световых приборов**

● Мойте с осторожностью. Не используйте органические вещества и не чистите световые приборы жесткой щеткой. Это может повредить поверхности световых устройств.

● Не наносите воск на поверхности световых устройств. Воск может повредить линзы.

**■ Меры предосторожности при установке и снятии антенны**

● Перед началом движения проверьте, установлена ли антенна.

● При снятии антенны, например перед въездом в автоматическую автомойку, ее следует поместить в надлежащее место, чтобы не потерять. Перед началом движения антенну следует установить в исходное положение.

**■ При мойке автомобиля в автоматической мойке (автомобили со стеклоочистителями ветрового стекла с датчиком дождя)**

Установите переключатель режима работы стеклоочистителей в положение отключения. Если переключатель режима работы стеклоочистителей находится в положении "AUTO", стеклоочистители могут начать работать и их щетки могут быть повреждены.

**■ При использовании автомобильной мойки высокого давления**

● При мойке автомобиля не допускайте прямого попадания сильных струй воды на камеру (при наличии) или зону вокруг камеры. Вследствие сильного воздействия струй воды, находящихся под высоким давлением, устройство может работать неправильно.

● Не подносите наконечник форсунки к багажному отделению (к резиновой крышке), разъемам или указанным ниже частям.

Эти части могут быть повреждены при контакте со струями воды, находящимися под высоким давлением.

● Детали тяговой батареи

● Детали рулевого управления

● Детали подвески

● Детали тормозной системы

● Следите, чтобы водяное сопло находилось не ближе 30 см от кузова автомобиля. В противном случае возможны деформация и повреждение резиновых деталей, таких как молдинги и бамперы. Также не следует постоянно держать сопло в одном месте.

● Не следует непрерывно поливать нижнюю часть ветрового стекла. Если вода попадет в воздухозаборник системы кондиционирования воздуха, расположенный рядом с нижней частью ветрового стекла, система кондиционирования воздуха может перестать правильно работать.

## Чистка и защита салона автомобиля

**Следующие действия помогут защитить салон автомобиля и поддерживать его в наилучшем состоянии.**

### Защита салона автомобиля

- Удаляйте грязь и пыль с помощью пылесоса. Протирайте загрязненные поверхности тканью, смоченной теплой водой.
- Если удалить грязь не удастся, сотрите ее мягкой тканью с нейтральным моющим средством, разбавленным приблизительно до 1%. Хорошо отожмите ткань и тщательно сотрите все остатки моющего средства и воды.

#### ■ Чистка ковровых покрытий шампунем

В продаже имеется несколько типов пенящихся моющих средств. Для нанесения пены пользуйтесь губкой или щеткой. Разотрите пену круговыми движениями по всей поверхности. Не используйте воду. Протрите загрязненные поверхности и подождите, пока они высохнут. Для получения отличного результата ковровое покрытие должно быть как можно более сухим.

#### ■ Обращение с ремнями безопасности

Промойте слабым мыльным раствором и теплой водой с помощью ткани или губки. Кроме того, периодически проверяйте ремни на износ, наличие потертостей или порезов.



## ПРЕДУПРЕЖДЕНИЕ

### ■ Вода в автомобиле

- Не разбрызгивайте и не проливайте жидкости в автомобиле. Это может привести к неполадкам или возгоранию в электрических компонентах и т. п.
- При использовании в автомобиле огнеопасного спрея (очищающего средства, дезодоранта, смазочного материала) позаботьтесь о том, чтобы спрей не попал на электрические компоненты. Это может привести к неполадкам или возгоранию в электрических компонентах и т. п.
- Не допускайте намокания элементов и электропроводки системы SRS в салоне автомобиля. (→стр. 59) Неисправность электропроводки может привести к срабатыванию или неправильному функционированию подушек безопасности, что может стать причиной тяжелых травм или смертельного исхода.

### ■ Чистка салона (в частности, панели приборов)

Не используйте полирующий воск или полироль. Панель приборов может отражаться в ветровом стекле, перекрывая вид водителю, что может привести к аварии и тяжелым травмам вплоть до смертельного исхода.



**ВНИМАНИЕ****■ Моющие средства**

- Не используйте моющие средства следующих типов, которые могут привести к обесцвечиванию отделки салона или вызвать появление полос и повреждение окрашенных поверхностей:
  - Элементы салона, за исключением сидений: органические вещества (бензин), растворы щелочей и кислот, красители и отбеливатели
  - Сиденья: растворы щелочей и кислот, разбавители, бензин и спирт
- Не используйте полирующий воск или полироль. Это может вызвать повреждение окрашенной поверхности панели приборов или других компонентов салона.

**■ Вода на полу**

Не мойте пол салона водой. Вода, проникшая под пол автомобиля, придя в контакт с находящимся там электрооборудованием, может вызвать повреждение систем автомобиля (например, аудиосистемы). Кроме того, вода может привести к коррозии корпуса.

**■ При очистке ветрового стекла со стороны салона (автомобили, оснащенные системой Toyota Safety Sense)**

Не допускайте попадания очистителя стекол на объектив. Кроме того, не дотрагивайтесь до объектива. (→стр. 343)

**■ Чистка внутренней поверхности заднего стекла (автомобили с обогревателем заднего стекла)**

- Не используйте для чистки заднего стекла чистящие средства для стекол, так это может повредить провода обогревателя заднего стекла. Осторожно протрите стекло тканью, смоченной теплой водой. Протирайте стекло параллельно направлению проводников обогрева.

- Будьте осторожны, чтобы не поцарапать и не повредить проводники системы обогрева.

**Чистка кожаной отделки (при наличии)**

- Удаляйте грязь и пыль с помощью пылесоса.
- Избыточную грязь и пыль удаляйте мягкой тканью, смоченной разбавленным моющим средством.

Используйте разбавленный водный раствор, содержащий приблизительно 5% нейтрального моющего средства для шерсти.

- Хорошо отожмите ткань и тщательно сотрите все остатки моющего средства.
- Протрите поверхность сухой мягкой тканью для удаления остатков влаги. Дайте коже просохнуть в затененном и хорошо вентилируемом месте.

**■ Уход за кожаной отделкой**

Для поддержания салона автомобиля в хорошем состоянии Toyota рекомендует выполнять чистку салона не реже двух раз в год.

**ВНИМАНИЕ****■ Предотвращение повреждения кожаных поверхностей**

Соблюдайте следующие меры предосторожности во избежание повреждения или ухудшения качества кожаных поверхностей:

- Незамедлительно удаляйте пыль и грязь с кожаных поверхностей.

**ВНИМАНИЕ**

- Не подвергайте автомобиль длительному воздействию прямого солнечного света. Паркуйте автомобиль в тени, особенно в летний период.
- Не кладите на элементы отделки салона изделия и материалы из винила или пластика, а также изделия, содержащие воск, так как они могут прилипнуть к кожаной поверхности при значительном нагревании салона автомобиля.

**Чистка отделки из искусственной кожи (при наличии)**

- Удаляйте грязь и пыль с помощью пылесоса.
- Сотрите ее мягкой тканью с нейтральным моющим средством, разбавленным приблизительно до 1%.
- Хорошо отожмите ткань и тщательно сотрите все остатки моющего средства и воды.

## Требования к техническому обслуживанию

**Для обеспечения безопасной и экономичной эксплуатации автомобиля существенное значение имеют повседневный уход за ним и регулярное техническое обслуживание. Toyota рекомендует выполнять техническое обслуживание следующим образом:**



### ПРЕДУПРЕЖДЕНИЕ

**■ Если техническое обслуживание автомобиля не выполняется надлежащим образом**

Ненадлежащее техническое обслуживание может привести к серьезному повреждению автомобиля и, возможно, к серьезной травме или к смертельному исходу.

**■ Правила обращения с аккумуляторной батареей**

Клеммы и зажимы аккумуляторной батареи, а также связанные с ними принадлежности содержат свинец и его соединения, которые могут вызывать повреждения головного мозга. Обязательно мойте руки после работы с аккумуляторной батареей. (→стр. 589)

## Плановое техническое обслуживание

- Плановое техническое обслуживание должно выполняться через определенные промежутки времени в соответствии с графиком технического обслуживания. Интервалы технического обслуживания, предусмотренные графиком, определяются

показаниями одометра или промежутком времени, в зависимости от того, что наступает раньше.

Независимо от момента технического обслуживания его следует проводить с той же периодичностью.

- Где выполнять техническое обслуживание?  
Наиболее целесообразно выполнять техническое обслуживание автомобиля у местного дилера Toyota. Технический персонал Toyota состоит из хорошо подготовленных специалистов, получающих самую свежую информацию по обслуживанию автомобилей посредством технических бюллетеней, рекомендаций по техническому обслуживанию и программ обучения на рабочих местах. Персонал обучается обслуживанию автомобилей Toyota до того, как приступить к работе с автомобилем, а не в процессе работы с ним. Это более правильно, не так ли?

Дилер Toyota вложил значительные средства в специальные фирменные инструменты и оборудование Toyota для технического обслуживания. Они позволяют выполнить работу лучше и с меньшими затратами.

Отдел технического обслуживания дилера Toyota выполнит все необходимые по графику виды технического обслуживания автомобиля надежно и экономично.

Резиновые шланги (для системы охлаждения и обогрева, тормозной системы и топливной системы) должны проверяться

квалифицированными специалистами в соответствии с графиком технического обслуживания автомобиля Toyota. Резиновые шланги являются очень важными элементами технического обслуживания. Все изношенные или поврежденные шланги должны немедленно заменяться. Обратите внимание, что шланги со временем разрушаются — разбухают, протираются или растрескиваются.

### Самостоятельное техническое обслуживание

Можно ли выполнять техническое обслуживание самостоятельно?

Многие виды технического обслуживания можно выполнить самостоятельно при наличии базовых технических навыков и некоторых основных автомобильных инструментов.

В данном разделе приведены простые инструкции по выполнению таких работ. Однако следует иметь в виду, что некоторые задачи технического обслуживания требуют специальных инструментов и навыков. Лучше всего их выполнят квалифицированные специалисты. Даже при наличии у Вас опыта самостоятельной работы с техникой рекомендуется выполнять ремонтные работы и техническое обслуживание у дилера Toyota, который ведет учет выполненных видов технического обслуживания Вашего автомобиля. Эти записи могут оказаться полезными, если потребуется гарантийное обслуживание.

### ■ Нуждается ли автомобиль в ремонте?

Внимательно следите за изменениями эксплуатационных характеристик автомобиля, появлением шумов и других внешних признаков, указывающих на необходимость технического обслуживания. Вот некоторые из наиболее важных признаков:

- Перебои в работе двигателя, стук или детонация
- Ощутимая потеря мощности
- Странные шумы в двигателе
- Утечка жидкости под автомобилем (Однако утечка воды из кондиционера после его использования является нормальным явлением.)
- Изменение звука системы выпуска. (это может указывать на опасную утечку угарного газа. При управлении автомобилем откройте окна и немедленно проверьте систему выпуска.)
- Кажущиеся спущенными шины; чрезмерный визг шин при поворотах; неравномерный износ шин
- Автомобиль уводит в сторону при движении вперед по ровной дороге
- Странные шумы, связанные с ходом подвески
- Потеря эффективности тормозов, “мягкая” педаль тормоза, педаль почти касается пола, автомобиль при торможении уводит в сторону
- Температура охлаждающей жидкости двигателя постоянно превышает норму (→стр. 659)

При обнаружении любого из этих признаков как можно скорее доставьте автомобиль к дилеру Toyota. Может потребоваться регулировка или ремонт автомобиля.

## Плановое техническое обслуживание

**Выполняйте техническое обслуживание в соответствии с приведенным ниже графиком:**

### Требования графика технического обслуживания

Техническое обслуживание автомобиля необходимо выполнять в соответствии с обычным графиком технического обслуживания. (См. "График технического обслуживания".)

Если автомобиль в основном эксплуатируется в приведенных ниже условиях, некоторые виды технического обслуживания должны выполняться чаще, чтобы поддерживать автомобиль в хорошем состоянии.

(См. "График дополнительного технического обслуживания".)

<p><b>А. Состояние дорог</b></p> <ol style="list-style-type: none"> <li>1. Эксплуатация на плохих, грязных дорогах или на дорогах, покрытых мокрым снегом.</li> <li>2. Эксплуатация на пыльных дорогах. (Дороги в районах с небольшим количеством асфальтированных дорог или сильной запыленностью и сухим воздухом.)</li> <li>3. Эксплуатация на дороге, посыпанной солью для борьбы с обледенением.</li> <li>4. Только для дизельного двигателя: частая эксплуатации на высоте более 2000 м над уровнем моря.</li> <li>5. Дизельный двигатель для России: Очень пыльные дороги (шахты/строительные площадки или дороги рядом с открытым забоем).</li> </ol>	<p><b>В. Условия эксплуатации</b></p> <ol style="list-style-type: none"> <li>1. Тяжело нагруженный автомобиль. (Пример: буксировка прицепа (для ЮАР), использование автоприцепа-каравана, верхнего багажника и т. п.).</li> <li>2. Частые короткие поездки на расстояние менее 8 км при наружной температуре ниже нуля (Температура двигателя не достигает нормальной температуры.)</li> <li>3. Продолжительная работа на холостом ходу и/или движение на небольшой скорости на значительные расстояния (полицейские машины, а также профессиональное/частное использование, такое как такси или автомобили для доставки товаров на дом).</li> <li>4. Непрерывное движение на высокой скорости (80% или более от максимальной скорости автомобиля) в течение более 2-х часов.</li> </ol>
---	--

### График технического обслуживания

Операции технического обслуживания:

I = Проверка, ремонт либо замена при необходимости

R = Замена, изменение или смазка

L = Смазка

T = Затяжка указанным крутящим моментом

ПЕРИОДИЧНОСТЬ ОБСЛУЖИВАНИЯ:		ПОКАЗАНИЯ ОДОМЕТРА								МЕСЯЦЫ	
		x1000 км	10	20	30	40	50	60	70		80
(Показания одометра или число месяцев, в зависимости от того, что наступает раньше.)		x1000 км	10	20	30	40	50	60	70	80	
		x1000 миль	6	12	18	24	30	36	42	48	
ОСНОВНЫЕ КОМПОНЕНТЫ ДВИГАТЕЛЯ											
1	Приводные ремни	Бензиновый двигатель		I		I		I		I	24
		Дизельный двигатель	Первая проверка через 100000 км или 72 месяца, через 100000 км проверка каждые 20000 км или 12 месяцев								
2	Моторное масло	Бензиновый двигатель	R	R	R	R	R	R	R	R	12
		Дизельный двигатель для Украины, России, Южной Африки, Таиланда, Гонконга и Тайваня	R	R	R	R	R	R	R	R	12
		Дизельный двигатель за исключением Украины, России, Южной Африки, Таиланда, Гонконга и Тайваня	Замена через каждые 5000 км								6
3	Масляный фильтр	R	R	R	R	R	R	R	R	12	
4	Система охлаждения и обогрева <<См. примечание 1.>>				I				I	24	
5	Охлаждающая жидкость двигателя (включая жидкость в интеркулере) <<См. примечание 2.>>				I				I	-	

ПЕРИОДИЧНОСТЬ ОБСЛУЖИВАНИЯ:		ПОКАЗАНИЯ ОДОМЕТРА								МЕСЯЦЫ		
(Показания одометра или число месяцев, в зависимости от того, что наступает раньше.)		x1000 км	10	20	30	40	50	60	70		80	
		x1000 миль	6	12	18	24	30	36	42		48	
6	Шланги и соединения системы охлаждения моторного масла (бензиновый двигатель) <<См. примечание 1.>>					I				I	24	
7	Выпускные трубы и крепления		I		I		I		I		12	
СИСТЕМА ЗАЖИГАНИЯ												
8	Свечи зажигания (бензиновый двигатель)	Замена через каждые 100000 км.								-		
9	Аккумуляторная батарея	I	I	I	I	I	I	I	I	I	12	
ТОПЛИВНАЯ СИСТЕМА И СИСТЕМА СНИЖЕНИЯ ТОКСИЧНОСТИ ВЫХЛОПНЫХ ГАЗОВ												
10	Топливный фильтр (бензиновый двигатель) <<См. примечание 3.>>									R	96	
11	Отстойник водоотделителя (дизельный двигатель)	I	I	I	I	I	I	I	I	I	12	
12	Система впрыска топлива (бензиновый двигатель) <<См. примечания 4 и 5.>>	Добавляйте очиститель системы впрыска топлива в топливный бак каждые 10000 км								-		
13	Воздушный фильтр	Бензиновый двигатель			I		R		I		R	I: 24 R: 48
		Дизельный двигатель		Проверка через каждые 5000 км Замена через каждые 30000 км								I: 6 R: 36
14	Измеритель потока воздуха (дизельный двигатель для России)	Прерывисто подавайте воздух на датчик в течение приблизительно 30 с через каждые 10000 км или 6 месяцев.										
15	Дымление дизельного двигателя (дизельный двигатель)				I					I	48	

ПЕРИОДИЧНОСТЬ ОБСЛУЖИВАНИЯ:		ПОКАЗАНИЯ ОДОМЕТРА								МЕСЯЦЫ	
		(Показания одометра или число месяцев, в зависимости от того, что наступает раньше.)	x1000 км	10	20	30	40	50	60		70
		x1000 миль	6	12	18	24	30	36	42	48	
16	Крышка заливной горловины топливного бака, топливопроводы, соединения и клапан контроля паров топлива (при наличии)<<См. примечание 1.>>					I				I	24
17	Угольный фильтр (бензиновый двигатель)					I				I	24
ШАССИ И КУЗОВ											
18	Педаль тормоза и стояночный тормоз		I	I	I	I	I	I	I	I	6
19	Тормозные накладки и тормозные барабаны (в том числе тормозных накладок и барабанов стояночного тормоза)			I		I		I		I	12
20	Тормозные колодки и тормозные диски		I	I	I	I	I	I	I	I	6
21	Тормозная жидкость		I	I	I	R	I	I	I	R	I: 6 R: 24
22	Рабочая жидкость привода сцепления (механическая коробка передач)		I	I	I	I	I	I	I	I	6
23	Трубки и шланги тормозной системы			I		I		I		I	12
24	Вакуумный насос усилителя тормозов		Проверка через каждые 200000 км.								-
25	Жидкость усилителя рулевого управления		I	I	I	I	I	I	I	I	6
26	Рулевое колесо, привод и редуктор рулевого управления			I		I		I		I	12
27	Смазка карданных валов			L		L		L		L	12



ПЕРИОДИЧНОСТЬ ОБСЛУЖИВАНИЯ:		ПОКАЗАНИЯ ОДОМЕТРА								МЕСЯЦЫ	
		(Показания одометра или число месяцев, в зависимости от того, что наступает раньше.)	x1000 км	10	20	30	40	50	60		70
		x1000 миль	6	12	18	24	30	36	42	48	
28	Болты карданных валов			T		T		T		T	12
29	Шаровые шарниры и пыльники подвески		I	I	I	I	I	I	I	I	6
30	Трансмиссионное масло для механической коробки передач					I				I	48
31	Трансмиссионная жидкость для автоматической коробки передач					I				I	24
32	Шланги и соединения системы охлаждения трансмиссионной жидкости в автоматической коробке передач					I				I	24
33	Трансмиссионное масло в дифференциалах			I		R		I		R	I: 12 R: 48
34	Передняя и задняя подвески			I		I		I		I	12
35	Шины и давление воздуха		I	I	I	I	I	I	I	I	6
36	Все световые приборы, сигналы, стеклоочистители и омыватели		I	I	I	I	I	I	I	I	6
37	Фильтр кондиционера			R		R		R		R	–

## ПРИМЕЧАНИЕ.

1. Через 80000 км или 48 месяцев проверка через каждые 20000 км или 12 месяцев.
2. Замена после первых 160000 км, затем — замена через каждые 80000 км.
3. В том числе фильтр в топливном баке.
4. Подлинный очиститель системы впрыскивания топлива фирмы Toyota или эквивалентный.
5. Только для Доминиканской Республики, Багамских Островов, Барбадоса, Бермудских островов, Большого Каймана, Антигуа и Барбуды, Гренады, Сент-Люсии, Сент-Винсента и Гренадин, Боливии, Гайаны, Арубы, Кюрасао, Суринама, Сен-Мартена, Египта, Ирака, Бахрейна, Катара, Кувейта, ОАЭ, Йемена, Саудовской Аравии, Бангладеш, Омана, Монголии, Вануату, Фиджи, Папуа-Новой Гвинеи, Соломоновых островов, Тонга, Самоа, Таити и островов Кука.

### График дополнительного технического обслуживания

Пользуйтесь рекомендациями приведенной ниже таблицы при выполнении обслуживания узлов, требующих особого графика ухода из-за тяжелых условий эксплуатации. (Основные принципы – см. “Требования графика технического обслуживания”.)

А-1: Эксплуатация на плохих, грязных дорогах или на дорогах, покрытых мокрым снегом.	
Проверка* тормозных накладок и барабанов (в том числе тормозные накладки и барабаны стояночного тормоза)	Каждые 10000 км или 6 месяцев
Проверка* тормозных колодок и дисков	Каждые 5000 км или 3 месяца
Проверка* трубок и шлангов тормозной системы	Каждые 10000 км или 6 месяцев
Смазка карданных валов	Каждые 10000 км или 6 месяцев
Затяжка болтов карданного вала	Каждые 10000 км или 6 месяцев
Проверка* рулевого колеса, привода и рулевого механизма	Каждые 5000 км или 3 месяца
Проверка* передней и задней подвесок	Каждые 10000 км или 6 месяцев
Затяжка болтов и гаек на шасси и кузове <<См. примечание.>>	Каждые 10000 км или 6 месяцев

\*: При необходимости выполните коррекцию или замену.

А-2: Эксплуатация на пыльных дорогах. (Дороги в районах с небольшим количеством асфальтированных дорог или сильной запыленностью и сухим воздухом.)	
Замена моторного масла	▶ Бензиновый двигатель Каждые 5000 км или 6 месяцев
	▶ Дизельный двигатель для Украины, России, Южной Африки, Таиланда, Гонконга и Тайваня Каждые 5000 км или 6 месяцев
	▶ Дизельный двигатель за исключением Украины, России, Южной Африки, Таиланда, Гонконга и Тайваня Каждые 2500 км или 3 месяца
Замена масляного фильтра	Каждые 5000 км или 6 месяцев

А-2: Эксплуатация на пыльных дорогах. (Дороги в районах с небольшим количеством асфальтированных дорог или сильной запыленностью и сухим воздухом.)

Проверка* или замена воздушного фильтра	<ul style="list-style-type: none"> <li>▶ Бензиновый двигатель</li> <li>I: Каждые 10000 км или 12 месяцев</li> <li>R: Каждые 40000 км или 48 месяцев</li> <li>▶ Дизельный двигатель</li> <li>I: Каждые 2500 км или 3 месяца</li> <li>R: Каждые 30000 км или 36 месяцев</li> </ul>
Проверка* тормозных накладок и барабанов (в том числе тормозные накладки и барабаны стояночного тормоза)	Каждые 10000 км или 6 месяцев
Проверка* тормозных колодок и дисков	Каждые 5000 км или 3 месяца
Смазка карданных валов	Каждые 10000 км или 6 месяцев
Затяжка болтов карданного вала	Каждые 10000 км или 6 месяцев
Замена фильтра кондиционера	Каждые 15000 км

\*: При необходимости выполните коррекцию или замену.

А-3: Эксплуатация на дороге, посыпанной солью для борьбы с обледенением.

Смазка карданных валов	Каждые 10000 км или 6 месяцев
Затяжка болтов карданного вала	Каждые 10000 км или 6 месяцев

А-4: Только для дизельного двигателя: частая эксплуатации на высоте более 2000 м над уровнем моря.

Замена моторного масла	<ul style="list-style-type: none"> <li>▶ Для Украины, России, Южной Африки, Таиланда, Гонконга и Тайваня</li> <li>Каждые 5000 км или 6 месяцев</li> <li>▶ За исключением Украины, России, Южной Африки, Таиланда, Гонконга и Тайваня</li> <li>Каждые 2500 км или 3 месяца</li> </ul>
------------------------	--

А-5: Дизельный двигатель для России: Очень пыльные дороги (шахты/строительные площадки или дороги рядом с открытым забоем).

Чистка измерителя потока воздуха	Прерывисто подавайте воздух на датчик в течение приблизительно 30 с через каждые 5000 км или 3 месяца.
----------------------------------	--

В-1: Тяжело нагруженный автомобиль. (Пример: буксировка прицепа (для ЮАР), использование автоприцепа-каравана, верхнего багажника и т. п.).	
Замена моторного масла	<ul style="list-style-type: none"> <li>▶ Бензиновый двигатель Каждые 5000 км или 6 месяцев</li> <li>▶ Дизельный двигатель для Украины, России, Южной Африки, Таиланда, Гонконга и Тайваня Каждые 5000 км или 6 месяцев</li> <li>▶ Дизельный двигатель за исключением Украины, России, Южной Африки, Таиланда, Гонконга и Тайваня Каждые 2500 км или 3 месяца</li> </ul>
Замена масляного фильтра	Каждые 5000 км или 6 месяцев
Проверка* тормозных накладок и барабанов (в том числе тормозные накладки и барабаны стояночного тормоза)	Каждые 10000 км или 6 месяцев
Проверка* тормозных колодок и дисков	Каждые 5000 км или 3 месяца
Замена масла в механической коробке передач	Каждые 40000 км или 48 месяцев
Проверка* или замена трансмиссионной жидкости в автоматической коробке передач	I: Каждые 40000 км или 24 месяца R: Каждые 80000 км или 48 месяцев
Замена трансмиссионного масла в дифференциалах	Каждые 20000 км или 24 месяца
Смазка карданных валов	Каждые 10000 км или 6 месяцев
Затяжка болтов карданного вала	Каждые 10000 км или 6 месяцев
Проверка* передней и задней подвесок	Каждые 10000 км или 6 месяцев
Затяжка болтов и гаек на шасси и кузове <<См. примечание.>>	Каждые 10000 км или 6 месяцев

\*: При необходимости выполните коррекцию или замену.

В-2: Частые короткие поездки на расстояние менее 8 км при наружной температуре ниже нуля (Температура двигателя не достигает нормальной температуры.)	
Замена моторного масла	<ul style="list-style-type: none"> <li>▶ Бензиновый двигатель</li> <li>Каждые 5000 км или 6 месяцев</li> <li>▶ Дизельный двигатель для Украины, России, Южной Африки, Таиланда, Гонконга и Тайваня</li> <li>Каждые 5000 км или 6 месяцев</li> <li>▶ Дизельный двигатель за исключением Украины, России, Южной Африки, Таиланда, Гонконга и Тайваня</li> <li>Каждые 2500 км или 3 месяца</li> </ul>
Замена масляного фильтра	Каждые 5000 км или 6 месяцев

В-3: Продолжительная работа на холостом ходу и/или движение на небольшой скорости на значительные расстояния (полицейские машины, а также профессиональное/частное использование, такое как такси или автомобили для доставки товаров на дом).	
Замена моторного масла	<ul style="list-style-type: none"> <li>▶ Бензиновый двигатель</li> <li>Каждые 5000 км или 6 месяцев</li> <li>▶ Дизельный двигатель для Украины, России, Южной Африки, Таиланда, Гонконга и Тайваня</li> <li>Каждые 5000 км или 6 месяцев</li> <li>▶ Дизельный двигатель за исключением Украины, России, Южной Африки, Таиланда, Гонконга и Тайваня</li> <li>Каждые 2500 км или 3 месяца</li> </ul>
Замена масляного фильтра	Каждые 5000 км или 6 месяцев
Проверка* тормозных накладок и барабанов (в том числе тормозные накладки и барабаны стояночного тормоза)	Каждые 10000 км или 6 месяцев
Проверка* тормозных колодок и дисков	Каждые 5000 км или 3 месяца
Проверка* или замена трансмиссионной жидкости в автоматической коробке передач	I: Каждые 40000 км или 24 месяца R: Каждые 80000 км или 48 месяцев

\*: При необходимости выполните коррекцию или замену.

В-4: Непрерывное движение на высокой скорости (80% или более от максимальной скорости автомобиля) в течение более 2-х часов.	
Замена масла в механической коробке передач	Каждые 40000 км или 48 месяцев
Проверка* или замена трансмиссионной жидкости в автоматической коробке передач	I: Каждые 40000 км или 24 месяца R: Каждые 80000 км или 48 месяцев
Замена масла в механизме дифференциала	Каждые 20000 км или 24 месяца

\*: При необходимости выполните коррекцию или замену.

#### ПРИМЕЧАНИЕ.

Крепежные болты сидений, а также крепежные болты элементов передней и задней подвесок и U-образные болты пластинчатой пружины.

### Меры предосторожности при самостоятельном техническом обслуживании

При самостоятельном выполнении технического обслуживания обязательно следуйте соответствующим процедурам, изложенным в данных разделах.

### Техническое обслуживание

Средство для обслуживания	Запасные части и инструменты
Состояние аккумуляторной батареи (→стр. 589)	<ul style="list-style-type: none"> <li>• Теплая вода</li> <li>• Пищевая сода</li> <li>• Консистентная смазка</li> <li>• Обычный гаечный ключ (для болтов зажимов клемм)</li> <li>• Дистиллированная вода</li> <li>• Гаечный ключ</li> </ul>
Уровень охлаждающей жидкости двигателя / охлаждающей жидкости интеркулера (при наличии) (→стр. 579)	<ul style="list-style-type: none"> <li>• “Toyota Super Long Life Coolant” или аналогичная высококачественная охлаждающая жидкость на основе этиленгликоля, не содержащая силикаты, амины, нитриты или бораты и произведенная с использованием обеспечивающей долгий срок службы гибридной органикислотной технологии.</li> <li>• “Toyota Super Long Life Coolant” — это предварительно смешанный раствор, состоящий на 50% из охлаждающей жидкости и на 50% — из деионизированной воды.</li> <li>• Воронка (используемая только для добавления охлаждающей жидкости)</li> </ul>

Средство для обслуживания	Запасные части и инструменты
Уровень моторного масла (→стр. 577)	<ul style="list-style-type: none"> <li>• “Toyota Genuine Motor Oil” или эквивалент</li> <li>• Ветошь или бумажное полотенце</li> <li>• Воронка (используемая только для добавления моторного масла)</li> </ul>
Плавкие предохранители (→стр. 630)	<ul style="list-style-type: none"> <li>• Плавкий предохранитель с той же номинальной силой тока, что и заменяемый</li> </ul>
Лампы (→стр. 633, 640)	<ul style="list-style-type: none"> <li>• Лампа с тем же номером и той же номинальной мощностью, что и оригинальная</li> <li>• Крестовая отвертка</li> <li>• Отвертка с плоским жалом</li> <li>• Гаечный ключ</li> </ul>
Радиатор, конденсатор и интеркулер (при наличии) (→стр. 580)	—

Средство для обслуживания	Запасные части и инструменты
Давление в шинах (→стр. 617)	<ul style="list-style-type: none"> <li>• Манометр для проверки давления в шинах</li> <li>• Источник сжатого воздуха</li> </ul>
Омывающая жидкость (→стр. 582)	<ul style="list-style-type: none"> <li>• Вода или омывающая жидкость, содержащая антифриз (для использования зимой)</li> <li>• Воронка (используемая только для добавления воды или омывающей жидкости)</li> </ul>



**ПРЕДУПРЕЖДЕНИЕ**

В моторном отсеке содержится множество механизмов и эксплуатационных жидкостей, которые могут внезапно переместиться, нагреться или оказаться под электрическим напряжением. Во избежание гибели или серьезной травмы соблюдайте следующие меры предосторожности.

**■ При работе в моторном отсеке**

- Не подносите руки, одежду и инструменты к вращающемуся вентилятору и приводным ремням двигателя.
- Будьте внимательны, не прикасайтесь к двигателю, радиатору, выпускному коллектору и т. п. сразу после окончания движения, так как они могут быть очень горячими. Масло и другие жидкости также могут быть горячими.
- Не оставляйте легковоспламеняющиеся материалы, например бумагу и ветошь, в моторном отсеке.
- Не курите, не допускайте возникновения искр или наличия открытого огня вблизи топлива. Пары топлива огнеопасны.
- Будьте особенно осторожны при работе с аккумуляторной батареей. В ней содержится ядовитая и агрессивная серная кислота.
- Соблюдайте осторожность, так как тормозная жидкость может причинить вред рукам или глазам, а также испортить окрашенные поверхности. Если жидкость попала на руки или в глаза, немедленно промойте пораженный участок чистой водой. Если после этого ощущается дискомфорт, посоветуйтесь с врачом.

**■ Защитные очки**

Используйте защитные очки, чтобы предотвратить попадание в глаза отлетающих или падающих частиц материала, аэрозольной струи и т. п.

**ВНИМАНИЕ****■ Если снят воздушный фильтр**

Движение со снятым воздушным фильтром может привести к повышенному износу двигателя вследствие попадания в него грязи, содержащейся в воздухе.

**■ Если уровень жидкости низкий или высокий**

Небольшое понижение уровня тормозной жидкости по мере износа тормозных колодок или при высоком уровне жидкости в накопительном бачке является нормальным явлением. Если приходится часто доливать тормозную жидкость, это указывает на серьезную неисправность.

## Капот

Чтобы открыть капот, откройте замок изнутри автомобиля.

### Открывание капота

- 1 Потяните за рычаг открывания замка капота.

Капот слегка приподнимется.

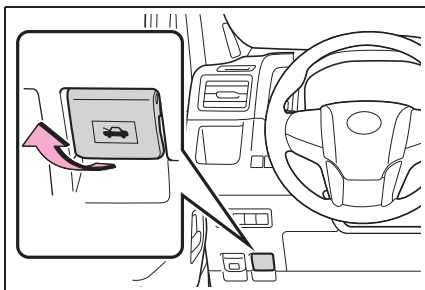

- 2 Потяните рычаг дополнительной защелки вверх и поднимите капот.

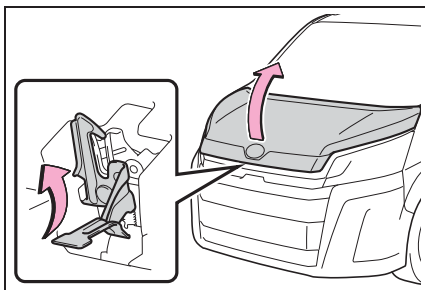

- 3 Зафиксируйте капот в открытом положении, установив опорную штангу в гнездо.

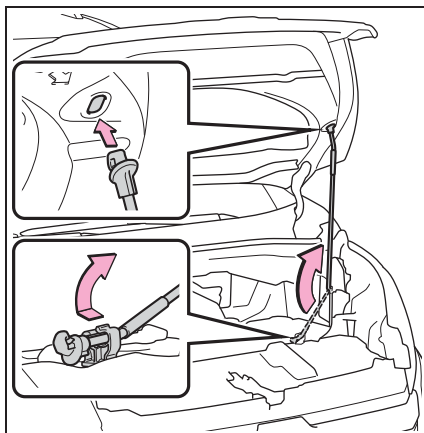

### **!** ПРЕДУПРЕЖДЕНИЕ

#### ■ Проверка перед началом движения

Убедитесь, что капот полностью закрыт и заперт.

Если капот не заперт должным образом, он может открыться во время движения и привести к аварии, которая может стать причиной смерти или тяжелой травмы.

#### ■ После установки опорной штанги в гнездо

Убедитесь, что штанга надежно удерживает капот от падения вам на голову или тело.

#### ■ При закрывании капота

Закрывая капот, будьте особенно внимательны, чтобы не прищемить пальцы.

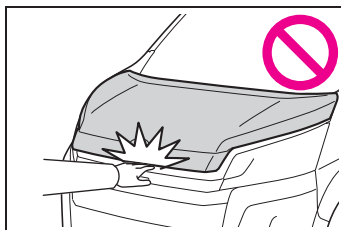

**ВНИМАНИЕ**

■ **При закрывании капота**

Перед закрыванием капота обязательно установите опорную штангу в держатель. При закрывании капота с поднятой опорной штангой можно помять капот.

## Установка напольного домкрата

**При использовании напольного домкрата следуйте указаниям руководства, поставляемого с домкратом, и соблюдайте меры предосторожности.**

**При использовании домкрата для подъема автомобиля устанавливайте напольный домкрат правильно.**

**Неправильная установка может привести к повреждению автомобиля или к травматическим последствиям.**

## Место установки домкрата

■ **Спереди**

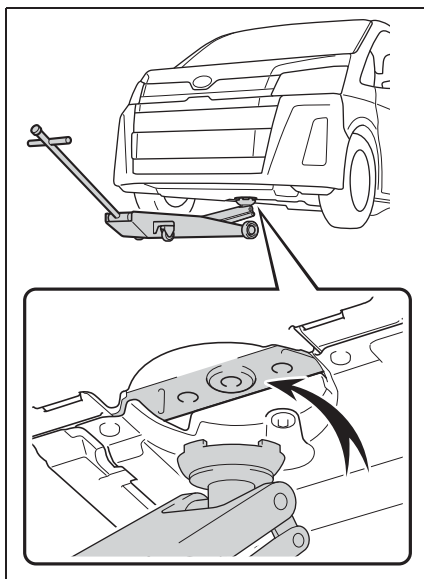

## ■ Сзади

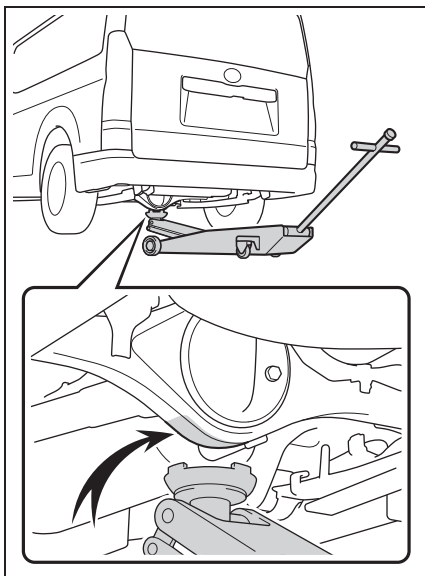

## ВНИМАНИЕ

**■ При подъеме автомобиля сзади при помощи напольного домкрата**

Удостоверьтесь, что выступ опоры напольного домкрата не касается болта. Несоблюдение этих мер может привести к тому, что болт ослабнет и масло будет вытекать.

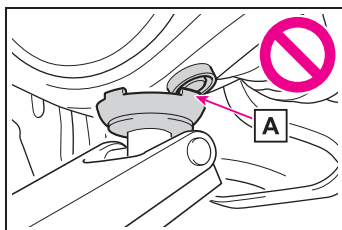

**A** Выступ опоры

## Моторный отсек

### Компоненты

- Бензиновый двигатель

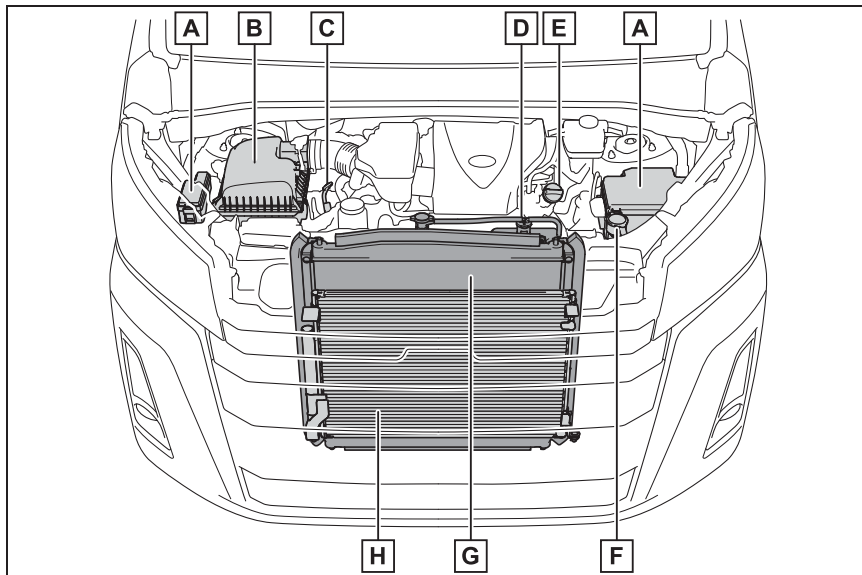

- A** Коробка предохранителей (при наличии) (→стр. 630)
- B** Воздушный фильтр (→стр. 581)
- C** Щуп для измерения уровня моторного масла (→стр. 577)
- D** Расширительный бачок охлаждающей жидкости двигателя (→стр. 579)
- E** Крышка масляного фильтра (→стр. 577)
- F** Бачок для омывающей жидкости (→стр. 582)
- G** Радиатор (→стр. 580)
- H** Конденсатор (→стр. 580)

## ► Дизельный двигатель

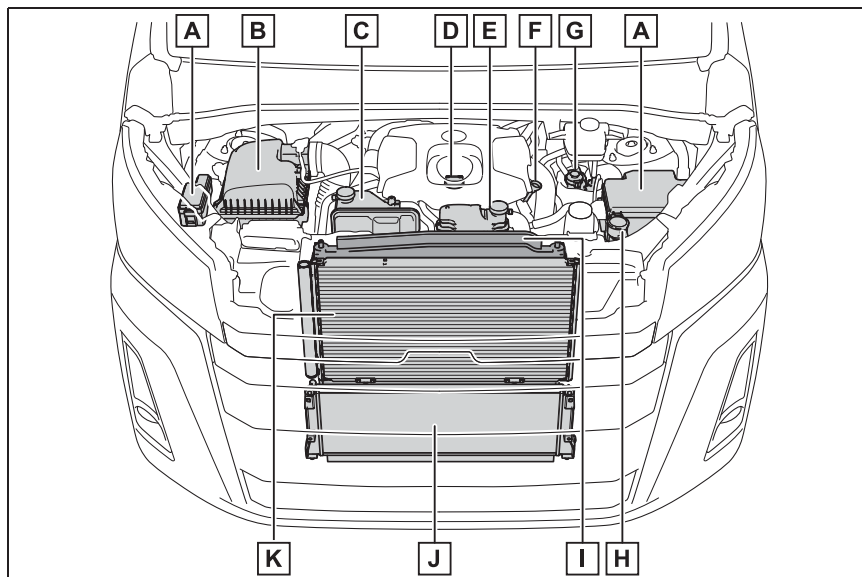

- A** Коробка предохранителей (при наличии) (→стр. 630)
- B** Воздушный фильтр (→стр. 581)
- C** Расширительный бачок охлаждающей жидкости двигателя (→стр. 579)
- D** Крышка масляного фильтра (→стр. 577)
- E** Расширительный бачок охлаждающей жидкости интеркулера (при наличии) (→стр. 579)
- F** Щуп для измерения уровня моторного масла (→стр. 577)
- G** Топливный фильтр (→стр. 582, 704)
- H** Бачок для омывающей жидкости (→стр. 582)
- I** Радиатор (→стр. 580)
- J** Радиатор интеркулера <sup>\*1</sup>/интеркулер <sup>\*2</sup> (→стр. 580)
- K** Конденсатор (→стр. 580)

\*1: Автомобили с интеркулером с водяным охлаждением

\*2: Автомобили без интеркулера с водяным охлаждением

## ■ Аккумуляторная батарея

→стр. 589

### Проверка и доливание моторного масла

Прогрейте двигатель до рабочей температуры, выключите его и проверьте уровень масла щупом.

#### ■ Проверка моторного масла

- 1 Припаркуйте автомобиль на ровной, горизонтальной площадке. После прогрева и выключения двигателя подождите не менее 5 минут для того, чтобы масло стекло обратно на дно двигателя.
- 2 Удалите песок и пыль из области вокруг щупа.
- 3 Извлеките щуп, держа под ним ветошь.

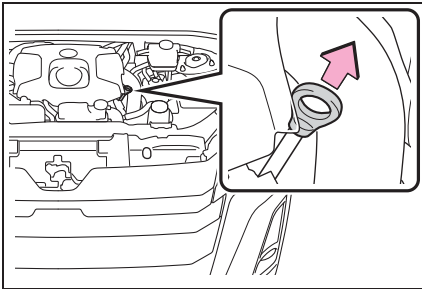

- 4 Начисто протрите щуп.

Убедитесь в том, что вокруг отверстия для измерения уровня моторного масла и на уплотнительном кольце щупа отсутствуют песок и пыль.

В случае повреждения уплотнительного кольца замените его новым.

- 5 Снова вставьте щуп до упора.

- 6 Держа внизу ветошь, извлеките щуп и проверьте уровень масла.

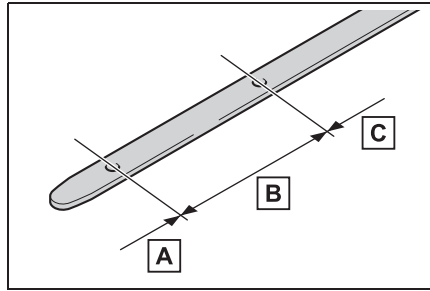

- A** Низкий уровень
- B** Нормальный уровень
- C** Избыточный уровень

Форма щупа зависит от типа автомобиля или двигателя.

- 7 Протрите щуп и вставьте его до упора.

#### ■ Проверка типа масла и подготовка всего необходимого

Проверьте марку масла и перед доливанием масла подготовьте все необходимое.

- Выбор моторного масла

→стр. 717

- Количество масла  
(минимум→максимум)

1,5 л

- Средство для обслуживания

Чистая воронка

#### ■ Долив моторного масла

Если уровень масла находится ниже или чуть выше минимальной отметки, долейте моторное масло той же марки, что уже используется в

двигателе.

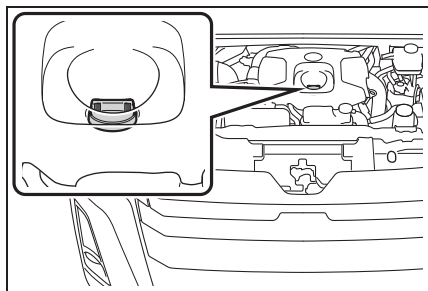

- 1 Удалите песок и пыль из области вокруг крышки маслозаливной горловины.
- 2 Снимите крышку маслозаливной горловины, поворачивая ее против часовой стрелки.
- 3 Заливайте масло медленно, периодически проверяя уровень по щупу.
- 4 Наденьте крышку маслозаливной горловины, поворачивая ее по часовой стрелке.

#### ■ Расход моторного масла

Некоторое количество моторного масла потребляется во время движения. В следующих ситуациях расход масла может возрасти и моторное масло может понадобиться залить в интервале между техническим обслуживанием автомобиля.

- Если двигатель новый, например сразу после приобретения автомобиля или замены двигателя
- При использовании масла низкого качества или ненадлежащей вязкости
- При движении на больших оборотах или с тяжелым грузом, во время буксировки (для ЮАР) или при движении с частым ускорением и замедлением
- При работе двигателя на холостых оборотах в течение длительного периода времени или при частом

движении в плотном потоке



#### ПРЕДУПРЕЖДЕНИЕ

##### ■ Использованное моторное масло

- Использованное моторное масло содержит потенциально вредные загрязняющие вещества, которые могут стать причиной заболеваний кожи, в частности, воспаления и рака кожи, поэтому будьте аккуратны, чтобы не допускать длительного и многократного контакта с маслом. Для удаления использованного моторного масла с кожи тщательно промойте ее водой с мылом.
- Утилизируйте использованное моторное масло и масляные фильтры только безопасным и приемлемым способом. Не выливайте использованное моторное масло в канализацию или на землю и не выбрасывайте использованные масляные фильтры вместе с бытовым мусором. За информацией о переработке или утилизации обратитесь к дилеру Toyota, на сервисную станцию или в магазины автозапчастей.
- Не оставляйте использованное моторное масло в месте, доступном для детей.



#### ВНИМАНИЕ

##### ■ Во избежание серьезного повреждения двигателя

- Регулярно проверяйте уровень масла.
- При замене моторного масла
  - Будьте осторожны и не проливайте моторное масло на элементы автомобиля.
  - Избегайте перелива, который может привести к выходу двигателя из строя.
  - После долива масла каждый раз проверяйте уровень щупом.



**ВНИМАНИЕ**

- Правильно затягивайте крышку маслозаливной горловины двигателя.

**Проверка охлаждающей жидкости**

Уровень охлаждающей жидкости в норме, если при холодном двигателе он находится между нанесенными на стенке бачка линиями “FULL” и “LOW”.

■ **Расширительный бачок охлаждающей жидкости двигателя**

▶ **Бензиновый двигатель**

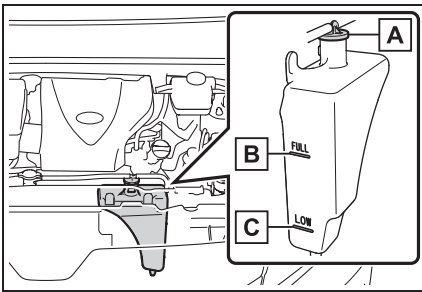

**A** Крышка расширительного бачка

**B** Линия “FULL”

**C** Линия “LOW”

Если уровень находится на линии “LOW” или ниже, долейте охлаждающую жидкость до линии “FULL”.  
(→стр. 701)

▶ **Дизельный двигатель**

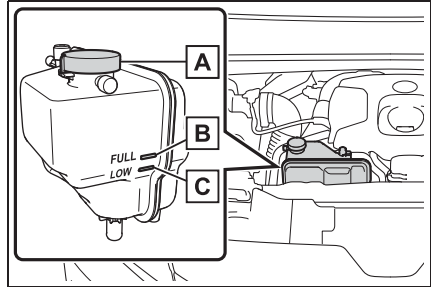

**A** Крышка расширительного бачка

**B** Линия “FULL”

**C** Линия “LOW”

Если уровень находится на линии “LOW” или ниже, долейте охлаждающую жидкость до линии “FULL”.  
(→стр. 701)

■ **Расширительный бачок интеркулера (при наличии)**

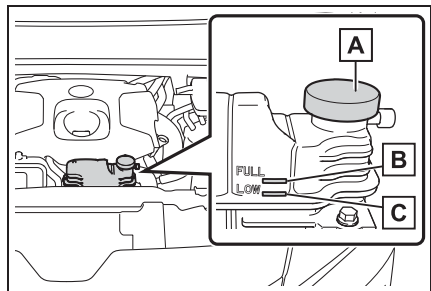

**A** Крышка расширительного бачка

**B** Линия “FULL”

**C** Линия “LOW”

Если уровень находится на линии “LOW” или ниже, долейте охлаждающую жидкость до линии “FULL”.  
(→стр. 701)

■ **Если уровень охлаждающей жидкости находится ниже линии “LOW”**

После добавления охлаждающей жидкости может потребоваться удалить из системы воздух. Произведите осмотр автомобиля у дилера Toyota.

■ **Выбор охлаждающей жидкости**

Используйте только охлаждающую жидкость Toyota с повышенным сроком службы “Toyota Super Long Life Coolant” или аналогичную высококачественную, не содержащую силикатов, аминов, нитритов или боратов охлаждающую жидкость на этиленгликолевой основе, произведенную с использованием обеспечивающей долговечность гибридной органо-кислотной технологии.

“Toyota Super Long Life Coolant” представляет собой смесь 50% охлаждающей жидкости и 50% деионизированной воды. (Минимальная температура: -35 °C)

За более подробными сведениями по поводу охлаждающей жидкости обратитесь к дилеру Toyota.

■ **Если после долива охлаждающей жидкости уровень быстро падает**

Осмотрите радиатор, шланги, крышку расширительного бачка системы охлаждения двигателя, крышку расширительного бачка охлаждающей жидкости интеркулера, сливной кран и насос охлаждающей жидкости.

Если утечку обнаружить не удалось, поручите дилеру Toyota проверить крышку и проверить систему охлаждения на наличие течей.



**ПРЕДУПРЕЖДЕНИЕ**

■ **При горячем двигателе**

Не снимайте крышку расширительного бачка охлаждающей жидкости двигателя.

Система охлаждения может находиться под давлением, и при снятии крышки брызги горячей охлаждающей жидкости могут вылететь наружу, вызвав серьезные травмы, такие как ожоги.



**ВНИМАНИЕ**

■ **Добавление охлаждающей жидкости**

Охлаждающая жидкость — это и не простая вода, и не концентрированный антифриз. Для обеспечения адекватной смазки, защиты от коррозии и охлаждения следует использовать правильную смесь воды и антифриза. Ознакомьтесь с этикеткой на емкости с охлаждающей жидкостью или антифризом.

■ **В случае пролива охлаждающей жидкости**

Во избежание повреждения каких-либо элементов или лакокрасочного покрытия смойте пролитую жидкость водой.

**Проверка радиатора, конденсора и радиатора охлаждения интеркулера/ интеркулера (при наличии)**

Проверьте радиатор, конденсор и радиатор охлаждения интеркулера/ интеркулера и удалите все посторонние предметы. Если какой-либо из вышеназванных элементов сильно загрязнен или нет уверенности в его исправности, обратитесь для проверки автомобиля к дилеру Toyota.

**ПРЕДУПРЕЖДЕНИЕ****■ При горячем двигателе**

Не дотрагивайтесь до радиатора, конденсатора или интеркулера, т. к. они могут быть горячими и вызвать серьезные травмы, такие как ожоги.

**Проверка воздушного фильтра**

Проверьте воздушный фильтр, как указано ниже:

- 1 Отпустите 2 зажима.

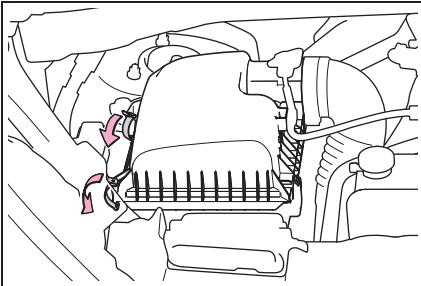

- 2 Отпустите 2 зубца.

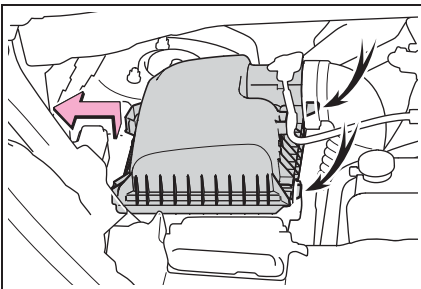

- 3 Поднимите крышку и извлеките воздушный фильтр

Проверьте наружную поверхность фильтра и замените фильтр, если он

очень грязный.

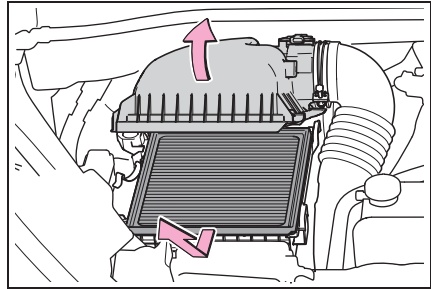
**■ При установке крышки воздушного фильтра**

После проверки убедитесь, что фильтр правильно установлен. Полностью зацепите 2 зубца, затем закрепите верхнюю крышку корпуса воздушного фильтра.

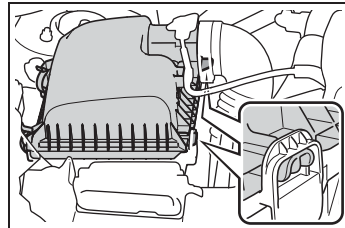
**ПРЕДУПРЕЖДЕНИЕ****■ Во избежание вдыхания пыли**

Во время чистки воздушного фильтра с помощью сжатого воздуха надевайте респиратор.

**ВНИМАНИЕ****■ Во избежание повреждения двигателя**

Не эксплуатируйте автомобиль со снятым воздушным фильтром. Несоблюдение этого правила приведет к повышенному износу двигателя.

## Проверка и долив жидкости омывателя

Если уровень омывающей жидкости находится на отметке “LOW”, добавьте омывающую жидкость.

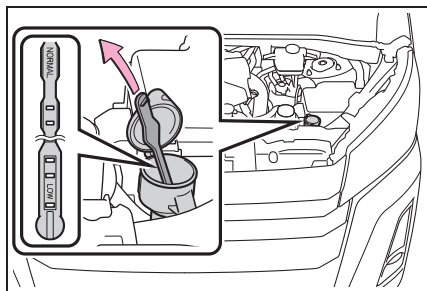

### Использование указателя уровня

Уровень омывающей жидкости можно проверить по высоте покрытия жидкостью отверстий на указателе.

Если уровень находится ниже второго отверстия снизу (положение “LOW”), долейте омывающую жидкость.

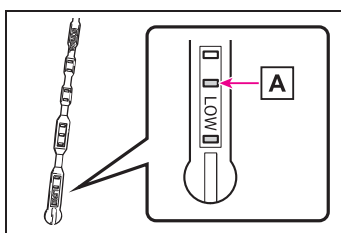

**A** Текущий уровень жидкости



### ПРЕДУПРЕЖДЕНИЕ

#### ■ При добавлении омывающей жидкости

Не рекомендуется добавлять жидкость в стеклоомыватель при горячем или работающем двигателе, так как омывающая жидкость содержит спирт и в случае ее вытекания на двигатель может возникнуть пожар.



### ВНИМАНИЕ

#### ■ Не используйте никакую иную жидкость, отличную от предписанной омывающей жидкости.

Не используйте вместо омывающей жидкости мыльный водный раствор или антифриз для двигателя.

Это может привести к появлению полос на окрашенных поверхностях автомобиля, а также к повреждению насоса, что может привести к неисправности в работе омывателя.

#### ■ Разбавление омывающей жидкости

При необходимости разбавьте омывающую жидкость водой. Обратитесь к данным по температуре замерзания, указанным на этикетке бачка омывающей жидкости.

## Слив воды из топливного фильтра (только дизельные двигатели)

Слить воду из топливного фильтра можно самостоятельно. Однако поскольку эта процедура сложная, мы рекомендуем обратиться за помощью к дилеру компании Toyota. Даже если Вы решили выполнить это сами, обратитесь к дилеру компании Toyota.

При появлении следующих признаков необходимо немедленно слить воду из топливного фильтра:

- ▶ Автомобили с многофункциональным дисплеем монохромного типа

Когда мигает контрольная лампа топливной системы и подается звуковой сигнал. (→стр. 659)

- ▶ Автомобили  
с многофункциональным  
дисплеем цветного типа

Когда на многофункциональном дисплее появляется предупреждение и звучит звуковой сигнал. (→стр. 672)

- 1 Переведите переключатель двигателя в положение выключения.
- 2 Подставьте небольшой лоток под сливную пробку для сбора воды.
- 3 Выполните слив, как показано на рисунке.

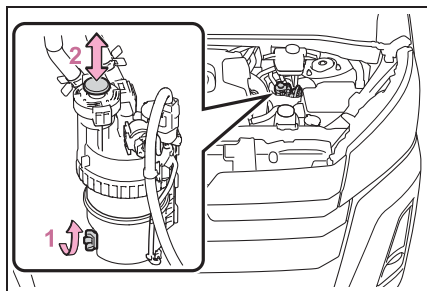

- 1 Поверните сливную пробку против часовой стрелки примерно на 2–2,5 оборота.

Если отпустить ее еще больше, вода может просачиваться вокруг пробки сливного отверстия.

- 2 Работайте заливочным насосом до тех пор, пока не начнется слив топлива.
- 4 После слива снова затяните пробку сливного отверстия. Не используйте при этом инструменты.

## AdBlue™\*

\*: При наличии

**AdBlue™ используется для снижения количества оксидов азота в выхлопных газах. Обязательно соблюдайте следующие меры предосторожности, касающиеся AdBlue™.**

- AdBlue™ расходуется в процессе движения.
- При отсутствии AdBlue™ запуск двигателя невозможен.
- Если требуется доливка AdBlue™, обратитесь для ее доливки к любому авторизованному ритейлеру Toyota или в авторизованную ремонтную мастерскую Toyota либо в любую другую надежную ремонтную мастерскую.

## Возможный запас хода

Количество жидкости AdBlue™, расходуемое при движении, зависит от условий вождения и дорожной обстановки. Когда расход AdBlue™ увеличивается, возможный запас хода до необходимости доливки жидкости AdBlue™ сокращается.

Возможный запас хода		
Короткий* <sup>1</sup>		Длинный
[Движение с высокой нагрузкой] <ul style="list-style-type: none"> <li>● При сильном нажатии педали акселератора</li> <li>● При движении по длинным подъемам</li> <li>● Когда работает система DPF</li> </ul>	[Обычное движение]* <sup>2</sup>	[Движение с низкой нагрузкой] <ul style="list-style-type: none"> <li>● При коротких поездках</li> <li>● В транспортных заторах</li> </ul>

\*<sup>1</sup>: При эксплуатации автомобиля на больших высотах и при низких температурах расход AdBlue™ увеличивается.

\*<sup>2</sup>: При обычном движении 1,0 л AdBlue™ расходуется приблизительно за 800 км. Кроме того, после полной заправки автомобиль может проехать приблизительно 9000 км, прежде чем израсходуется вся жидкость AdBlue™.

### Контрольная лампа и предупреждающее сообщение об уровне AdBlue™

При низком уровне AdBlue™ загорается контрольная лампа низкого уровня AdBlue™ и на многофункциональном дисплее отображается предупреждение. (→стр. 585)

Когда возможный запас хода автомобиля, рассчитанный на основании оставшегося количества AdBlue™, достигает приблизительно 2400 км, загорается контрольная лампа низкого уровня AdBlue™ и отображается предупреждение.

При самостоятельной доливке AdBlue™ в экстренной ситуации обязательно следуйте соответствующим процедурам, изложенным в данном разделе. (→стр. 586)

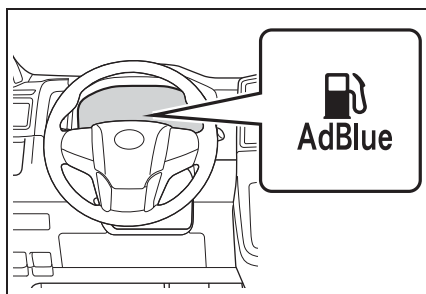

#### ■ Предупреждающее сообщение

Если на многофункциональном дисплее отображается следующее предупреждающее сообщение, следуйте соответствующей процедуре поиска и устранения неисправностей.

Предупреждающее сообщение	Подробности/ действия
“Низкий уровень жидкости AdBlue. Долейте AdBlue через 2400 км. См. Руководство для владельца” <sup>*1</sup>	<b>Когда необходимо долить AdBlue™</b> → <b>Обратитесь для доливки AdBlue™ к дилеру Toyota.</b>
“Низкий уровень AdBlue. Пуск двигателя невозможен через 800 км. Долейте AdBlue См. Руководство для владельца” <sup>*1, 2</sup>	<b>Когда необходимо долить AdBlue™</b> <b>При превышении отображаемого расстояния запуск двигателя невозможен.</b> → <b>Незамедлительно обратитесь для доливки AdBlue™ к дилеру Toyota.</b>
“Бак для AdBlue пуст. Невозможно запустить двигатель. Долейте AdBlue См. Руководство для владельца” <sup>*2</sup>	<b>Когда необходимо долить AdBlue™</b> → <b>Если двигатель остановлен, его запуск невозможен. Не останавливая двигатель, немедленно обратитесь к дилеру Toyota.</b>

<sup>\*1</sup>: Запас хода является ориентировочным. Отображаемый возможный запас хода может отличаться от фактического запаса хода в зависимости от способа заправки, условий вождения и дорожной обстановки. (→стр. 584)

<sup>\*2</sup>: В соответствии с предупреждением подается звуковой сигнал.

**ВНИМАНИЕ**

**■ При низком уровне AdBlue™**

При отсутствии AdBlue™ запуск двигателя невозможен.

Если уровень реагента AdBlue™ низкий, его следует долить у дилера Toyota.

### Самостоятельная доливка AdBlue™ в экстренной ситуации

**■ Расположение крышки бака AdBlue™**

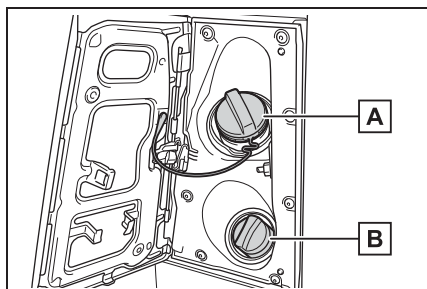

**A** Крышка заливной горловины топливного бака (→стр. 339)

**B** Крышка бака AdBlue™

**■ Заправка AdBlue™**

Если двигатель не запускается из-за отсутствия AdBlue™, запустить двигатель позволит добавление не менее чем 5,0 л AdBlue™.

Выполните следующие операции для заливки AdBlue™. (Бачок для AdBlue™ имеет объем 13,1 л.)

▶ Доливка при помощи специального оснащения

- 1 Припаркуйте автомобиль в безопасном месте, выключите переключатель двигателя и откройте дверцу лючка заливной

горловины топливного бака.  
(→стр. 339)

- 2 Откройте крышку горловины бака AdBlue™.

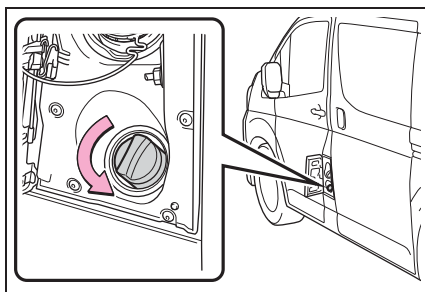

- 3 Вставьте насадку и залейте AdBlue™.

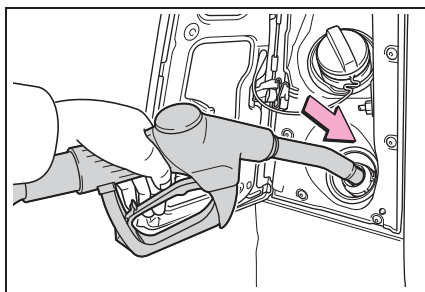

- 4 Закройте крышку бака AdBlue™.

Поверните крышку до щелчка.

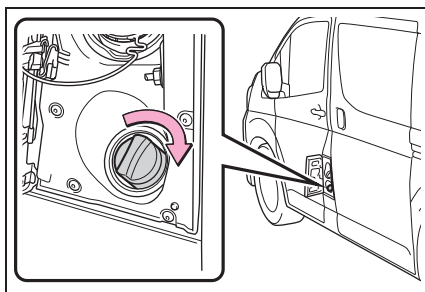

- 5 Убедитесь в том, что двигатель запускается.



► Доливка из бутылки

- 1 Припаркуйте автомобиль в безопасном месте, выключите переключатель двигателя и откройте дверцу лючка заливной горловины топливного бака. (→стр. 339)
- 2 Откройте крышку горловины бака AdBlue™.

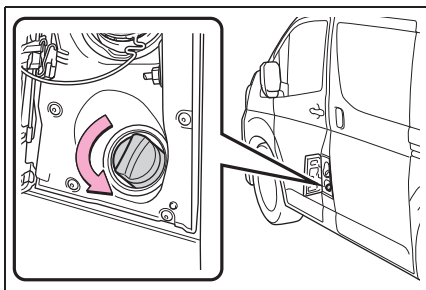

- 3 Вставьте бутылку AdBlue™ и плотно закрепите ее.

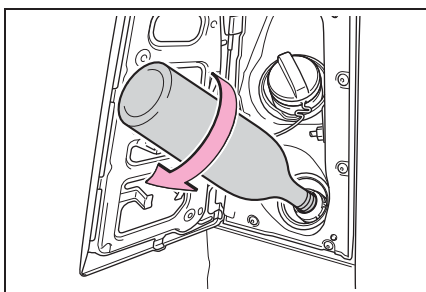

- 4 Нажмите на бутылку.

Начнется заливка AdBlue™. Заливайте AdBlue™ медленно, чтобы не допустить проливания. Не снимайте бутылку, пока

она не станет пустой.

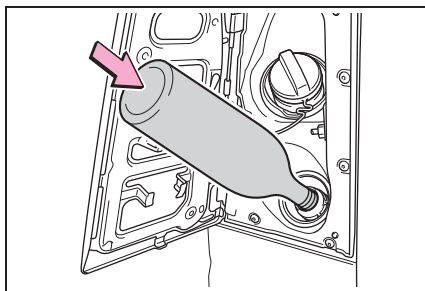

- 5 Убедитесь в том, что в бутылке не осталось AdBlue™, затем снимите ее.

Повторите действия по п.п. 3–5, пока не зальется приблизительно 5,0 л AdBlue™.

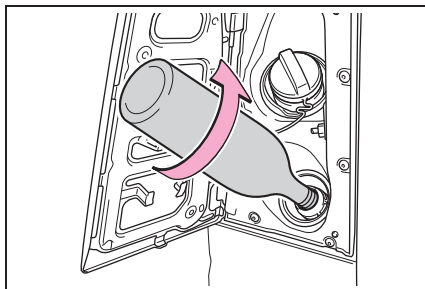

- 6 Закройте крышку бака AdBlue™.

Поверните крышку до щелчка.

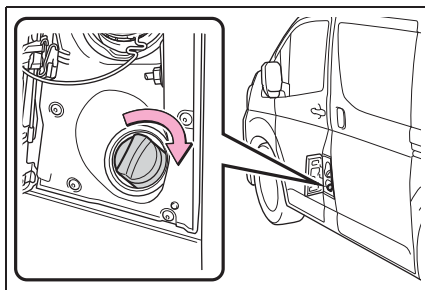

- 7 Убедитесь в том, что двигатель запускается.

Процедура доливки может отличаться от показанной на рисунке.

### ■ Заправка AdBlue™

- Используйте AdBlue™ (в соответствии с ISO 22241-1). AdBlue™ является товарным знаком Немецкой ассоциации автомобильной промышленности (VDA).
- Перед поездкой на долгое время в место, где будет невозможно долить AdBlue™, проконсультируйтесь у дилера Toyota.

### ■ При заправке AdBlue™

После заправки AdBlue™ для пуска двигателя может потребоваться на несколько секунд дольше обычного.



### ВНИМАНИЕ

#### ■ При заправке AdBlue™

Соблюдайте следующие меры предосторожности. Несоблюдение этих мер может привести к повреждению компонентов или лакокрасочного покрытия автомобиля.

- Не используйте растворы карбамида, отличные от AdBlue™.
- При попадании AdBlue™ на окрашенные поверхности автомобиля немедленно промойте этот участок водой.

#### ■ При доливке AdBlue™ при помощи специального оснащения

Во избежание переливания AdBlue™ из бака AdBlue™ соблюдайте следующие меры предосторожности:

- Осторожно вставьте насадку в горловину бака AdBlue™.
- Прекратите наполнять бак после того, как насадка автоматически выключится.
- Не наливайте слишком много AdBlue™.

### ■ При хранении емкостей с AdBlue™

Соблюдайте следующие меры предосторожности.

Несоблюдение этих мер может привести к повреждению деталей, лакокрасочного покрытия автомобиля и т. п., а изменение в химическом составе AdBlue™ может привести к появлению неприятных запахов.

- Не оставляйте емкости с AdBlue™ в автомобиле.
- Плотно закрывайте емкости с AdBlue™ и храните их в прохладном, сухом месте с хорошей вентиляцией и без воздействия солнечного света.

## Аккумуляторная батарея

### Местоположение

#### ■ Главная аккумуляторная батарея

Главная аккумуляторная батарея находится под ступенькой левого переднего сиденья.

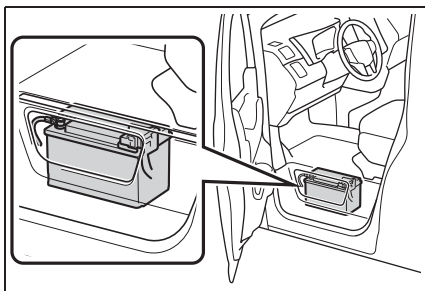

#### ■ Дополнительная аккумуляторная батарея (при наличии)

Дополнительная аккумуляторная батарея находится под ступенькой правого переднего сиденья.

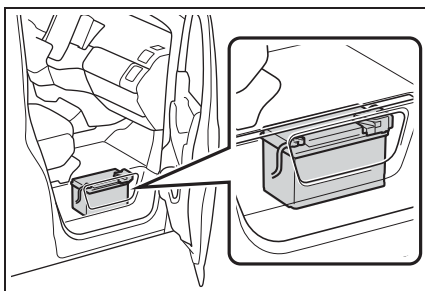

#### ■ Обращение с дополнительной аккумуляторной батареей\*

- При проверке аккумулятора обязательно проверьте также и дополнительный аккумулятор.
- При замене аккумулятора обязательно заменяйте одновременно оба аккумулятора.
- При отсоединении аккумулятора

обязательно отсоедините отрицательные клеммы на обоих аккумуляторах.

- \* Бортовая сеть автомобилей с дополнительным аккумулятором имеет такое же напряжение 12 В, что и на автомобилях без дополнительного аккумулятора.

#### ■ Перед подзарядкой

При подзарядке аккумуляторная батарея выделяет легковоспламеняющийся и взрывоопасный газообразный водород. Поэтому при подзарядке необходимо соблюдать следующие меры предосторожности:

- При подзарядке без снятия аккумуляторной батареи с автомобиля отсоедините от аккумуляторной батареи провод массы (отрицательный).
- При подсоединении проводов зарядного устройства к аккумуляторной батарее и их отсоединении проследите за тем, чтобы выключатель питания на зарядном устройстве был выключен.

#### ■ После подзарядки/повторного подсоединения аккумуляторной батареи (автомобили с интеллектуальной системой входа и запуска)

Двигатель может не запуститься. Чтобы инициализировать систему, следуйте процедуре, описанной ниже.

- 1 Переведите рычаг управления трансмиссией в положение Р.
  - 2 Откройте и закройте любую из дверей.
  - 3 Запустите двигатель.
- Сразу после повторного подсоединения аккумуляторной батареи может не получиться отпереть двери с помощью интеллектуальной системы входа и запуска. В таком случае для запираения/отпираания дверей воспользуйтесь пультом беспроводного дистанционного управления или механическим ключом.
  - Запустите двигатель с переключателем двигателя в режиме АСС. Двигатель не может быть запущен при выключенном переключателе двигателя. Однако со

второй попытки двигатель будет работать нормально.

- Автомобиль запоминает режим переключателя двигателя. Если аккумуляторная батарея была отсоединена и снова подсоединена, в автомобиле восстанавливается тот режим переключателя двигателя, в котором он находился до отсоединения аккумуляторной батареи. Перед отсоединением аккумуляторной батареи обязательно выключайте переключатель двигателя. Будьте особенно осторожны при подсоединении аккумуляторной батареи, если неизвестно, в каком режиме находился переключатель двигателя перед отсоединением аккумуляторной батареи.

Обратитесь к дилеру Toyota, если двигатель не запустится после нескольких попыток.



#### ПРЕДУПРЕЖДЕНИЕ

##### ■ Химикаты, содержащиеся в аккумуляторной батарее

В аккумуляторе содержится ядовитая и агрессивная серная кислота, которая может выделять огнеопасный и взрывоопасный газообразный водород. Для снижения риска получения тяжелых травм или смертельного исхода при работе с аккумуляторной батареей или около нее соблюдайте следующие меры предосторожности:

- Не допускайте искрения при контакте инструментов с клеммами аккумуляторной батареи.
- Не курите и не зажигайте спички поблизости от аккумуляторной батареи.
- Избегайте попадания электролита в глаза, на кожу и одежду.
- Никогда не вдыхайте и не глотайте электролит.

- Надевайте защитные очки при работе рядом с аккумуляторной батареей.

- Не подпускайте детей к аккумуляторной батарее.

##### ■ Безопасное место для подзарядки аккумуляторной батареи

Обязательно заряжайте аккумуляторную батарею на открытой площадке. Не заряжайте аккумуляторную батарею в гараже или в закрытом помещении, где отсутствует достаточная вентиляция.

##### ■ Меры предосторожности в отношении электролита

- Если электролит попал в глаза

Промойте их чистой водой в течение 15 минут и немедленно обратитесь за медицинской помощью. Если возможно, по дороге в ближайшее медицинское учреждение продолжайте прикладывать к пораженному месту смоченную водой губку или ткань.

- В случае попадания электролита на кожу

Тщательно промойте пораженное место. Если чувствуется боль или жжение, немедленно обратитесь за медицинской помощью.

- В случае попадания электролита на одежду

Он может просочиться через ткань на кожу. Поэтому немедленно снимите одежду, на которую попал электролит, и следуйте приведенным выше инструкциям.

- При случайном проглатывании электролита

Выпейте большое количество воды или молока. Незамедлительно обратитесь за медицинской помощью.

**ПРЕДУПРЕЖДЕНИЕ****■ Если жидкости в батарее недостаточно**

Не используйте аккумуляторную батарею, если в ней недостаточно жидкости. Существует вероятность взрыва батареи.

**■ При отсоединении батареи**

Не отсоединяйте отрицательную (-) клемму на стороне корпуса. Отсоединенная отрицательная (-) клемма может прикоснуться к положительной (+) клемме, что может вызвать короткое замыкание и привести к гибели или тяжелому поражению.

**ВНИМАНИЕ****■ Во время зарядки аккумуляторной батареи**

Запрещается заряжать аккумуляторную батарею при работающем двигателе. Кроме того, выключите все дополнительные электроприборы.

**■ При отсоединении аккумуляторов (автомобили с дополнительной аккумуляторной батареей)**

Не отсоединяйте ни одну из положительных клемм, если подсоединены отрицательные клеммы. Это может привести к короткому замыканию.

**Снаружи**

Убедитесь в отсутствии коррозии на клеммах аккумуляторной батареи, а также в отсутствии слабо затянутых соединений, зажимов и трещин на корпусе.

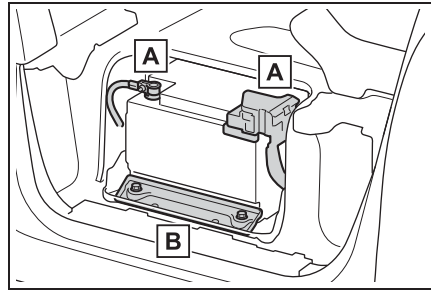
**A** Клеммы**B** Прижим**Предупреждающие символы**

Предупреждающие символы на верхней стороне аккумуляторной батареи имеют следующие значения:

	Не курить, не допускать воздействия открытого огня и искр
	Защищайте глаза
	Прячьте от детей
	Аккумуляторная батарея содержит кислоту
	См. инструкцию по эксплуатации
	Взрывоопасный газ

### Снятие крышки аккумулятора

- 1 Снимите крышку.

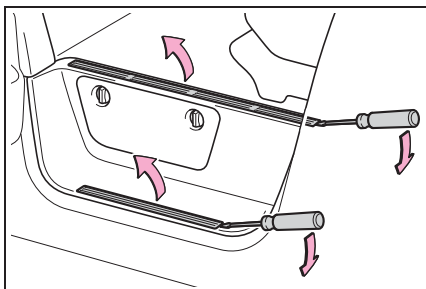

- 2 Снимите болты и наружную крышку.

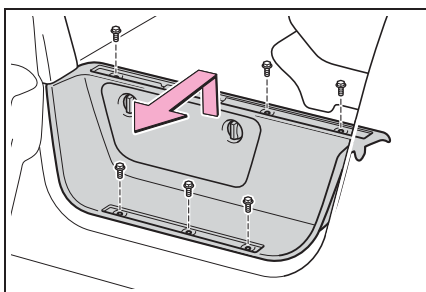

- 3 Частично снимите коврик.

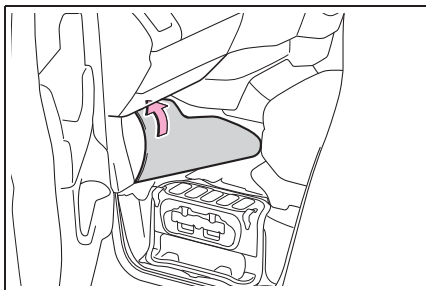

- 4 Снимите болты и внутреннюю крышку.

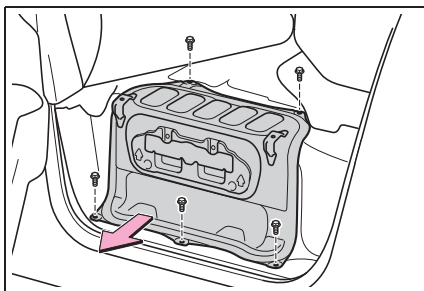

### Проверка электролита аккумуляторной батареи

- 1 Снимите наружную крышку.

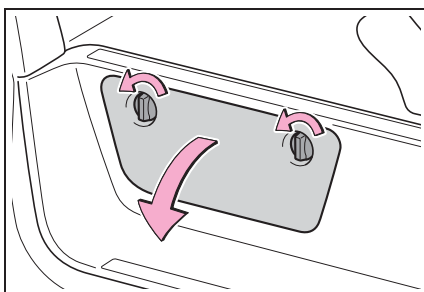

- 2 Снимите внутреннюю крышку.

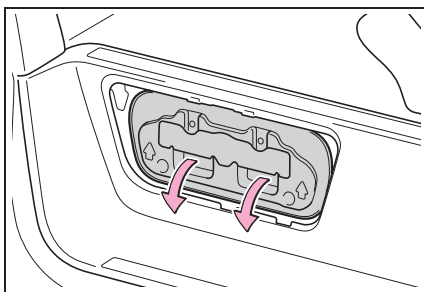

- 3 Проверьте, находится ли уровень посередине между верхней и нижней линиями.

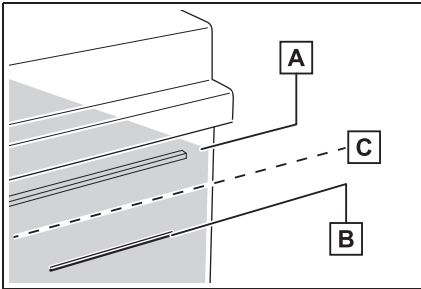

- A** Верхняя линия  
**B** Нижняя линия  
**C** Середина между **A** и **B**

Если уровень жидкости ниже **C**, добавьте дистиллированную воду.

### Добавление дистиллированной воды

Снимите крышку аккумулятора перед доливанием дистиллированной воды. (→стр. 592)

- 1 Снимите вентиляционную пробку.
- 2 Добавьте дистиллированную воду.

Если сложно увидеть уровень жидкости сбоку, проверьте уровень, глядя прямо в ячейку.

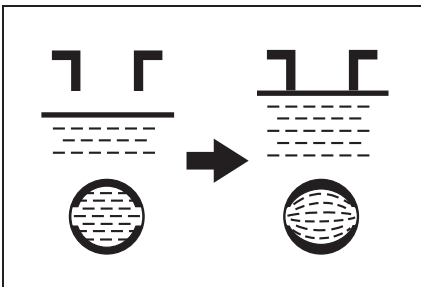

- 3 Установите на место вентиляционную пробку и надежно закройте ее.



### ВНИМАНИЕ

#### ■ При добавлении дистиллированной воды

Не допускайте перелива. Вода, пролившаяся при зарядке аккумуляторной батареи, может вызвать коррозию.

## Шины

**Заменяйте или переставляйте шины в соответствии с графиками технического обслуживания и износом протектора.**

### Проверка шин

Проверьте, не появились ли на шинах индикаторы износа протектора. Также проверьте шины на неравномерный износ, например чрезмерный износ с одной стороны протектора.

Проверьте состояние шины и давление в запасном колесе, если это колесо не используется при перестановке.

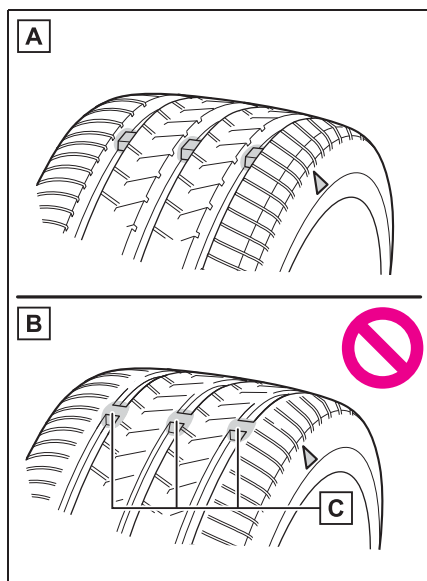

**A** Новый протектор

**B** Изношенный протектор

**C** Индикатор износа протектора

Местоположение индикатора износа протектора указывается отметками “TWI”

или “ $\triangle$ ” и т. п., отформованными на боковине шины.

Замените шины, если на шинах появились индикаторы износа протектора.

### ■ Когда следует заменять шины

Шины следует заменять, если:

- На шине появились индикаторы износа протектора.
- Шина имеет такие повреждения, как порезы, отслоения, трещины, настолько глубокие, что виден корд, и выпуклости, указывающие на внутреннее повреждение.
- Шина повторно спускает, или ее не удастся нормально отремонтировать вследствие размера или расположения пореза или иного повреждения.

В случае сомнений проконсультируйтесь у дилера Toyota.

### ■ Срок службы шин

Любую шину старше 6 лет следует проверить у квалифицированного специалиста даже в том случае, если она использовалась очень редко или вообще не использовалась, и даже при отсутствии явных повреждений.

### ■ Если на зимних шинах глубина протектора составляет 4 мм или менее

Эффективность шин как зимних шин утрачивается.



**ПРЕДУПРЕЖДЕНИЕ****■ При осмотре или замене шин**

Для предотвращения аварийных ситуаций соблюдайте следующие меры предосторожности.

Несоблюдение этих рекомендаций может привести к повреждению элементов трансмиссии, а также к опасному ухудшению управляемости автомобиля и, в результате, к аварии, влекущей за собой смертельный исход или травму.

- Не устанавливайте на автомобиль одновременно шины различных производителей, марок, а также шины с разным рисунком протектора. Также не устанавливайте одновременно шины с различной степенью износа протектора.
- Не используйте шины, размер которых отличается от рекомендуемого Toyota.
- Не устанавливайте на автомобиль одновременно шины разной конструкции (радиальные, диагонально-опоясанные и диагональные).
- Не устанавливайте на автомобиль одновременно летние, всесезонные и зимние шины.
- Не используйте шины, которые эксплуатировались на другом автомобиле. Не используйте шины, если не знаете, как они эксплуатировались ранее.

**ВНИМАНИЕ****■ Движение по плохим дорогам**

Будьте особенно осторожны при движении по дорогам с разбитым покрытием или выбоинами.

В таких условиях возможна потеря давления в шинах, что снижает их амортизирующую способность. Кроме того, на плохих дорогах можно повредить саму шину, а также колеса и кузов автомобиля.

**■ Если во время движения снижается давление в какой-либо из шин**

Не продолжайте движение, так как это может привести к повреждению шин и/или колес.

**Перестановка шин**

Переставьте шины в указанном порядке.

Для обеспечения равномерного износа шин и продления срока их службы Toyota рекомендует менять шины местами примерно через каждые 10000 км.

После перестановки шин не забудьте выполнить процедуру инициализации системы контроля давления в шинах. (автомобили с системой контроля давления в шинах)

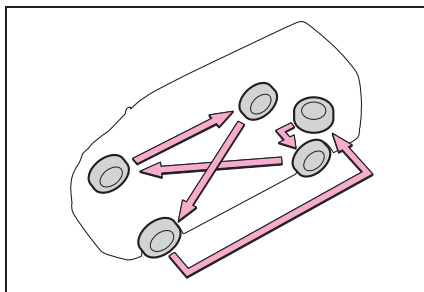

### Система контроля давления в шинах (при наличии)

Ваш автомобиль оснащен системой контроля давления в шинах, которая для выявления низкого давления в шинах использует клапаны и передатчики контроля давления в шинах для предотвращения действительно серьезных проблем.

- В случае падения давления в шине ниже заранее установленного значения водителю подается предупреждение с помощью контрольной лампы. (→стр. 670)
- Только микроавтобус<sup>\*</sup>: Давление в шине, обнаруженное системой контроля давления в шинах, может отображаться на многофункциональном дисплее.

Приведенные иллюстрации служат лишь для примера и могут отличаться от изображения, фактически выводимого на экран.



- <sup>\*</sup>: Если Вы не знаете, какой модели Ваш автомобиль, см. раздел “Определение модели Вашего автомобиля”. (→стр. 12)

## ■ Сертификация системы контроля давления в шинах

• Manufacturer's name: PACIFIC INDUSTRIAL CO.,LTD.

• Registered trademark:



This trademark is registered in the following countries:

UK, Italy, Austria, Greece, Germany, France, Belgium,  
the Netherlands, Luxembourg, Portugal.

• Manufacturer's address:

1300-1 Yokoi, Godo-cho, Anpachi-gun, Gifu, 503-2397 JAPAN

• Operating frequency band: 433.05 — 434.79MHz

• Maximum radio-frequency power: 100dB $\mu$ V/m@3m(Radiated)

Hereby, PACIFIC INDUSTRIAL CO.,LTD. declares that the radio equipment type PMV-E100 is in compliance with Directive 2014/53/EU.

The full text of the EU declaration of conformity is available at the following internet address:

<http://www.pacific-ind.co.jp/eng/products/car/tpms/doc/>

PACIFIC INDUSTRIAL CO.,LTD. vakuuttaa, että radiolaitetyyppi PMV-E100 on direktiivin 2014/53/EU mukainen.

EU-vaatimustenmukaisuusvakuutuksen täysimittainen teksti on saatavilla seuraavassa internetosoitteessa:

<http://www.pacific-ind.co.jp/eng/products/car/tpms/doc/>

Hierbij verklaar ik, PACIFIC INDUSTRIAL CO.,LTD., dat het type radioapparatuur PMV-E100 conform is met Richtlijn 2014/53/EU.

De volledige tekst van de EU-conformiteitsverklaring kan worden geraadpleegd op het volgende internetadres:

<http://www.pacific-ind.co.jp/eng/products/car/tpms/doc/>

Le soussigné, PACIFIC INDUSTRIAL CO.,LTD., déclare que l'équipement radioélectrique du type PMV-E100 est conforme à la directive 2014/53/UE.

Le texte complet de la déclaration UE de conformité est disponible à l'adresse internet suivante:

<http://www.pacific-ind.co.jp/eng/products/car/tpms/doc/>

Härmed försäkrar PACIFIC INDUSTRIAL CO.,LTD. att denna typ av radioutrustning PMV-E100 överensstämmer med direktiv 2014/53/EU.

Den fullständiga texten till EU-försäkran om överensstämmelse finns på följande webbadress:

<http://www.pacific-ind.co.jp/eng/products/car/tpms/doc/>

Hermed erklærer PACIFIC INDUSTRIAL CO.,LTD., at radioudstyrstypen PMV-E100 er i overensstemmelse med direktiv 2014/53/EU.

EU-overensstemmelseserklæringens fulde tekst kan findes på følgende internetadresse:

<http://www.pacific-ind.co.jp/eng/products/car/tpms/doc/>

Hiermit erklärt PACIFIC INDUSTRIAL CO.,LTD. , dass der Funkanlagentyp PMV-E100 der Richtlinie 2014/53/EU entspricht.

Der vollständige Text der EU-Konformitätserklärung ist unter der folgenden Internetadresse verfügbar:

<http://www.pacific-ind.co.jp/eng/products/car/tpms/doc/>

Με την παρούσα ο/η PACIFIC INDUSTRIAL CO.,LTD., δηλώνει ότι ο ραδιοεξοπλισμός PMV-E100 πληροί την οδηγία 2014/53/ΕΕ. Το πλήρες κείμενο της δήλωσης συμμόρφωσης ΕΕ διατίθεται στην ακόλουθη ιστοσελίδα στο διαδίκτυο:

<http://www.pacific-ind.co.jp/eng/products/car/tpms/doc/>

Il fabbricante, PACIFIC INDUSTRIAL CO.,LTD. , dichiara che il tipo di apparecchiatura radio PMV-E100 è conforme alla direttiva 2014/53/UE.

Il testo completo della dichiarazione di conformità UE è disponibile al seguente indirizzo Internet:

<http://www.pacific-ind.co.jp/eng/products/car/tpms/doc/>

Por la presente, PACIFIC INDUSTRIAL CO.,LTD.declara que el tipo de equipo radioeléctrico PMV-E100 es conforme con la Directiva 2014/53/UE.

El texto completo de la declaración UE de conformidad está disponible en la dirección Internet siguiente:

<http://www.pacific-ind.co.jp/eng/products/car/tpms/doc/>



O(a) abaixo assinado(a) PACIFIC INDUSTRIAL CO.,LTD. declara que o presente tipo de equipamento de rádio PMV-E100 está em conformidade com a Diretiva 2014/53/UE.

O texto integral da declaração de conformidade está disponível no seguinte endereço de Internet:

<http://www.pacific-ind.co.jp/eng/products/car/tpms/doc/>

B'dan, PACIFIC INDUSTRIAL CO.,LTD., niddikjara li dan it-tip ta' tagħmir tar-radju PMV-E100 huwa konformi mad-Direttiva 2014/53/UE.

It-test kollu tad-dikjarazzjoni ta' konformità tal-UE huwa disponibbli f'dan l-indirizz tal-Internet li ġej:

<http://www.pacific-ind.co.jp/eng/products/car/tpms/doc/>

Käesolevaga deklareerib PACIFIC INDUSTRIAL CO.,LTD., et käesolev raadioseadme tüüp PMV-E100 vastab direktiivi 2014/53/EL nõuetele.

ELi vastavusdeklaratsiooni täielik tekst on kättesaadav järgmisel internetiaadressil:

<http://www.pacific-ind.co.jp/eng/products/car/tpms/doc/>

PACIFIC INDUSTRIAL CO.,LTD. igazolja, hogy a PMV-E100 típusú rádióberendezés megfelel a 2014/53/EU irányelvnek.

Az EU-megfelelőségi nyilatkozat teljes szövege elérhető a következő internetes címen:

<http://www.pacific-ind.co.jp/eng/products/car/tpms/doc/>

PACIFIC INDUSTRIAL CO.,LTD. týmto vyhlasuje, že rádiové zariadenie typu PMV-E100 je v súlade so smernicou 2014/53/EÚ.

Úplné EÚ vyhlásenie o zhode je k dispozícii na tejto internetovej adrese:

<http://www.pacific-ind.co.jp/eng/products/car/tpms/doc/>

Tímto PACIFIC INDUSTRIAL CO.,LTD. prohlašuje, že typ rádiového zařízení PMV-E100 je v souladu se směrnicí 2014/53/EU.

Úplné znění EU prohlášení o shodě je k dispozici na této internetové adrese:

<http://www.pacific-ind.co.jp/eng/products/car/tpms/doc/>

PACIFIC INDUSTRIAL CO.,LTD. potrjuje, da je tip radijske opreme PMV-E100 skladen z Direktivo 2014/53/EU.

Celotno besedilo izjave EU o skladnosti je na voljo na naslednjem spletnem naslovu:

<http://www.pacific-ind.co.jp/eng/products/car/tpms/doc/>

Aš, PACIFIC INDUSTRIAL CO.,LTD. , patvirtinu, kad radijo įrenginių tipas PMV-E100 atitinka Direktyvą 2014/53/ES.

Visas ES atitikties deklaracijos tekstas prieinamas šiuo interneto adresu:

<http://www.pacific-ind.co.jp/eng/products/car/tpms/doc/>

Ar šoPACIFIC INDUSTRIAL CO.,LTD. deklarē, ka radioiekārta PMV-E100 atbilst Direktīvai 2014/53/ES.

Pilns ES atbilstības deklarācijas teksts ir pieejams šādā interneta vietnē:

<http://www.pacific-ind.co.jp/eng/products/car/tpms/doc/>

PACIFIC INDUSTRIAL CO.,LTD. niniejszym oświadcza, że typ urządzenia radiowego PMV-E100 jest zgodny z dyrektywą 2014/53/UE.

Pełny tekst deklaracji zgodności UE jest dostępny pod następującym adresem internetowym:

<http://www.pacific-ind.co.jp/eng/products/car/tpms/doc/>

Hér með lýsir PACIFIC INDUSTRIAL CO.,LTD. yfir því að PMV-E100 er í samræmi við grunnkröfur og aðrar kröfur, sem gerðar eru í tilskipun 2014/53/EU.

Samræmisýfirlýsing er einnig aðgengileg á eftirfarandi vefslóð:

<http://www.pacific-ind.co.jp/eng/products/car/tpms/doc/>

PACIFIC INDUSTRIAL CO.,LTD. erklærer at PMV-E100 er i overensstemmelse med direktiv 2014/53/EU.

Samsvarserklæringen i fulltekst er tilgjengelig på følgende internettadresse:

<http://www.pacific-ind.co.jp/eng/products/car/tpms/doc/>

С настоящето PACIFIC INDUSTRIAL CO.,LTD. декларира, че този тип радиосъоръжение PMV-E100 е в съответствие с Директива 2014/53/ЕС.

Цялостният текст на ЕС декларацията за съответствие може да се намери на следния интернет адрес:

<http://www.pacific-ind.co.jp/eng/products/car/tpms/doc/>

Prin prezenta, PACIFIC INDUSTRIAL CO.,LTD. declară că tipul de echipamente radio PMV-E100 este în conformitate cu Directiva 2014/53/UE.

Textul integral al declarației UE de conformitate este disponibil la următoarea adresă internet:

<http://www.pacific-ind.co.jp/eng/products/car/tpms/doc/>



Ovim, PACIFIC INDUSTRIAL CO.,LTD. , izjavljuje da ovaj PMV-E100 je usklađen sa bitnim zahtjevima i drugim relevantnim odredbama Direktive 1999/5/EC.

<http://www.pacific-ind.co.jp/eng/products/car/tpms/doc/>

Ovim, PACIFIC INDUSTRIAL CO.,LTD., deklariše da je PMV-E100 u skladu sa osnovnim zahtevima i ostalim relevantnim odredbama Direktive 1999/5/EC.

<http://www.pacific-ind.co.jp/eng/products/car/tpms/doc/>

PACIFIC INDUSTRIAL CO.,LTD. ovime izjavljuje da je radijska oprema tipa PMV-E100 u skladu s Direktivom 2014/53/EU.

Cjeloviti tekst EU izjave o sukladnosti dostupan je na sljedeć oj internetskoj adresi:

<http://www.pacific-ind.co.jp/eng/products/car/tpms/doc/>

Nepermjet kesaj, PACIFIC INDUSTRIAL CO.,LTD. , deklaroi qe ky PMV-E100 eshte ne pajtim me kerkesat thelbesore dhe dispozitat e tjera perkatese te Direktives 1999/5/EC.

<http://www.pacific-ind.co.jp/eng/products/car/tpms/doc/>

- Для автомобилей, продаваемых в Индонезии

52737/SDPPI/2017  
3505

- Для автомобилей, продаваемых в Тайване

經型式認證合格之低功率射頻電機，非經許可，公司、商號或使用者均不得擅自變更頻率、加大功率或變更原設計之特性及功能。

低功率射頻電機之使用不得影響飛航安全及干擾合法通信；經發現有干擾現象時，應立即停用，並改善至無干擾時方得繼續使用。

前項合法通信，指依電信法規定作業之無線電通信。

低功率射頻電機須忍受合法通信或工業、科學及醫療用電波輻射性電機設備之干擾。

經型式認證合格之低功率射頻電機，非經許可，公司、商號或使用者均不得擅自變更頻率、加大功率或變更原設計之特性及功能。

低功率射頻電機之使用不得影響飛航安全及干擾合法通信；經發現有干擾現象時，應立即停用，並改善至無干擾時方得繼續使用。

前項合法通信，指依電信法規定作業之無線電通信。

低功率射頻電機須忍受合法通信或工業、科學及醫療用電波輻射性電機設備之干擾。

- Для автомобилей, продаваемых во Вьетнаме



- ▶ Для автомобилей, продаваемых в ОАЭ

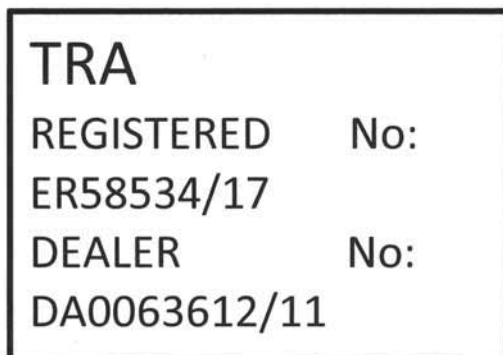

- ▶ Для автомобилей, продаваемых в ЮАР

TPMS (Tire Pressure Monitoring System) Transmitter conforms to the requirement of ICASA.



Receiver: Model: 23ABD  
Manufacturer: DENSO CORPORATION  
Address: 1-1, Showa-cho, Kariya-shi, Aichi-ken, 448-8661  
Japan

Hereby, DENSO CORPORATION declares that the radio equipment type is in compliance with Directive 2014/53/EU. The full text of the EU declaration of conformity is available at the following internet address:

<https://www.denso.com/global/en/contact-us/doc/>

DENSO CORPORATION vakuuttaa, että radiolaitetyyppi on direktiivin 2014/53/EU mukainen.

EU-vaatimustenmukaisuusvakuutuksen täysimittainen teksti on saatavilla seuraavassa internetosoitteessa:

<https://www.denso.com/global/en/contact-us/doc/>

Hierbij verklaar ik, DENSO CORPORATION, dat het type radioapparatuur conform is met Richtlijn 2014/53/EU.

De volledige tekst van de EU-conformiteitsverklaring kan worden geraadpleegd op het volgende internetadres:

<https://www.denso.com/global/en/contact-us/doc/>

Le soussigné, DENSO CORPORATION, déclare que l'équipement radioélectrique du type est conforme à la directive 2014/53/UE.

Le texte complet de la déclaration UE de conformité est disponible à l'adresse internet suivante:

<https://www.denso.com/global/en/contact-us/doc/>

Härmed försäkrar DENSO CORPORATION att denna typ av radioutrustning överensstämmer med direktiv 2014/53/EU.

Den fullständiga texten till EU-försäkran om överensstämmelse finns på följande webbadress:

<https://www.denso.com/global/en/contact-us/doc/>

Hermed erklærer DENSO CORPORATION, at radioudstyrstypen er i overensstemmelse med direktiv 2014/53/EU.

EU-overensstemmelseserklæringens fulde tekst kan findes på følgende internetadresse:

<https://www.denso.com/global/en/contact-us/doc/>

<p>Hiermit erklärt DENSO CORPORATION, dass der Funkanlagentyp der Richtlinie 2014/53/EU entspricht. Der vollständige Text der EU-Konformitätserklärung ist unter der folgenden Internetadresse verfügbar: <a href="https://www.denso.com/global/en/contact-us/doc/">https://www.denso.com/global/en/contact-us/doc/</a></p>
<p>Με την παρούσα ο/η DENSO CORPORATION, δηλώνει ότι ο ραδιοεξοπλισμός πληροί την οδηγία 2014/53/ΕΕ. Το πλήρες κείμενο της δήλωσης συμμόρφωσης ΕΕ διατίθεται στην ακόλουθη ιστοσελίδα στο διαδίκτυο: <a href="https://www.denso.com/global/en/contact-us/doc/">https://www.denso.com/global/en/contact-us/doc/</a></p>
<p>Il fabbricante, DENSO CORPORATION, dichiara che il tipo di apparecchiatura radio è conforme alla direttiva 2014/53/UE. Il testo completo della dichiarazione di conformità UE è disponibile al seguente indirizzo Internet: <a href="https://www.denso.com/global/en/contact-us/doc/">https://www.denso.com/global/en/contact-us/doc/</a></p>
<p>Por la presente, DENSO CORPORATION declara que el tipo de equipo radioeléctrico es conforme con la Directiva 2014/53/UE. El texto completo de la declaración UE de conformidad está disponible en la dirección Internet siguiente: <a href="https://www.denso.com/global/en/contact-us/doc/">https://www.denso.com/global/en/contact-us/doc/</a></p>
<p>O(a) abaixo assinado(a) DENSO CORPORATION declara que o presente tipo de equipamento de rádio está em conformidade com a Diretiva 2014/53/UE. O texto integral da declaração de conformidade está disponível no seguinte endereço de Internet: <a href="https://www.denso.com/global/en/contact-us/doc/">https://www.denso.com/global/en/contact-us/doc/</a></p>
<p>B'dan, DENSO CORPORATION, niddikjara li dan it-tip ta' tagħmir tar-radju huwa konformi mad-Direttiva 2014/53/UE. It-test kollu tad-dikjarazzjoni ta' konformità tal-UE huwa disponibbli f'dan l-indirizz tal-Internet li ġej: <a href="https://www.denso.com/global/en/contact-us/doc/">https://www.denso.com/global/en/contact-us/doc/</a></p>



Käesolevaga deklareerib DENSO CORPORATION, et käesolev raadioseadme tüüp vastab direktiivi 2014/53/EL nõuetele. ELi vastavusdeklaratsiooni täielik tekst on kättesaadav järgmisel internetiaadressil:

<https://www.denso.com/global/en/contact-us/doc/>

DENSO CORPORATION igazolja, hogy a típusú rádióberendezés megfelel a 2014/53/EU irányelvnek. Az EU-megfelelőségi nyilatkozat teljes szövege elérhető a következő internetes címen:

<https://www.denso.com/global/en/contact-us/doc/>

DENSO CORPORATION týmto vyhlasuje, že rádiové zariadenie typu je v súlade so smernicou 2014/53/EÚ. Úplné EÚ vyhlásenie o zhode je k dispozícii na tejto internetovej adrese:

<https://www.denso.com/global/en/contact-us/doc/>

Tímto DENSO CORPORATION prohlašuje, že typ rádiového zařízení je v souladu se směrnicí 2014/53/EU. Úplné znění EU prohlášení o shodě je k dispozici na této internetové adrese:

<https://www.denso.com/global/en/contact-us/doc/>

DENSO CORPORATION potrjuje, da je tip radijske opreme skladen z Direktivo 2014/53/EU.

Celotno besedilo izjave EU o skladnosti je na voljo na naslednjem spletnem naslovu:

<https://www.denso.com/global/en/contact-us/doc/>

Aš, DENSO CORPORATION, patvirtinu, kad radijo įrenginių tipas atitinka Direktyvą 2014/53/ES.

Visas ES atitikties deklaracijos tekstas prieinamas šiuo interneto adresu:

<https://www.denso.com/global/en/contact-us/doc/>

<p>Ar šo DENSO CORPORATION deklarē, ka radioiekārta atbilst Direktīvai 2014/53/ES.</p> <p>Pilns ES atbilstības deklarācijas teksts ir pieejams šādā interneta vietnē: <a href="https://www.denso.com/global/en/contact-us/doc/">https://www.denso.com/global/en/contact-us/doc/</a></p>
<p>DENSO CORPORATION niniejszym oświadcza, że typ urządzenia radiowego jest zgodny z dyrektywą 2014/53/UE.</p> <p>Pełny tekst deklaracji zgodności UE jest dostępny pod następującym adresem internetowym: <a href="https://www.denso.com/global/en/contact-us/doc/">https://www.denso.com/global/en/contact-us/doc/</a></p>
<p>Hér með lýsir DENSO CORPORATION yfir því að er í samræmi við grunnkröfur og aðrar kröfur, sem gerðar eru í tilskipun 2014/53/EU.</p> <p>Samræmisýfirlýsing er einnig aðgengileg á eftirfarandi vefslóð: <a href="https://www.denso.com/global/en/contact-us/doc/">https://www.denso.com/global/en/contact-us/doc/</a></p>
<p>DENSO CORPORATION erklærer at er i overensstemmelse med direktiv 2014/53/EU.</p> <p>Samsvarserklæringen i fulltekst er tilgjengelig på følgende internettsadresse: <a href="https://www.denso.com/global/en/contact-us/doc/">https://www.denso.com/global/en/contact-us/doc/</a></p>
<p>С настоящото DENSO CORPORATION декларира, че този тип радиосъоръжение е в съответствие с Директива 2014/53/ЕС.</p> <p>Цялостният текст на ЕС декларацията за съответствие може да се намери на следния интернет адрес: <a href="https://www.denso.com/global/en/contact-us/doc/">https://www.denso.com/global/en/contact-us/doc/</a></p>
<p>Prin prezenta, DENSO CORPORATION declară că tipul de echipamente radio este în conformitate cu Directiva 2014/53/UE.</p> <p>Textul integral al declarației UE de conformitate este disponibil la următoarea adresă internet: <a href="https://www.denso.com/global/en/contact-us/doc/">https://www.denso.com/global/en/contact-us/doc/</a></p>

<p>DENSO CORPORATION ovime izjavljuje da je radijska oprema tipa u skladu s Direktivom 2014/53/EU. Cjeloviti tekst EU izjave o sukladnosti dostupan je na sljedećoj internetskoj adresi:  <a href="https://www.denso.com/global/en/contact-us/doc/">https://www.denso.com/global/en/contact-us/doc/</a></p>
<p>Овиме, DENSO CORPORATION изјављује да је радио опрема тип усаглашена са Директивом 2014/53/EU. Цео текст ЕУ декларације о усаглашености доступан је на следећој интернет адреси:  <a href="https://www.denso.com/global/en/contact-us/doc/">https://www.denso.com/global/en/contact-us/doc/</a></p>
<p>Amb aquest document, DENSO CORPORATION declara que el tipus d'equipament radioelèctric es conforme a la Directiva 2014/53/UE. El text complet de la declaració UE de conformitat està disponible en la següent adreça d'Internet:  <a href="https://www.denso.com/global/en/contact-us/doc/">https://www.denso.com/global/en/contact-us/doc/</a></p>
<p>İşbu belge; DENSO CORPORATION telsiz ekipmanı tipinin 2014/53/AB sayılı Direktife uygun olduğunu beyan eder. AB uygunluk beyanının tam metni aşağıdaki internet adresinde mevcuttur:  <a href="https://www.denso.com/global/en/contact-us/doc/">https://www.denso.com/global/en/contact-us/doc/</a></p>

Nepermjet kesaj, DENSO CORPORATION, deklaroj qe ky 23ABD eshte ne pajtim me kerkesat thelbesore dhe dispozitat e tjera perkatese te Direktives 1999/5/EC.



The latest "DECLARATION of CONFORMITY" (DoC) is available at the following address:

<https://www.denso.com/global/en/contact-us/doc/>

#### ■ Регулярные проверки давления в шинах

Система контроля давления в шинах не заменяет регулярные проверки давления в шинах. Проверяйте давление в шинах при выполнении ежедневной проверки автомобиля.

#### ■ Ситуации, в которых возможна неправильная работа системы контроля давления в шинах

● В указанных ниже случаях система контроля давления в шинах может работать неправильно.

- Используются не фирменные колеса Toyota.
- Шина заменена шиной, которая не является оригинальным оборудованием (OE).
- Шина заменена шиной, размер которой отличается от указанного.
- Установлены цепи противоскольжения и т. п.
- Установлены шины, позволяющие продолжать движение после прокола, из комплекта дополнительного оборудования.
- Установлены тонированные стекла,



влияющие на распространение радиоволн.

- На автомобиле имеется большое количество снега или льда, особенно вокруг колес или в колесных арках.
- Если давление в шинах намного выше указанного уровня.
- Если используются колеса без клапанов и передатчиков системы контроля давления в шинах.
- При незарегистрированном идентификационном коде на клапанах и передатчиках системы контроля давления в шинах.
- Если запасное колесо находится в месте плохого приема радиосигнала.
- Если рядом с запасным колесом лежит крупный металлический предмет, мешающий приему сигнала.
- В указанных ниже ситуациях работа системы может быть нарушена.
- Рядом с телевышкой, электростанцией, автозаправочной станцией, радиостанцией, большим дисплеем, аэропортом и в других местах, где возможен высокий уровень радиоволн или электромагнитных помех
- При наличии у Вас портативного радиоприемника, мобильного телефона, беспроводного телефона или иного беспроводного устройства связи
- Если информация о состоянии шины отображается неправильно из-за наличия радиоволн, индикация может прийти в норму после перемещения в другое место и изменения ситуации с радиоизлучением.
- Если автомобиль припаркован, время, необходимое для начала и завершения подачи предупреждения, может увеличиться.
- В случае быстрого снижения давления в шине (например, при разрыве шины), предупреждение может не работать.

#### ■ Предупреждения системы контроля давления в шинах

Предупреждение системы контроля давления в шинах изменится в зависимости от условий, вызвавших его отображение. Поэтому система может отобразить предупреждение, даже если

давление в шинах не достигло достаточно низкого уровня или превышает то значение, которое было указано при инициализации системы.

#### Установка клапанов и передатчиков контроля давления в шинах (при наличии)

При замене шин или колес также следует установить клапаны и передатчики контроля давления в шинах.

В случае установки новых клапанов и передатчиков контроля давления в шинах следует зарегистрировать новые идентификационные коды в компьютере системы контроля давления в шинах и выполнить процедуру инициализации системы контроля давления в шинах. (→стр. 614)

#### ■ При замене шин и колес

- ▶ Кроме Чили, Перу, Сальвадора, Коста-Рики, Панамы, Гондураса, Никарагуа и Гватемалы

Если идентификационный код клапана и передатчика системы контроля давления в шинах не зарегистрирован, система контроля давления в шинах может работать неправильно. Спустя приблизительно 10 минут после начала движения контрольная лампа давления в шинах начнет мигать и через 1 минуту будет гореть постоянно, что означает неполадку в работе системы.

- ▶ Для Чили, Перу, Сальвадора, Коста-Рики, Панамы, Гондураса, Никарагуа и Гватемалы

Если идентификационный код клапана и передатчика системы контроля давления в шинах не зарегистрирован, система контроля давления в шинах может работать неправильно. Спустя приблизительно 20 минут после начала движения контрольная лампа давления в

шинах начнет мигать и через 1 минуту будет гореть постоянно, что означает неполадку в работе системы.



#### ВНИМАНИЕ

■ **Ремонт или замена шин, колес, клапанов и датчиков контроля давления в шинах и колпачков вентилях шин.**

● Для снятия и подгонки колес, шин или клапанов и передатчиков контроля давления в шинах, чтобы не повредить клапаны или передатчики из-за неправильного обращения с ними, лучше обратиться к дилеру Toyota.

● Не забудьте установить обратно колпачки на вентили подкачки шин. Если колпачки вентилях шин не установлены, в клапаны системы контроля давления в шинах может попасть вода и клапаны могут быть заблокированы.

● Заменяя колпачки вентилях шин, используйте только рекомендуемые колпачки вентилях. Колпачок может заклинить.

■ **Во избежание повреждения клапанов и передатчиков системы контроля давления в шинах**

В случае ремонта шины с помощью жидкого герметика клапан и передатчик системы контроля давления в шинах могут работать неправильно. После использования жидкого герметика как можно скорее обратитесь к дилеру Toyota либо на другую сервисную станцию, имеющую соответствующую квалификацию. При ремонте или замене шины обязательно замените клапан и передатчик системы контроля давления в шинах. (→стр. 611)

### Инициализация системы контроля давления в шинах (при наличии)

■ **Процедуру инициализации системы контроля давления в шинах следует выполнять при следующих обстоятельствах:**

- Если изменяется давление в шинах при изменении нагрузки.
- При перестановке колес.
- При изменении размера шин.
- После регистрации идентификационных кодов. (→стр. 614)

При выполнении процедуры инициализации системы контроля давления в шинах текущее давление в шинах принимается за эталон давления.

■ **Как выполнять процедуру инициализации системы контроля давления в шинах**

- 1 Припаркуйте автомобиль в безопасном месте и выключите переключатель двигателя.

Выполнение инициализации на движущемся автомобиле невозможно.

- 2 Доведите давление в шинах до заданного значения давления воздуха в холодных шинах. (→стр. 726)

Убедитесь в том, что давление в шинах соответствует норме давления в холодных шинах. Система контроля давления в шинах будет работать, базируясь на этом уровне давления.

- 3 Переведите переключатель двигателя в положение ON.
- 4 Нажмите и удерживайте переключатель сброса системы контроля давления в шинах до

тех пор, пока контрольная лампа давления в шинах не мигнет три раза.

Только микроавтобус\*: Пока система контроля давления в шинах определяет положение каждой шины, на многофункциональном дисплее будет отображаться знак "---" для давления в каждой из шин.

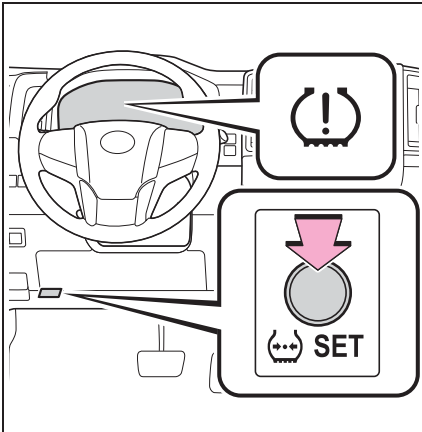

- 5 Только микроавтобус\*: Удерживайте скорость автомобиля на значении приблизительно 40 км/ч или выше в течение приблизительно 10–30 минут.

По завершении инициализации на многофункциональном дисплее отображается значение давления в каждой шине.

В зависимости от автомобиля и условий движения инициализация может занять приблизительно 1 час.

\*: Если Вы не знаете, какой модели Ваш автомобиль, см. раздел "Определение модели Вашего автомобиля". (→стр. 12)

#### ■ Операция инициализации

- Отрегулировав давление воздуха в

шинах, не забудьте выполнить инициализацию.

Прежде чем выполнять инициализацию или регулировать давление воздуха в шинах, убедитесь также в том, что шины холодные.

- Если по время инициализации переключатель двигателя был случайно выключен (OFF), нет необходимости заново нажимать переключатель сброса, так как инициализация будет автоматически перезапущена в следующий раз, когда переключатель двигателя будет установлен в режим ON.
- Если по ошибке переключатель сброса был нажат, когда инициализация не требуется, отрегулируйте давление воздуха в холодных шинах и снова выполните инициализацию.
- Только микроавтобус\*: Пока определяется положение каждой шины и значения давления не отображаются на многофункциональном дисплее, если давление упало, загорится предупреждающий индикатор давления в шинах.

\*: Если Вы не знаете, какой модели Ваш автомобиль, см. раздел "Определение модели Вашего автомобиля". (→стр. 12)

#### ■ Когда процедура инициализации системы контроля давления в шинах прошла неудачно

- ▶ Фургон\*<sup>1</sup> и маршрутный микроавтобус\*<sup>1</sup>

Процедура инициализации может быть выполнена в течение нескольких минут. Однако в следующих случаях настройки не записываются, и система не будет работать должным образом. Если повторные попытки записать настройки давления в шинах заканчиваются неудачей, произведите осмотр автомобиля у дилера Toyota.

- При нажатии переключателя сброса системы контроля давления в шинах контрольная лампа давления в шинах не мигает 3 раза.

- После движения в течение указанного времени после завершения инициализации, в течение 1 минуты мигает и затем загорается контрольная лампа давления в шинах.

► Микроавтобус\*<sup>1</sup>

- Не включайте задний ход во время инициализации. Инициализация начинается опять с начала, это может занять дольше, чем обычно.
- Инициализация может занять более длительное время, если автомобиль двигается по дороге без покрытия.

При выполнении инициализации старайтесь двигаться по дороге с покрытием. Время выполнения инициализации зависит от окружающей обстановки и состояния шин, среднее время составляет приблизительно 10–30 минут.

- Если инициализация не завершается приблизительно через 30 минут, продолжайте двигаться на автомобиле.
- Если инициализация не завершена после вождения автомобиля в течение 1 часа, припаркуйте автомобиль в безопасном месте приблизительно на 20 минут. Затем поезжайте прямо (с нечастыми поворотами направо и налево) с приблизительно скоростью 40 км/ч или выше\*<sup>2</sup> в течение 10–30 минут.

Если инициализация все еще не завершена, произведите проверку автомобиля у дилера Toyota.

\*<sup>2</sup>: Кроме выполнения левого/правого поворота

- В следующих случаях значения давления в шинах не будут записываться и система не будет работать должным образом. Выполните инициализацию еще раз.
- При нажатии переключателя сброса системы контроля давления в шинах контрольная лампа давления в шинах не мигает 3 раза.
- По завершении процедуры

инициализации контрольная лампа давления в шинах мигает 1 минуту, затем остается включенной после движения в течение приблизительно 20 минут.

\*<sup>1</sup>: Если Вы не знаете, какой модели Ваш автомобиль, см. раздел “Определение модели Вашего автомобиля”. (→стр. 12)



### ПРЕДУПРЕЖДЕНИЕ

#### ■ При выполнении процедуры инициализации системы контроля давления в шинах

Не нажимайте переключатель сброса системы контроля давления в шинах, не отрегулировав давление воздуха в шинах до указанного уровня. В противном случае контрольная лампа давления в шинах может не включаться даже при низком давлении воздуха в шинах или включаться при фактически нормальном давлении воздуха в шинах.

### Регистрация идентификационных кодов (автомобили с системой контроля давления в шинах)

- Фургон\* и маршрутный микроавтобус\*

Клапан и передатчик системы контроля давления в шинах имеют уникальный идентификационный код. При замене клапана и передатчика системы контроля давления в шинах необходимо зарегистрировать новый идентификационный код. Зарегистрируйте идентификационный код у дилера Toyota.

- Микроавтобус\*

Клапан и передатчик системы контроля давления в шинах имеют

уникальный идентификационный код. При замене клапана и передатчика системы контроля давления в шинах необходимо зарегистрировать новый идентификационный код.

При регистрации идентификационных кодов следуйте описанной ниже процедуре.

### ■ Как регистрировать идентификационные коды (только микроавтобус\*)

- 1 Переведите переключатель двигателя в положение ON.
- 2 Коротко нажмите переключатель сброса системы контроля давления в шинах 3 раза подряд.

Контрольная лампа давления в шинах медленно мигнет 3 раза. Режим замены комплекта колес активируется, и регистрация запускается.

На многофункциональном дисплее для давления в каждой шине отображается символ "---".

Затем контрольная лампа давления в шинах часто мигает в течение 1 минуты и потом загорается ровным светом.

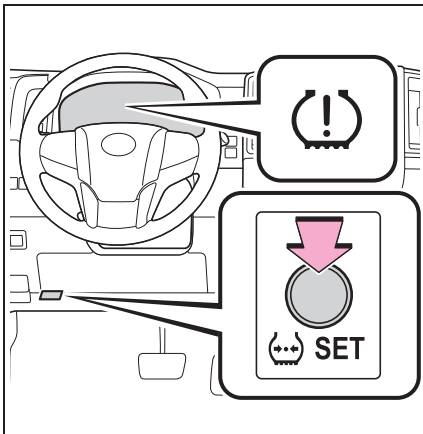

- 3 Удерживайте скорость автомобиля на значении

приблизительно 40 км/ч или выше в течение приблизительно 10-30 минут.

По завершении регистрации контрольная лампа давления в шинах гаснет и на многофункциональном дисплее отображается значение давления в каждой шине.

Время, проходящее до окончания регистрации, зависит от условий движения и окружающей среды.

\*: Если Вы не знаете, какой модели Ваш автомобиль, см. раздел "Определение модели Вашего автомобиля". (→стр. 12)

### ■ При регистрации идентификационных кодов (только микроавтобус\*)

- Инициализацию системы контроля давления в шинах выполняйте после регистрации идентификационных кодов. Инициализация отменяется, если система была инициализирована до регистрации.
- После регистрации идентификационных кодов шины могут быть горячими. Инициализацию системы контроля давления в шинах выполняйте после остывания шин.

\*: Если Вы не знаете, какой модели Ваш автомобиль, см. раздел "Определение модели Вашего автомобиля". (→стр. 12)

### ■ Отмена режима замены комплекта колес (только микроавтобус\*)

- Если переключатель двигателя переводится в режим выключения до начала движения, когда автомобиль находится в режиме замены комплекта колес, режим замены комплекта колес отключается.
- После движения в режиме замены комплекта колес режим замены комплекта колес невозможно отключить. Для отключения режима вновь выполните процедуру регистрации

идентификационных кодов и переведите переключатель двигателя в режим выключения до начала движения.

- Если режим замены комплекта колес отключен, сообщаются идентификационные коды, которые уже были зарегистрированы. После окончания сообщения контрольная лампа давления в шинах погаснет.

\*: Если Вы не знаете, какой модели Ваш автомобиль, см. раздел “Определение модели Вашего автомобиля”. (→стр. 12)

#### ■ Если регистрация идентификационных кодов не выполнена (только микроавтобус \*<sup>1</sup>)

- В следующих ситуациях регистрация может занять продолжительное время, либо идентификационные коды могут быть не зарегистрированы.

- Когда автомобиль движется назад во время регистрации. Регистрация начинается опять с начала, это может занять дольше, чем обычно.
- Когда сбоку автомобиля движется другой автомобиль, например при интенсивном движении. Обнаружение клапанов и передатчиков контроля давления в шинах может занять больше времени.
- Если клапаны и передатчики контроля давления в шинах находятся в автомобиле. Идентификационные коды могут не регистрироваться.

- При выполнении регистрации старайтесь двигаться по дороге с покрытием. Время выполнения регистрации зависит от окружающей обстановки и состояния шин, среднее время составляет приблизительно 10–30 минут.

- Если регистрация не завершается приблизительно через 30 минут, продолжайте двигаться на автомобиле.
- Если регистрация не завершена после вождения автомобиля в течение 1 часа, припаркуйте автомобиль в безопасном месте приблизительно на 20 минут. Затем поезжайте прямо (с нечастыми поворотами направо и налево)

с приблизительной скоростью 40 км/ч или выше\*<sup>2</sup> в течение 10–30 минут.

Если регистрация все еще не завершена, произведите проверку автомобиля у дилера Toyota.

\*<sup>2</sup>: Кроме выполнения левого/правого поворота

- Если контрольная лампа давления в шинах не мигает медленно 3 раза, идентификационный код не будет зарегистрирован и система не будет работать правильно. Выполните регистрацию заново.

\*<sup>1</sup>: Если Вы не знаете, какой модели Ваш автомобиль, см. раздел “Определение модели Вашего автомобиля”. (→стр. 12)

## Давление в шинах

**Поддерживайте надлежащее давление в шинах. Давление в шинах следует проверять, как минимум, один раз в месяц. Однако Toyota рекомендует проверять давление в шинах каждые две недели. (→стр. 726)**

### ■ Влияние неправильного давления в шинах

Движение с неправильным давлением в шинах может привести к следующему:

- Сниженная экономия топлива
- Уменьшение комфорта движения и плохое управление
- Сокращенный срок службы шин вследствие износа
- Снижение безопасности
- Повреждение трансмиссии

Если шина требует частой подкачки, проверьте ее у дилера Toyota.

### ■ Инструкции по проверке давления в шинах

При проверке давления в шинах соблюдайте следующие рекомендации:

- Проверяйте давление только в холодных шинах.  
Если автомобиль простоял не менее 3 часов или прошел не более 1,5 км, значение давления воздуха в холодных шинах будет точным.
- Всегда используйте манометр для шин. Только по внешнему виду шины сложно судить о том, надлежащее ли давление в шине.
- Повышенное давление воздуха в шинах после поездки — это нормальное явление, поскольку шина нагревается. Не уменьшайте давление воздуха в шинах после движения.
- Пассажиров и багаж следует разместить таким образом, чтобы автомобиль был

уравновешен (кузов оставался в горизонтальном положении).



### ПРЕДУПРЕЖДЕНИЕ

■ **Правильное значение давления очень важно для сохранения характеристик шин**

Поддерживайте надлежащее давление в шинах.

Если шины не накачивать должным образом, могут возникнуть указанные ниже ситуации, приводящие к серьезной травме или смертельному исходу:

- Повышенный износ
- Неравномерный износ
- Плохая управляемость
- Возможность разрыва шин в результате перегрева
- Утечка воздуха между шиной и колесом
- Деформация колес и/или повреждение шины
- Большая вероятность повреждения шин во время движения (из-за препятствий на дороге, стыков, острых краев и т.п.)



### ВНИМАНИЕ

■ **При осмотре и регулировке давления в шинах**

Не забудьте установить обратно колпачки на вентили подкачки шин. При отсутствии колпачка грязь и вода могут попасть в вентиль и стать причиной утечки воздуха, что приведет к уменьшению давления в шинах.

## Колеса

**Если колесный диск погнут, треснул или сильно поврежден коррозией, его необходимо заменить. В противном случае шина может соскочить с колесного диска или вызвать потерю управления автомобилем.**

## Выбор колесных дисков

При замене колесных дисков необходимо обратить внимание на то, чтобы у новых дисков были эквивалентные допустимая нагрузка, диаметр, ширина обода и вылет\*.

Колесные диски для замены имеются у дилера Toyota.

\*: Вылет может быть как положительным, так и отрицательным.

Toyota не рекомендует использовать колеса следующих типов:

- Колесные диски других размеров или типов
- Использованные колесные диски
- Деформированные колесные диски, подвергнутые правке

## ■ При замене колесных дисков (автомобили с системой контроля давления в шинах)

Колеса автомобиля оснащены клапанами и передатчиками контроля давления, которые позволяют системе контроля давления в шинах своевременно предупреждать о потере давления в шинах. При каждой замене колес необходимо устанавливать клапаны и передатчики контроля давления в шинах. (→стр. 596, 619)

## ⚠ ПРЕДУПРЕЖДЕНИЕ

### ■ При замене колес

- Не используйте колесные диски размера, отличного от рекомендованного изготовителем (размер указан в руководстве по эксплуатации автомобиля), так как это может привести к потере управляемости.
- При утечке воздуха из бескамерной шины никогда не используйте камеру, так как диск предназначен для бескамерной шины. В противном случае это может привести к аварии и, в результате, к смертельному исходу или тяжелым травмам.

### ■ При установке гаек крепления колеса

- Проверьте, что гайки крепления колеса установлены конической секцией внутрь. Установка гаек конической секцией наружу может привести к разрушению колеса, в результате чего колесо может отвалиться во время движения, что может вызвать аварию и привести к тяжелой травме или смертельному исходу.

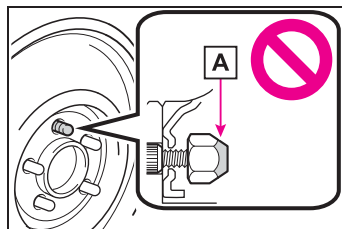

**A** Коническая секция



**ПРЕДУПРЕЖДЕНИЕ**

- Запрещается наносить масло или смазку на болты или гайки колес. Масло или смазка могут привести к тому, что гайки колес будут излишне затянуты, что вызовет повреждение болтов или колес. Кроме того, масло или смазка может вызвать ослабление гаек колес, и колесо может слететь, что может вызвать аварию и привести к тяжелой травме или смертельному исходу. Удалите масло или смазку с болтов и гаек колес.

**■ Запрещается пользоваться колесными дисками, имеющими дефекты**

Запрещается использовать колесные диски, имеющие трещины, или деформированные диски.

Несоблюдение этого требования может привести к утечке воздуха из шины во время движения, что, в свою очередь, может привести к аварии.

**ВНИМАНИЕ**

**■ Замена клапанов и передатчиков системы контроля давления в шинах (автомобили с системой контроля давления в шинах)**

- Поскольку ремонт или замена шин могут влиять на клапаны и передатчики контроля давления в шинах, обратитесь для обслуживания шин к дилеру Toyota или на другую специализированную сервисную станцию. Кроме того, приобретайте клапаны и передатчики контроля давления в шинах только у дилера Toyota.
- Обеспечьте использование для Вашего автомобиля только оригинальных колес Toyota. С неоригинальными колесами клапаны и передатчики контроля давления в шинах не будут работать должным образом.

**Меры предосторожности при использовании алюминиевых колесных дисков (при наличии)**

- Используйте только колесные гайки и ключи Toyota, предназначенные для алюминиевых колесных дисков.
- При перестановке, ремонте или замене шин проверьте надежность затяжки колесных гаек после 1600 км пробега.
- Будьте внимательны, чтобы не повредить алюминиевые колесные диски при использовании цепей противоскольжения.
- Используйте только оригинальные балансировочные грузики Toyota или эквивалентные грузики, а при балансировке колес используйте молоток (киянку) с пластмассовым или резиновым бойком.

## Фильтр кондиционера

Фильтр кондиционера следует регулярно очищать (автомобили с фильтром задней системы кондиционирования) или менять для обеспечения эффективности системы кондиционирования.

### Способ извлечения

#### ■ Фильтр передней системы кондиционирования воздуха

- 1 Переведите переключатель двигателя в положение выключения.
- 2 Откройте перчаточный ящик (→стр. 532) и сдвиньте ползунок, чтобы открыть замок.

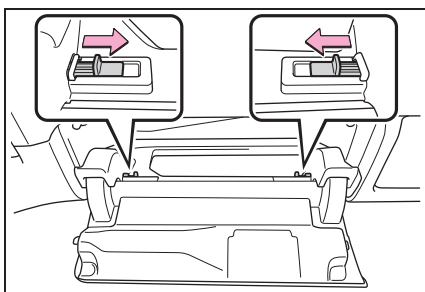

- 3 Снимите панель, нажав на нее с внутренней стороны перчаточного ящика.

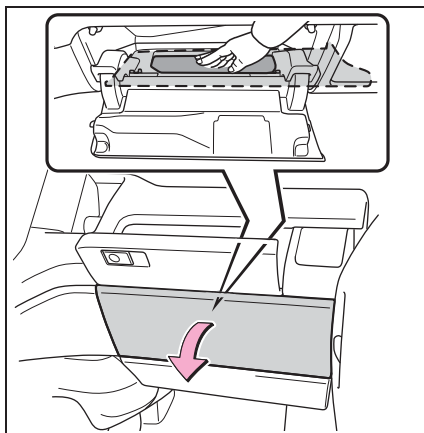

- 4 Снимите крышку.

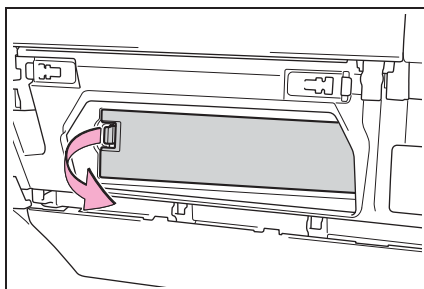

- 5 Разблокируйте крышку фильтра (A), вытяните крышку фильтра из фиксаторов (B) и снимите крышку.

## ▶ Автомобили с левым рулем

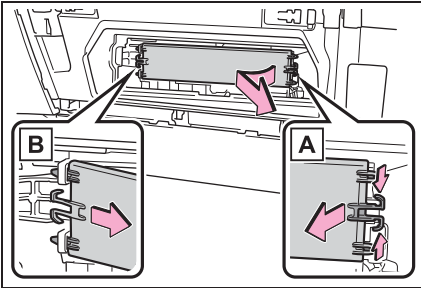

## ▶ Автомобили с правым рулем

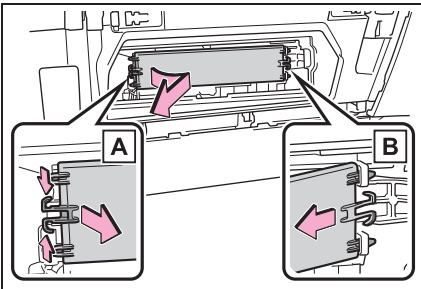

## 6 Снимите фильтр кондиционера и замените его новым.

Метки "↑ UP" (ВЕРХ) на фильтре должны быть обращены вверх.

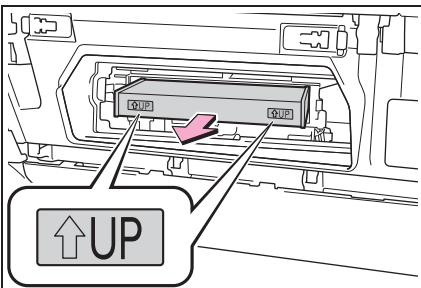

## ■ Фильтр задней системы кондиционирования воздуха (при наличии)

- 1 Переведите переключатель двигателя в положение выключения.

- 2 Нажмите в местах, обозначенных стрелками, до щелчка.

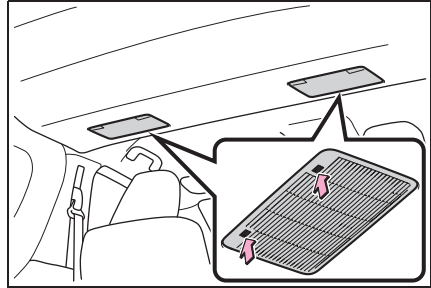

- 3 Снимите воздушный фильтр.

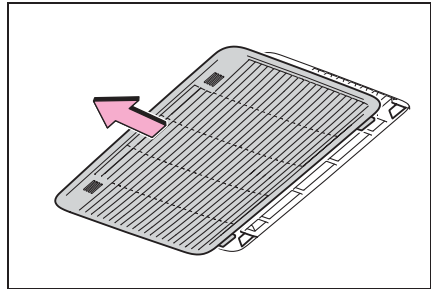

## Способ чистки (автомобили с фильтром задней системы кондиционирования воздуха)

Если фильтр загрязнен, прочистите его, пропуская сжатый воздух сквозь фильтр с обратной стороны.

Удерживая пистолет для продувки сжатым воздухом на расстоянии 5 см от фильтра, продуйте фильтр в течение приблизительно 2 мин под давлением 500 кПа (5,0 кгс/см<sup>2</sup> или бар). Если устройство для продувки сжатым воздухом недоступно, произведите чистку фильтра у дилера Toyota.

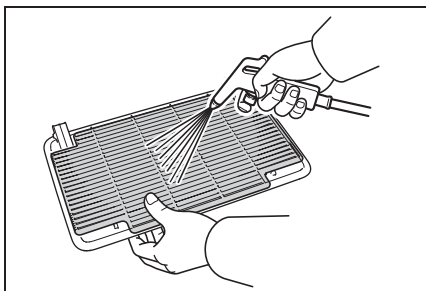

#### ■ Интервал проверки (фильтр передней системы кондиционирования воздуха)

Выполняйте замену фильтра кондиционера в соответствии с графиком технического обслуживания (→стр. 559). При эксплуатации автомобиля в регионах с повышенной запыленностью или на дорогах с интенсивным движением может потребоваться более ранняя замена.

#### ■ Фильтр задней системы кондиционирования воздуха (при наличии)

При необходимости замены фильтра обращайтесь к дилеру Toyota.

#### ■ Если поступление воздуха из вентиляционных дефлекторов заметно уменьшается

Фильтр мог засориться. Проверьте фильтр и при необходимости замените.



#### ВНИМАНИЕ

#### ■ При использовании системы кондиционирования воздуха

Следите, чтобы фильтр был всегда установлен.

При использовании системы кондиционирования воздуха без фильтра возможно повреждение системы.

#### ■ Во избежание повреждения системы

- При перемещении крышки фильтра в направлении стрелки для разблокировки старайтесь не прикладывать излишнюю силу к зубцам. В противном случае зубцы могут быть повреждены.

#### ▶ Автомобили с левым рулем

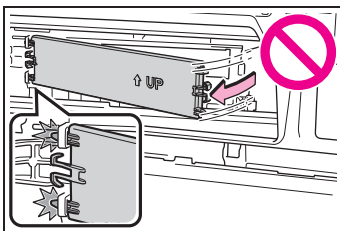

#### ▶ Автомобили с правым рулем

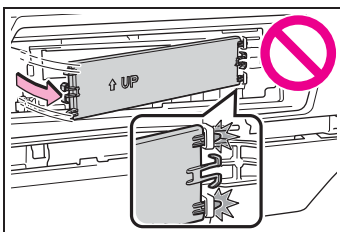

- На автомобилях с фильтром задней системы кондиционирования воздуха не используйте воду для чистки фильтра.

### Замена резиновых лент в стеклоочистителях

При замене резиновых лент в стеклоочистителях выполните следующую процедуру с каждым из стеклоочистителей.

### Обращение с рычагами стеклоочистителей ветрового стекла

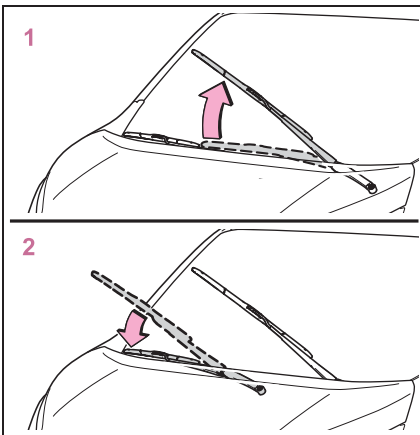

- 1 Поднимая рычаги стеклоочистителей, сначала поднимите рычаг со стороны водителя, затем со стороны пассажира.
- 2 Возвращая рычаги стеклоочистителей в исходное положение, сначала опустите рычаг со стороны пассажира, затем со стороны водителя.

### Стеклоочистители ветрового стекла

#### ■ Снятие и установка щеток стеклоочистителя ветрового стекла

- 1 Поднимите рычаг стеклоочистителя.

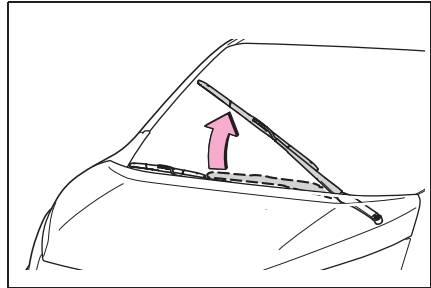

- 2 С помощью отвертки с плоским жалом поднимите стопор, как показано на иллюстрации.

Чтобы не повредить рычаг стеклоочистителя, оберните жало отвертки тканью.

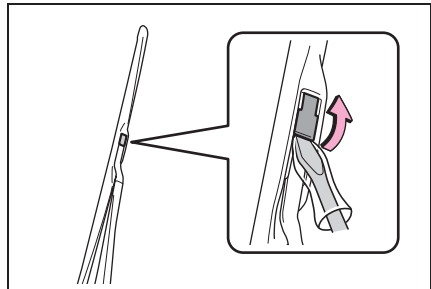

- 3 Сдвиньте щетку стеклоочистителя и снимите ее с рычага стеклоочистителя.

При установке выполняйте описанные

действия в обратном порядке.

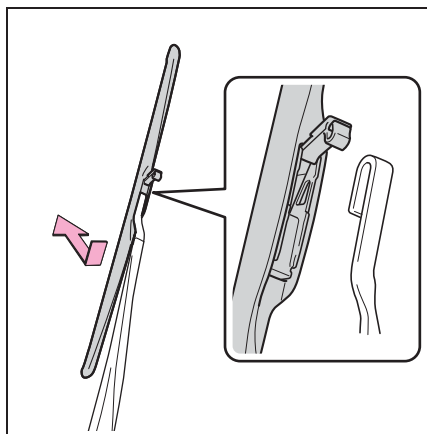

### ■ Замена резиновых лент в стеклоочистителях

- 1 Потяните за резиновую ленту, чтобы снять фиксатор щетки стеклоочистителя со стопора, вытяните резиновую ленту стеклоочистителя наружу.

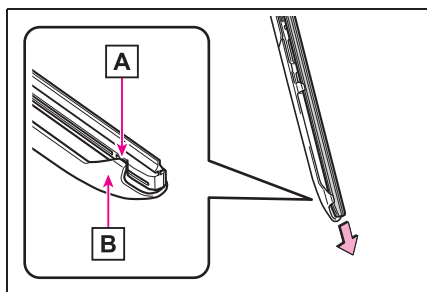

**A** Стопор

**B** Фиксатор

- 2 Снимите 2 металлические пластины с вытянутой наружу ленты стеклоочистителя и установите их на новую резиновую ленту стеклоочистителя.

Убедитесь в том, что расположение

вырезов и направление выступов металлических щеток соответствуют исходным.

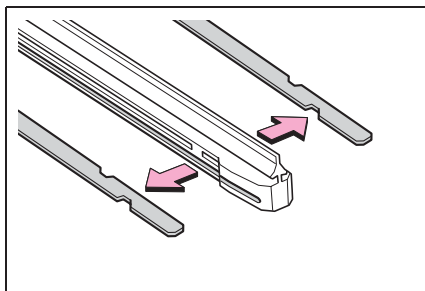

- 3 Установите резиновую ленту стеклоочистителя в щетку стеклоочистителя со стороны без стопора.
- 4 Закрепите стопор резиновой ленты стеклоочистителя фиксатором щетки стеклоочистителя.

### Стеклоочиститель заднего стекла

#### ■ Снятие и установка щеток стеклоочистителя заднего стекла

- 1 Поднимите рычаг стеклоочистителя.

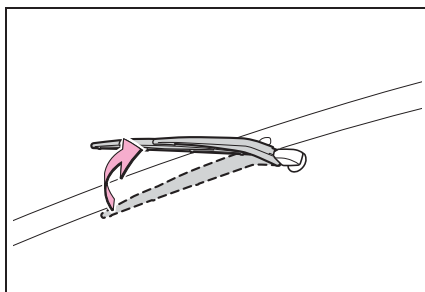

- 2 Перемещайте щетку стеклоочистителя, пока не услышите щелчок и крепление не

отцепится, затем выньте щетку стеклоочистителя из держателя стеклоочистителя.

При установке выполняйте описанные действия в обратном порядке. После установки щетки стеклоочистителя убедитесь в том, что соединение зафиксировано.

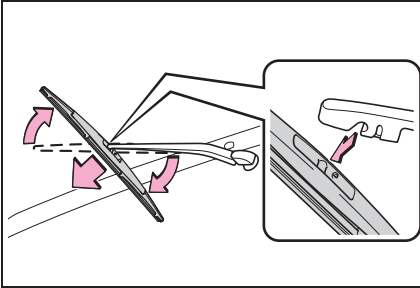

#### ■ Замена резиновых лент в стеклоочистителях

- 1 Потяните за ленту стеклоочистителя мимо фиксатора на щетке стеклоочистителя и продолжайте тянуть до полного вынимания.

Слегка возьмитесь между зубцами щетки стеклоочистителя, чтобы лента стеклоочистителя могла подняться, что облегчит ее вынимание.

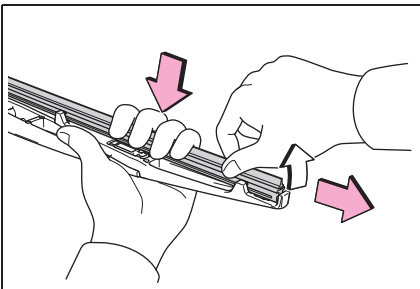

- 2 Снимите 2 металлические пластины со старой ленты

стеклоочистителя и установите их на новую ленту.

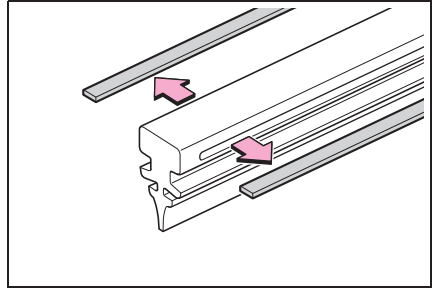

- 3 Вставьте резиновую ленту, начиная с зубца в центре щетки стеклоочистителя. Пропустите резиновую ленту через 3 зубца, так чтобы она торчала из стопора, и затем пропустите резиновую ленту через последний оставшийся зубец.

Применение к резиновой ленте стеклоочистителя небольшого количества мощней жидкости может облегчить вставку зубцов в пазы.

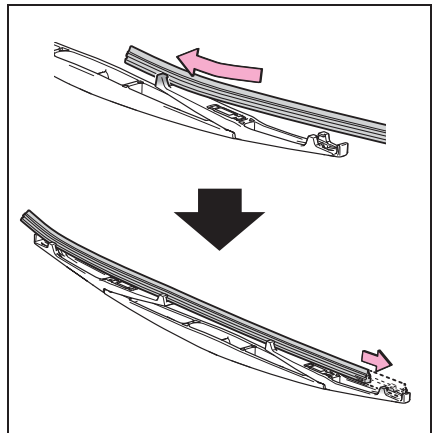

- 4 Проверьте, что зубцы щеток стеклоочистителя встали в пазы резиновой ленты.

Если фиксаторы щетки стеклоочистителя

не встали в пазы резиновой ленты, возьмите резиновую ленту и подвигайте ее туда и обратно несколько раз.

Слегка приподнимите центр резиновой ленты, чтобы ленте было удобно скользить.

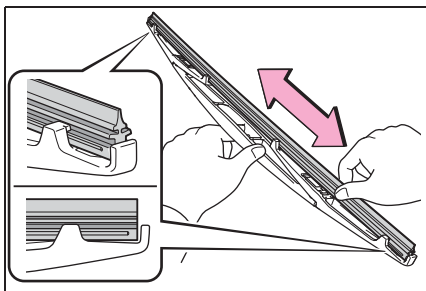

- Не тяните слишком сильно за резиновую ленту щетки стеклоочистителя и не деформируйте ее металлические пластины.

#### ■ Обращение с щетками и резиновыми лентами стеклоочистителей

Неправильное обращение может привести к повреждению щеток или резиновых лент стеклоочистителей. Если у вас есть сомнения по поводу самостоятельной замены щеток стеклоочистителя или резиновых лент, обратитесь к дилеру Toyota.



#### ВНИМАНИЕ

##### ■ Во избежание повреждений

- Поднимая рычаги стеклоочистителей с ветрового стекла, сначала поднимите рычаг со стороны водителя, затем со стороны пассажира. Возвращая рычаги в исходное положение, сначала опустите рычаг со стороны пассажира.
- Будьте осторожны, чтобы не повредить фиксаторы при замене резинового элемента стеклоочистителя.
- После снятия щетки стеклоочистителя с рычага стеклоочистителя поместите кусочек ткани между стеклом и рычагом стеклоочистителя во избежание повреждения стекла.



## Элемент питания пульта беспроводного дистанционного управления/электронного ключа\*

\*: При наличии

### Замените элемент питания новым, если его заряд исчерпан.

#### ■ Если элемент питания ключа разряжен

Могут присутствовать следующие признаки:

- Интеллектуальная система входа и запуска (при наличии) и беспроводное дистанционное управление не будут работать должным образом.
- Уменьшился радиус действия.

### Что нужно подготовить

Перед заменой элемента питания подготовьте следующие вещи:

- Отвертка с плоским жалом
- Маленькая отвертка с плоским жалом
- Литиевый элемент питания  
Автомобили без интеллектуальной системы входа и запуска: CR2016  
Автомобили с интеллектуальной системой входа и запуска: CR2032

#### ■ Используйте литиевый элемент питания

Автомобили без интеллектуальной системы входа и запуска: CR2016

Автомобили с интеллектуальной системой входа и запуска: CR2032

- Элементы питания можно купить у дилера Toyota, а также в местных магазинах электро- или фототоваров.
- Устанавливайте элемент питания только того же или эквивалентного типа в

соответствии с рекомендациями изготовителя.

- Использованные элементы питания следует утилизировать в соответствии с местным законодательством.

## Замена элемента питания

### ■ Автомобили без интеллектуальной системы входа и запуска

#### 1 Снимите крышку.

Используйте отвертку соответствующего размера. Открывание с усилием может привести к повреждению крышки.

Для того чтобы не повредить ключ, оберните жало отвертки тканью.

Для предотвращения разборки кнопок поверните поверхность с кнопками вниз.

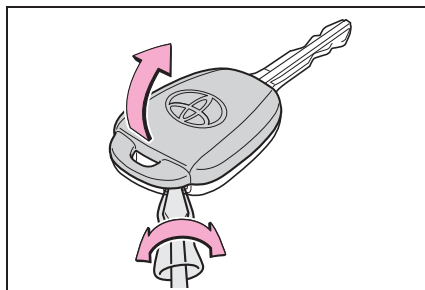

#### 2 Извлеките модуль.

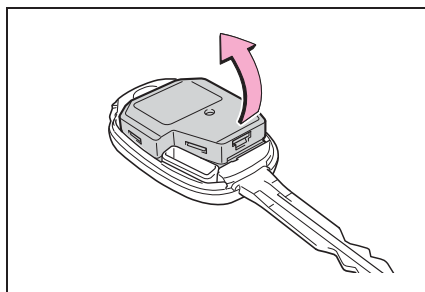

#### 3 Откройте крышку корпуса монетой, обмотанной лентой и т. п., и извлеките разряженный элемент питания.

Вставьте новый элемент питания клеммой "+" вверх.

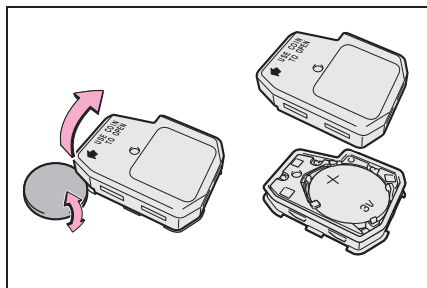

廢電池請回收。

- 4 При установке выполняйте описанные действия в обратном порядке.

#### ■ Автомобили с интеллектуальной системой входа и запуска

- 1 Нажмите кнопку фиксатора и извлеките механический ключ.

##### ▶ Тип А

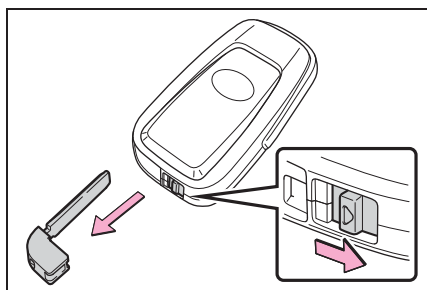

##### ▶ Тип В

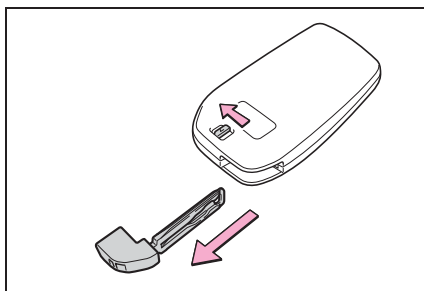

- 2 Снимите крышку.

Используйте отвертку соответствующего размера. Открывание с усилием может привести к повреждению крышки.

Для того, чтобы не повредить ключ, оберните кончик отвертки с плоским жалом тканью.

##### ▶ Тип А

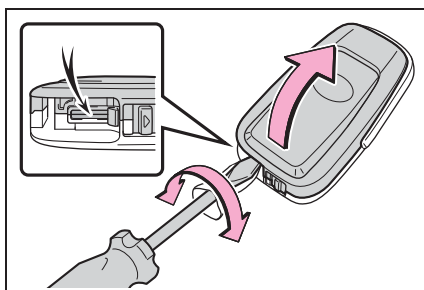

##### ▶ Тип В

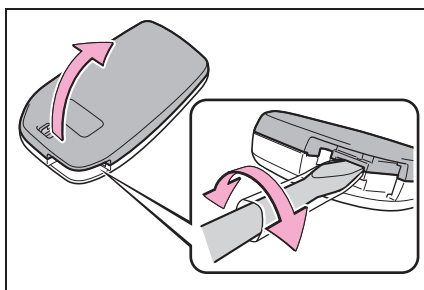

- 3 Извлеките разряженный элемент питания.

Если при снятии крышки элемент питания не виден из-за прикрепленного к верхней крышке модуля электронного ключа,

снимите с крышки модуль электронного ключа, чтобы элемент питания был виден, как показано на рисунке.

При извлечении элемента питания используйте отвертку соответствующего размера.

Вставьте новый элемент питания стороной “+” вверх.



廢電池請回收。

► Тип А

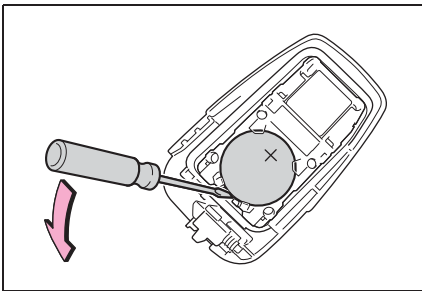

► Тип В

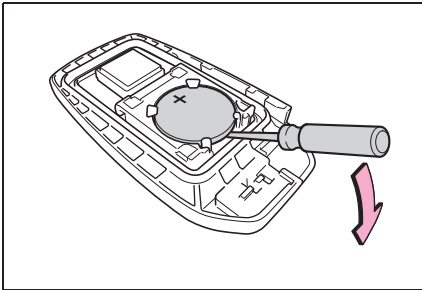

4 При установке выполняйте описанные действия в обратном порядке.



### ПРЕДУПРЕЖДЕНИЕ

#### ■ Снятые элементы питания и прочие элементы

Эти элементы очень малы и в случае проглатывания ребенком они могут вызвать удушье. Прячьте от детей. Невыполнение этих требований может стать причиной серьезной травмы или смертельного исхода.



### ВНИМАНИЕ

#### ■ Для нормальной работы после замены элемента питания

Для предотвращения аварийных ситуаций соблюдайте следующие меры предосторожности:

- Всегда работайте сухими руками. Влага может вызвать ржавление элемента питания.
- Не прикасайтесь к другим деталям внутри пульта беспроводного дистанционного управления и не перемещайте их.
- Не подгибайте клеммы элемента питания.

## Проверка и замена плавких предохранителей

Если какой-либо из электрических элементов не работает, причиной этому может быть перегорание плавкого предохранителя. В таком случае проверьте и при необходимости замените плавкие предохранители.

## Проверка и замена плавких предохранителей

- 1 Переведите переключатель двигателя в положение выключения.
  - 2 Откройте крышку коробки плавких предохранителей.
- ▶ Моторный отсек: коробка предохранителей типа А (при наличии)

Нажмите на язычок и снимите крышку.

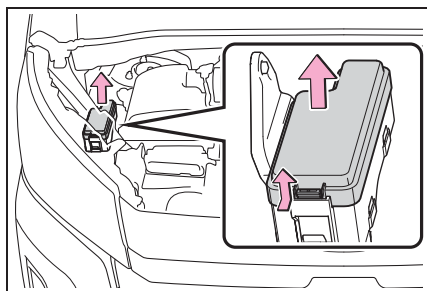

- ▶ Моторный отсек: коробка предохранителей типа В
- Нажмите на язычок и снимите крышку.

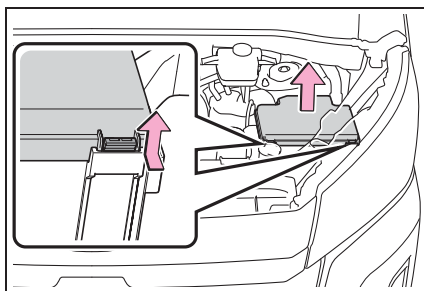

- ▶ Левая сторона панели приборов

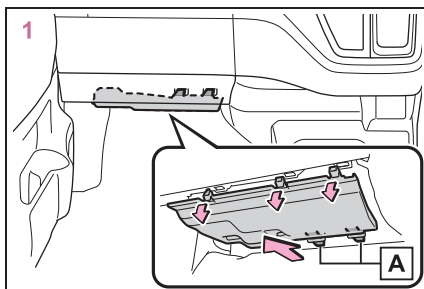

- 1 Только автомобили с правым рулем: Снимите крышку.

При установке крышки на место

установите 2 фиксатора **A**.

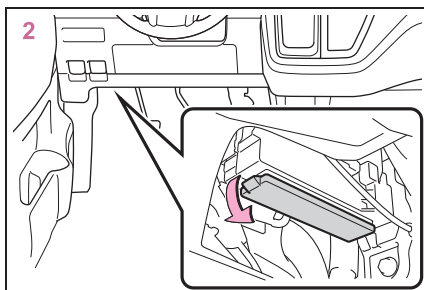

- 2 Снимите крышку.
- 3 Снимите предохранитель.

С помощью съемника можно извлечь

только плавкий предохранитель типа А.

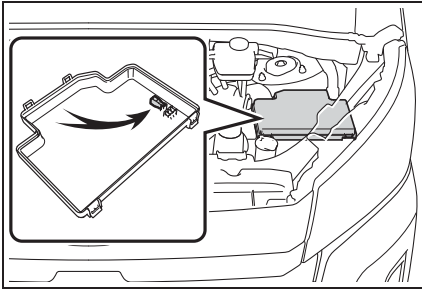

- 4 Проверьте, не перегорел ли предохранитель.

► Тип А

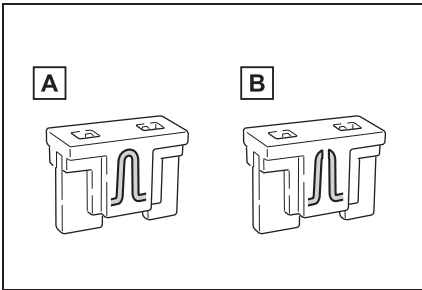

**A** Исправный предохранитель

**B** Перегоревший предохранитель

Замените перегоревший предохранитель новым предохранителем, рассчитанным на соответствующую номинальную силу тока. Номинальная сила тока указана на крышке коробки плавких предохранителей.

► Тип В

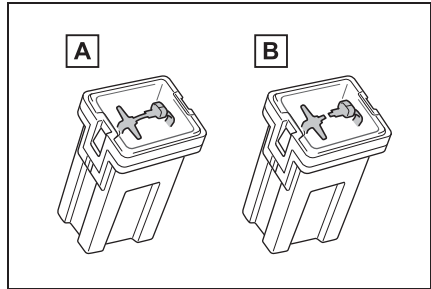

**A** Исправный предохранитель

**B** Перегоревший предохранитель

Замените перегоревший предохранитель новым предохранителем, рассчитанным на соответствующую номинальную силу тока. Номинальная сила тока указана на крышке коробки плавких предохранителей.

► Тип С

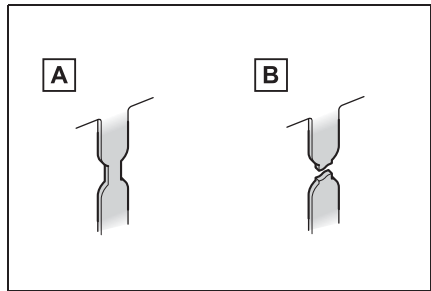

**A** Исправный предохранитель

**B** Перегоревший предохранитель

Обратитесь к дилеру Toyota.

## ▶ Тип D

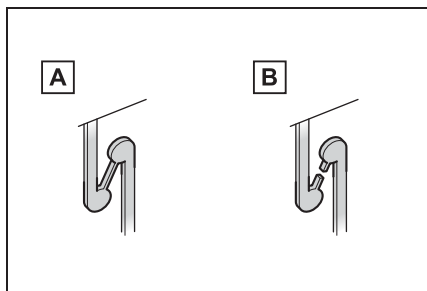

**A** Исправный предохранитель

**B** Перегоревший предохранитель

Обратитесь к дилеру Toyota.

## ▶ Тип E

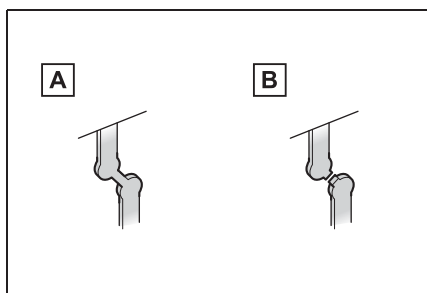

**A** Исправный предохранитель

**B** Перегоревший предохранитель

Обратитесь к дилеру Toyota.

### ■ После замены плавкого предохранителя

- При установке крышки убедитесь в том, что язычок надежно установлен.
- Если фонари не включаются даже после замены плавкого предохранителя, может потребоваться замена лампы.
- Если замененный плавкий предохранитель перегорает снова, произведите осмотр автомобиля у дилера Toyota.

### ■ При наличии перегрузки в электрической цепи

Плавкие предохранители перегорают при превышении допустимого тока, защищая жгут проводов от повреждения.



### ПРЕДУПРЕЖДЕНИЕ

#### ■ Для предотвращения выхода системы из строя и возникновения в автомобиле пожара

Соблюдайте следующие меры предосторожности. Несоблюдение этих мер может привести к повреждению автомобиля и, возможно, к пожару или травме.

- Никогда не используйте вместо перегоревшего предохранителя предохранитель с более высоким значением номинальной нагрузки по току, чем указано, или другие предметы.
- Всегда используйте подлинный плавкий предохранитель Toyota или эквивалент. Никогда не заменяйте предохранитель куском проволоки, даже на короткое время.
- Не модифицируйте плавкие предохранители или коробки плавких предохранителей.



### ВНИМАНИЕ

#### ■ Перед заменой плавких предохранителей

Для определения и устранения причины электрической перегрузки как можно скорее обратитесь к дилеру Toyota.

## Лампы (фургон\* и маршрутный микроавтобус\*)

Следующие лампы можно заменить самостоятельно. Сложность замены зависит от конкретной лампы. Поскольку существует опасность повреждения компонентов, замену рекомендуется производить у дилера компании Toyota.

\*: Если Вы не знаете, какой модели Ваш автомобиль, см. раздел “Определение модели Вашего автомобиля”. (→стр. 12)

### Подготовка к замене лампы

Проверьте мощность лампы, подлежащей замене. (→стр. 728)

### Расположение ламп

▶ Спереди

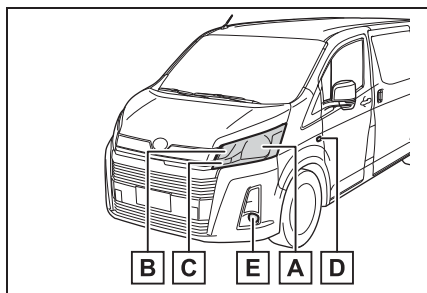

- A** Фары
- B** Передние габаритные огни/дневные ходовые огни (при наличии) (фары интегрированного типа)

- C** Передние указатели поворота
  - D** Боковые указатели поворота (с креплением на крыле)
  - E** Противотуманные фары (при наличии)
- ▶ Сзади

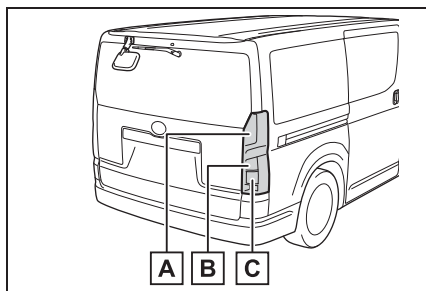

- A** Стоп-сигналы/задние габаритные фонари
- B** Задние указатели поворота
- C** Фонари заднего хода или задний противотуманный фонарь (при наличии)\*

\*: На автомобилях с задним противотуманным фонарем фонарь заднего хода расположен на стороне пассажира, а задний противотуманный фонарь — на стороне водителя.

### ■ Лампы, для замены которых необходимо обращаться к дилеру Toyota

Если перегорела любая из ламп, перечисленных ниже, для ее замены обратитесь к дилеру Toyota.

- Передние габаритные огни/дневные ходовые огни (при наличии) (тип с креплением на бампере)
- Боковые указатели поворота (с

креплением на зеркале)

- Верхний стоп-сигнал
- Фонари освещения номерного знака

### ■ Светодиодные лампы

Передние габаритные огни/дневные ходовые огни (с креплением на бампере), боковые указатели поворота (с креплением на зеркале), верхний стоп-сигнал и фонари освещения номерного знака состоят из нескольких светодиодов. При перегорании какого-либо из светодиодов обратитесь к дилеру Toyota для его замены.

### ■ Конденсация влаги на внутренней стороне рассеивателя

Временная конденсация влаги на внутренней стороне рассеивателей не указывает на неисправность. За дополнительной информацией в случае следующих ситуаций обращайтесь к дилеру Toyota:

- На внутренней стороне рассеивателя появляются крупные капли воды.
- Влага собралась на внутренней стороне фары.

## Замена лампы

### ■ Фары

- 1 Отсоедините разъем и снимите резиновую крышку.

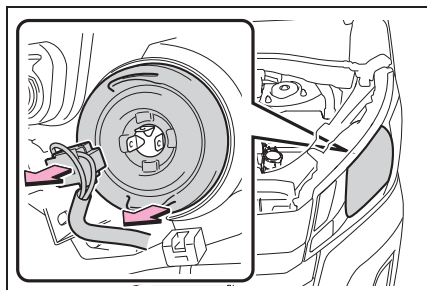

- 2 Освободите пружину, удерживающую лампу.

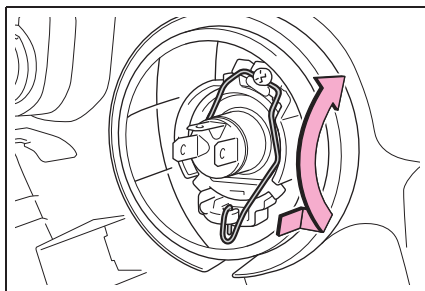

- 3 Извлеките лампу.

Для установки новой лампы совместите ушки лампы с прорезями в установочном отверстии.

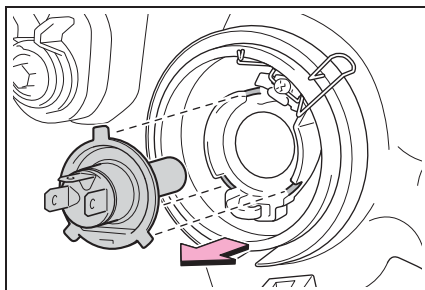

- 4 При установке выполняйте описанные действия в обратном порядке.



■ **Передние габаритные огни/ дневные ходовые огни (при наличии) (фары интегрированного типа)**

- 1 Только для правой стороны: снимите фиксаторы и снимите крышку моторного отсека.

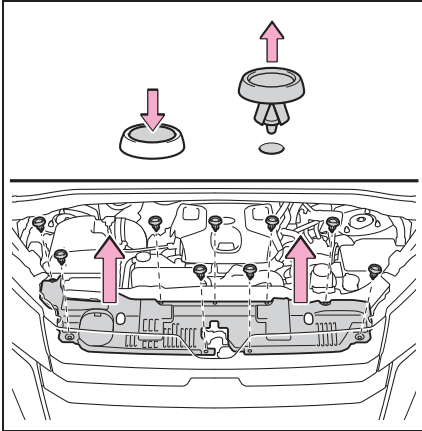

- 2 Поверните лампу за цоколь против часовой стрелки.

- ▶ Автомобили без дневных ходовых огней

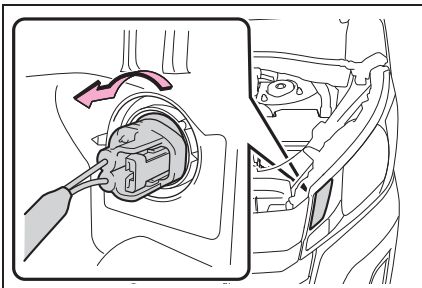

- ▶ Автомобили с дневными ходовыми огнями

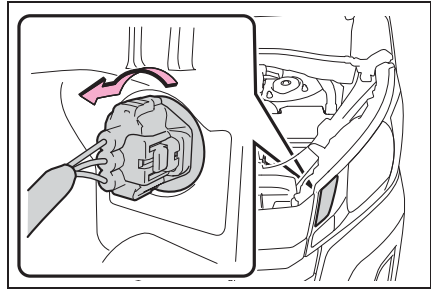

- 3 Извлеките лампу.

- ▶ Автомобили без дневных ходовых огней

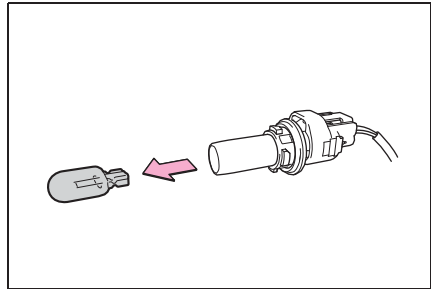

- ▶ Автомобили с дневными ходовыми огнями

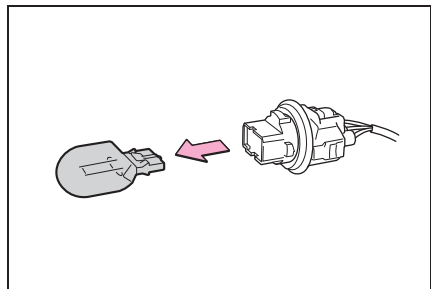

- 4 При установке выполняйте описанные действия в обратном порядке.

### ■ Передние указатели поворота

- 1 Поверните лампу за цоколь против часовой стрелки.

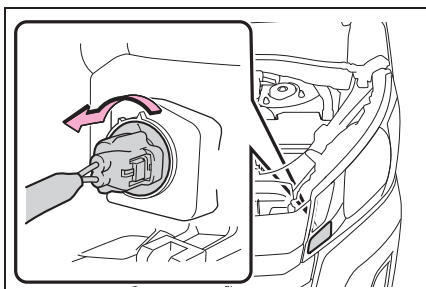

- 2 Извлеките лампу.

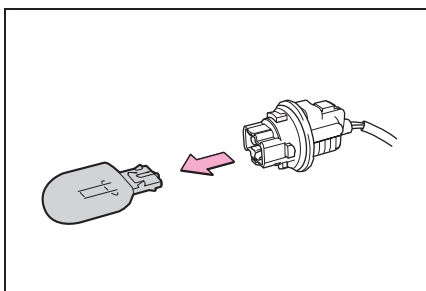

- 3 При установке выполняйте описанные действия в обратном порядке.

### ■ Боковые указатели поворота (с креплением на крыле)

- 1 Потяните блок в направлении к передней части автомобиля и снимите его.

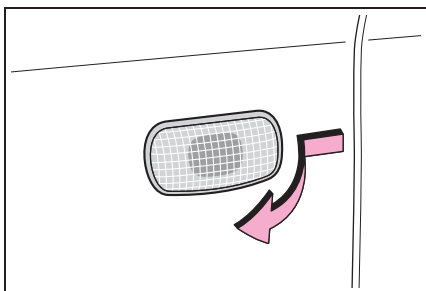

- 2 Поверните лампу за цоколь против часовой стрелки.

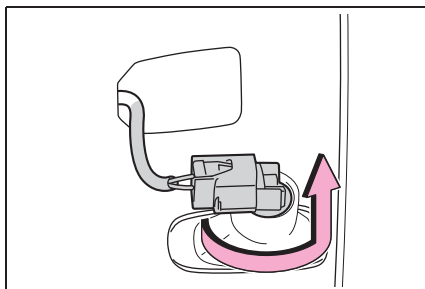

- 3 Извлеките лампу.

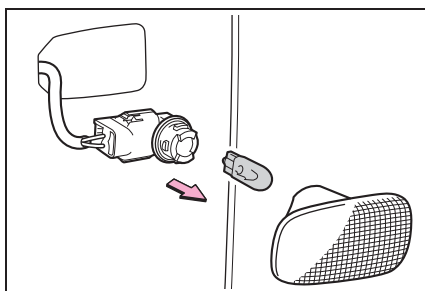

- 4 При установке выполняйте описанные действия в обратном порядке.

## ■ Противотуманные фары (при наличии)

- 1 Снимите зажимы, затем снимите подкрылок.

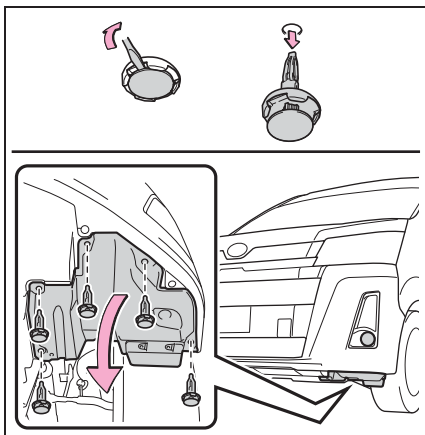

- 2 Отсоедините разъем, нажимая на фиксатор.

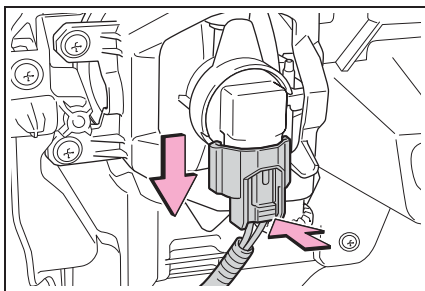

- 3 Поверните лампу за цоколь против часовой стрелки.

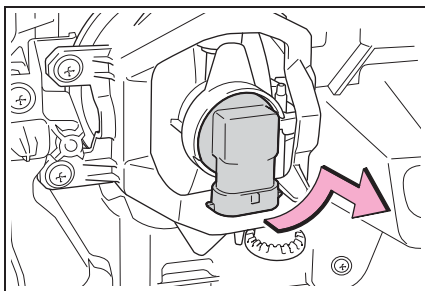

- 4 Замените лампу и закрепите цоколь лампы.

Совместите 3 выступа на лампе с креплением и установите лампу.

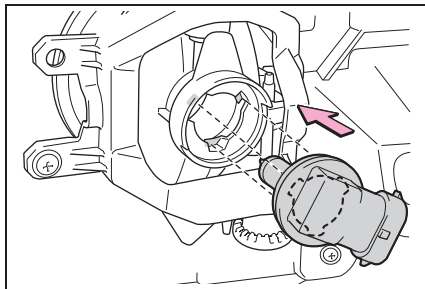

- 5 Поверните цоколь лампы по часовой стрелке и закрепите его.

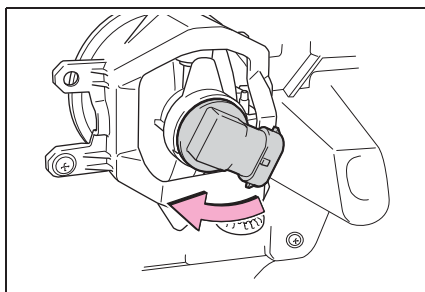

- 6 Установите разъем.

Слегка потрясите цоколь лампы, чтобы проверить, что он хорошо закреплен, включите противотуманные фары и визуально проверьте, что свет не проходит через крепление.

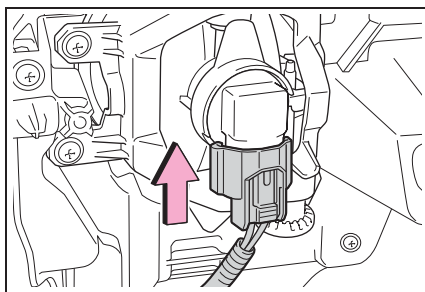

- 7 Для установки подкрылка и зажимов выполните описанные

действия в обратной последовательности.

■ **Стоп-сигналы/задние габаритные фонари, задние указатели поворотов, фонари заднего хода и задний противотуманный фонарь (при наличии)**

- 1 Выверните винты крепления и снимите блок.

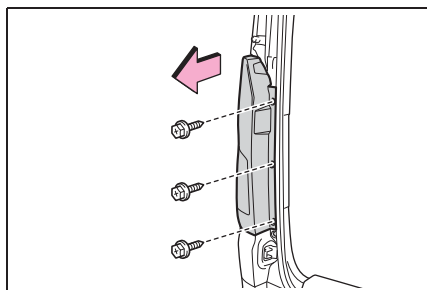

- 2 Отсоедините разъем, нажимая на фиксатор.

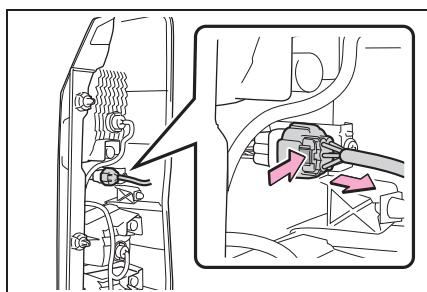

- 3 Поверните лампу за цоколь против часовой стрелки.

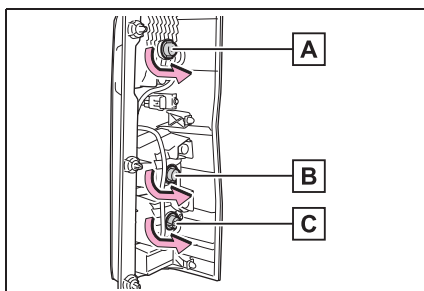

- A** Стоп-сигнал/задний габаритный фонарь  
**B** Задний указатель поворота  
**C** Фонарь заднего хода или задний противотуманный фонарь

- 4 Извлеките лампу.

- Стоп-сигнал/задний фонарь, задний указатель поворота и фонарь заднего хода

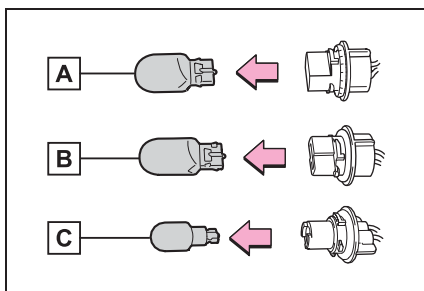

- A** Стоп-сигнал/задний габаритный фонарь  
**B** Задний указатель поворота  
**C** Фонарь заднего хода

- ▶ Стоп-сигнал/задний фонарь, задний указатель поворота и задний противотуманный фонарь

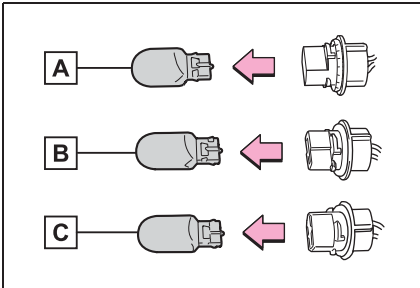

- A** Стоп-сигнал/задний габаритный фонарь
- B** Задний указатель поворота
- C** Задний противотуманный фонарь
- 5 При установке выполняйте описанные действия в обратном порядке.

#### ■ При установке резиновой крышки фары

Убедитесь в надежности установки резиновой крышки.

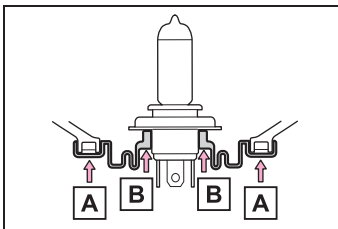

- A** Надежно установите наружную окружность резиновой крышки.
- B** Установите резиновую крышку вокруг цоколя лампы таким образом, чтобы был виден цоколь.

#### ■ При установке зажимов крышки моторного отсека

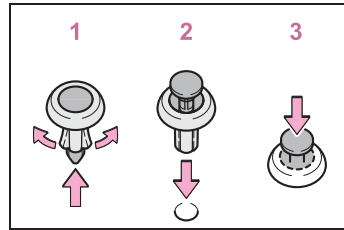

- 1 Отожмите центральную часть вверх
- 2 Вставьте
- 3 Нажмите

#### ■ Для установки зажимов подкрылка

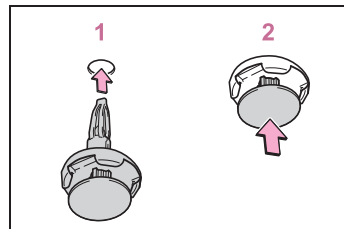

- 1 Вставьте
- 2 Нажмите

#### ⚠ ПРЕДУПРЕЖДЕНИЕ

##### ■ Замена ламп

- Выключите фонарь. Не пытайтесь заменить лампу сразу же после выключения фонаря. Лампа очень сильно нагревается и может вызвать ожоги.
- Не дотрагивайтесь голыми руками до стеклянной части лампы. Если неизбежно прикосновение к стеклянной части лампы, делайте это при помощи сухой чистой ткани во избежание попадания влаги на лампу. Если лампа поцарапана или упала, она может перегореть или треснуть.



### ПРЕДУПРЕЖДЕНИЕ

- Полностью установите лампы и другие элементы, используемые для ее закрепления. Если это не сделать, возможно тепловое повреждение, пожар или проникновение воды в фонарь. Это может вызвать повреждение фонаря или привести к появлению конденсата на рассеивателе.
- Не пытайтесь ремонтировать или разбирать лампы, электрические разъемы, электрические цепи и другие элементы.  
Это может привести к электрическому удару и, как результат, к смерти или серьезным травматическим последствиям.
- **Для предотвращения повреждения или пожара**
- Убедитесь в правильности установки ламп и надежности их крепления.
- Перед установкой лампы проверьте ее мощность во избежание повреждения, вызванного перегревом.

## Лампы (микроавтобус\*)

**Следующие лампы можно заменить самостоятельно. Сложность замены зависит от конкретной лампы. Поскольку существует опасность повреждения компонентов, замену рекомендуется производить у дилера компании Toyota.**

\*: Если Вы не знаете, какой модели Ваш автомобиль, см. раздел "Определение модели Вашего автомобиля". (→стр. 12)

## Подготовка к замене лампы

Проверьте мощность лампы, подлежащей замене. (→стр. 728)

## Расположение ламп

► Спереди

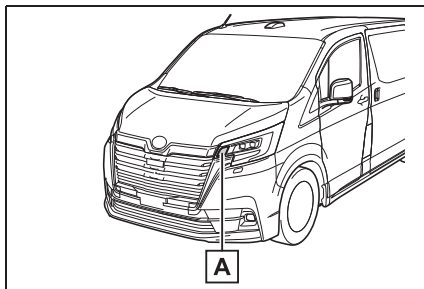

**A** Передние указатели поворота

## ▶ Сзади

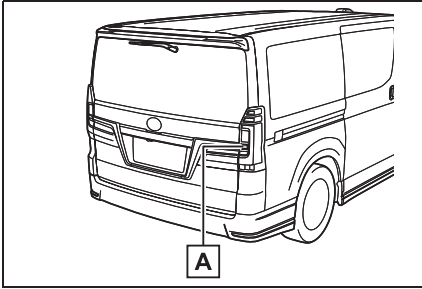
**A** Задние указатели поворота

■ Лампы, для замены которых необходимо обращаться к дилеру Toyota

Если перегорела любая из ламп, перечисленных ниже, для ее замены обратитесь к дилеру Toyota.

- Фары
- Передние габаритные фонари/дневные ходовые огни (при наличии)
- Боковые указатели поворота
- Противотуманные фары
- Стоп-сигналы
- Задние габаритные фонари
- Фонари заднего хода
- Задние противотуманные фонари (при наличии)
- Верхний стоп-сигнал
- Фонари освещения номерного знака

■ Светодиодные лампы

Все фонари, за исключением передних и задних указателей поворота, состоят из нескольких светодиодов. При перегорании какого-либо из светодиодов обратитесь к дилеру Toyota для его замены.

■ Конденсация влаги на внутренней стороне рассеивателя

Временная конденсация влаги на

внутренней стороне рассеивателей не указывает на неисправность. За дополнительной информацией в случае следующих ситуаций обращайтесь к дилеру Toyota:

- На внутренней стороне рассеивателя появляются крупные капли воды.
- Влага собралась на внутренней стороне фары.

## Замена лампы

■ Передние указатели поворота

- 1 Только для правой стороны: снимите фиксаторы и снимите крышку моторного отсека.

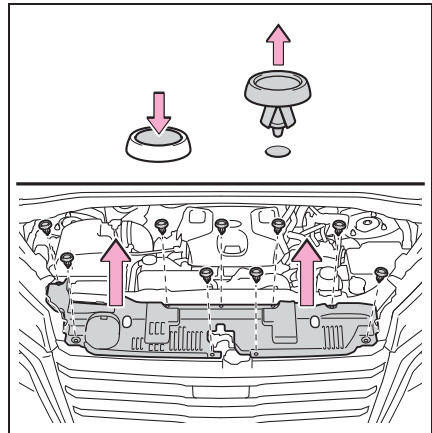

- 2 Поверните лампу за цоколь против часовой стрелки.

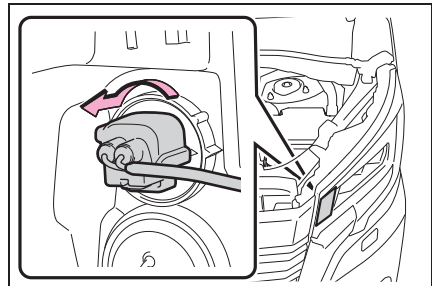

## 3 Извлеките лампу.

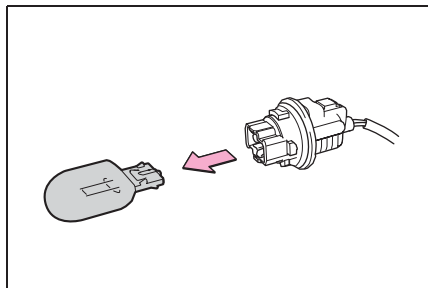

4 При установке выполняйте описанные действия в обратном порядке.

### ■ Задние указатели поворота

## 1 Снимите верхнюю крышку.

С помощью отвертки с плоским жалом отсоедините 2 зубца, как показано на иллюстрации.

Чтобы не повредить деталь, оберните кончик отвертки с плоским жалом тканью.

При снятии крышки используйте отвертку соответствующего размера.

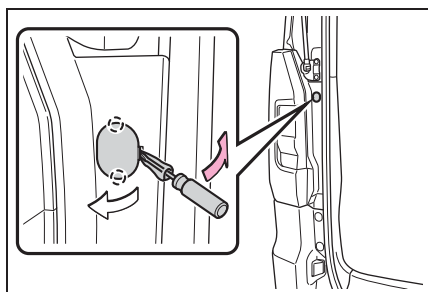

## 2 Снимите нижнюю крышку.

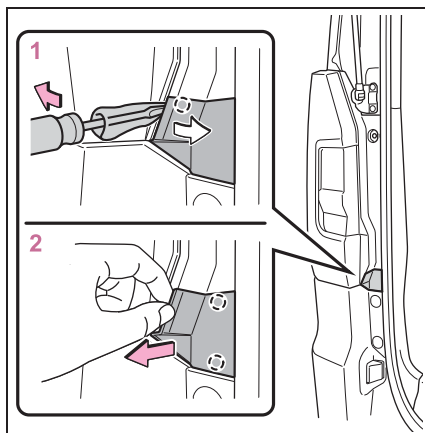

1 С помощью отвертки с плоским жалом отсоедините зубец, как показано на иллюстрации.

Чтобы не повредить деталь, оберните кончик отвертки с плоским жалом тканью.

При снятии крышки используйте отвертку соответствующего размера.

2 Отсоедините 2 зубца, потянув крышку назад.

3 Выверните винты крепления и снимите блок.

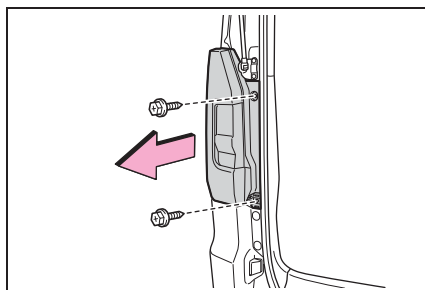



- 4 Отсоедините разъем, нажимая на фиксатор.

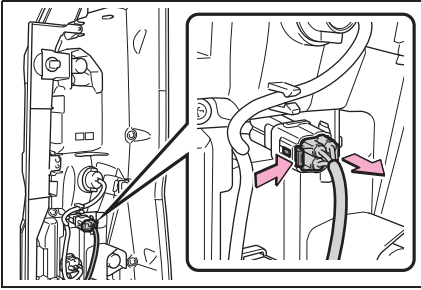

- 5 Отсоедините соединительный провод и поверните цоколь лампы против часовой стрелки.

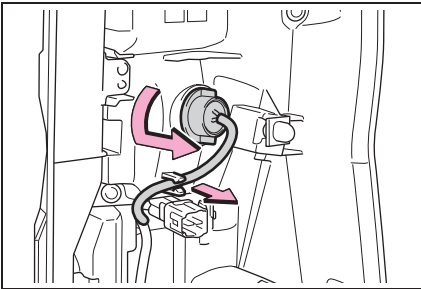

- 6 Извлеките лампу.

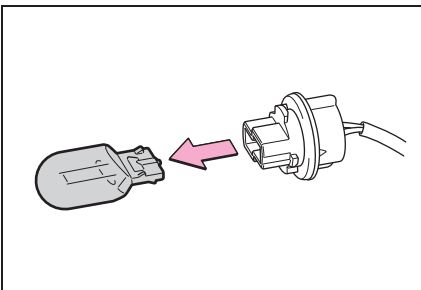

- 7 При установке выполняйте описанные действия в обратном порядке.

#### ■ При установке зажимов крышки моторного отсека

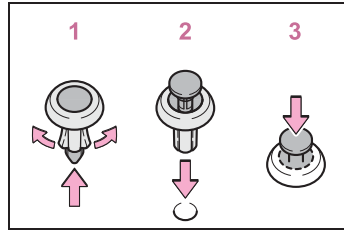

- 1 Отожмите центральную часть вверх
- 2 Вставьте
- 3 Нажмите



#### ПРЕДУПРЕЖДЕНИЕ

##### ■ Замена ламп

- Выключите фонарь. Не пытайтесь заменить лампу сразу же после выключения фонаря. Лампа очень сильно нагревается и может вызвать ожоги.
- Не дотрагивайтесь голыми руками до стеклянной части лампы. Если неизбежно прикосновение к стеклянной части лампы, делайте это при помощи сухой чистой ткани во избежание попадания влаги на лампу. Если лампа поцарапана или упала, она может перегореть или треснуть.
- Полностью установите лампы и другие элементы, используемые для ее закрепления. Если это не сделать, возможно тепловое повреждение, пожар или проникновение воды в фонарь. Это может вызвать повреждение фонаря или привести к появлению конденсата на рассеивателе.

**ПРЕДУПРЕЖДЕНИЕ**

- Не пытайтесь ремонтировать или разбирать лампы, электрические разъемы, электрические цепи и другие элементы.  
Это может привести к электрическому удару и, как результат, к смерти или серьезным травматическим последствиям.
- **Для предотвращения повреждения или пожара**
- Убедитесь в правильности установки ламп и надежности их крепления.
- Перед установкой лампы проверьте ее мощность во избежание повреждения, вызванного перегревом.

## При возникновении неисправности

### 8

#### 8-1. Важная информация

Аварийные сигналы..... 646

Если требуется экстренно  
остановить автомобиль .... 647

#### 8-2. Действия в экстренных ситуациях

Если автомобиль нуждается  
в буксировке ..... 649

При наличии каких-либо  
сомнений..... 655

Система отключения  
топливного насоса (только  
бензиновый двигатель) ..... 656

Огнетушитель..... 657

Если горит контрольная  
лампа или звучит  
предупреждающий  
сигнал..... 659

Если отображается  
предупреждение ..... 672

Если спущена шина ..... 676

Если двигатель не  
запускается ..... 690

Если утеряны ключи от  
автомобиля ..... 692

Если электронный ключ не  
работает надлежащим  
образом (автомобили  
с интеллектуальной  
системой входа и  
запуска) ..... 692

Если разряжена  
аккумуляторная батарея  
автомобиля ..... 694

Если двигатель автомобиля  
перегрелся..... 701

Если закончилось топливо и  
двигатель заглох (только  
дизельный двигатель)..... 704

Если автомобиль увяз..... 705

Если приходится покидать  
автомобиль..... 707

## Аварийные сигналы

Аварийные сигналы служат для предупреждения других водителей о том, что Вы собираетесь остановить автомобиль на дороге из-за неисправности и т.п.

## Инструкции по использованию

Нажмите переключатель.

Мигают все указатели поворотов.

Для их выключения нажмите кнопку еще раз.

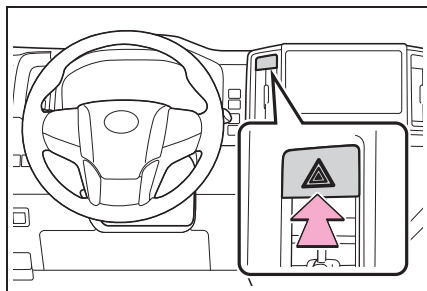

### ■ Аварийные сигналы

- При длительном использовании аварийных сигналов с выключенным двигателем может разрядиться аккумулятор.
- При срабатывании (надувании) любой из подушек безопасности SRS или при сильном ударе сзади аварийные сигналы включаются автоматически. Аварийные сигналы автоматически отключаются после работы в течение приблизительно 20 минут. Чтобы выключить аварийные сигналы вручную, дважды нажмите переключатель. (Аварийные сигналы могут не включиться автоматически в зависимости от силы удара и условий

столкновения.)

## Если требуется экстренно остановить автомобиль

Только в экстренной ситуации, например, если остановка обычным способом невозможна, остановите автомобиль в соответствии с приведенными ниже инструкциями:

### Остановка автомобиля

- 1 Надежно поставьте обе ноги на педаль тормоза и сильно нажмите ее.

Не следует многократно нажимать на педаль тормоза, так как это усложнит замедление автомобиля.

- 2 Переведите рычаг управления трансмиссией в положение N.
  - ▶ Если рычаг управления трансмиссией находится в положении N
- 3 После замедления автомобиля остановите его в безопасном месте у дороги.
- 4 Выключите двигатель.
  - ▶ Если рычаг управления трансмиссией невозможно перевести в положение N
- 3 Продолжайте нажимать педаль тормоза обеими ногами для максимально возможного снижения скорости автомобиля.
- 4 Автомобили без интеллектуальной системы входа и запуска: Остановите двигатель,

повернув переключатель двигателя в режим ACC.

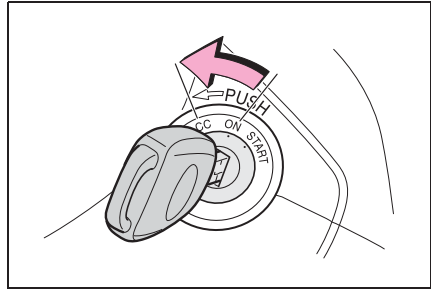

- 4 Автомобили с интеллектуальной системой входа и запуска: Для того чтобы остановить двигатель, нажмите переключатель двигателя и удерживайте его нажатым более 2 секунд либо кратковременно последовательно нажмите его не менее 3 раз.

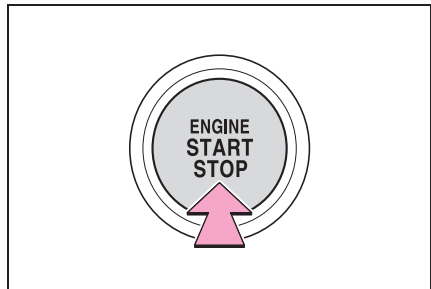

- 5 Остановите автомобиль в безопасном месте у дороги.

### ■ Перезапуск двигателя (автомобили с интеллектуальной системой входа и запуска)

Для перезапуска двигателя после его выключения во время вождения переведите рычаг управления трансмиссией в положение N, а затем коротко и сильно нажмите переключатель двигателя.

**ПРЕДУПРЕЖДЕНИЕ**

- **Если пришлось выключить двигатель во время движения**
- Усилители тормозов и рулевого управления перестанут работать, станет труднее нажимать педаль тормоза и сложнее поворачивать рулевое колесо. Перед выключением двигателя постарайтесь как можно больше снизить скорость.
- Автомобили без интеллектуальной системы входа и запуска: Не пытайтесь извлечь ключ, так как при этом рулевое колесо будет заблокировано.

## Если автомобиль нуждается в буксировке

Если необходима буксировка, рекомендуется обратиться к дилеру Toyota или в соответствующую специализированную службу. Буксировку рекомендуется выполнять методом частичной или полной погрузки.

Используйте систему цепей безопасности при любой буксировке и соблюдайте требования федерального и местного законодательства.



### ПРЕДУПРЕЖДЕНИЕ

Соблюдайте следующие меры предосторожности.

Несоблюдение этих мер может стать причиной тяжелой травмы или смертельного исхода.

## ■ При буксировке автомобиля

Автомобиль следует транспортировать со всеми поднятыми колесами. Если при буксировке автомобиля колеса касаются земли, возможно повреждение коробки передач и связанных с ней компонентов или возможна авария при смене направления буксировки.

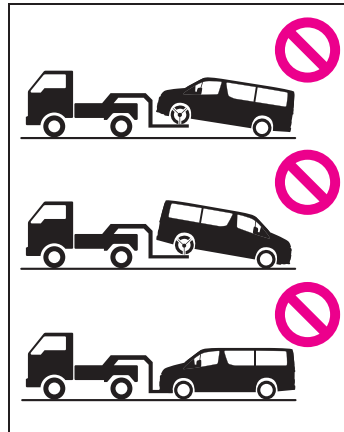

## ■ При буксировке

- При буксировке с использованием тросов или цепей избегайте резкого начала движения и прочих резких маневров, которые приводят к чрезмерным нагрузкам на буксировочные проушины (спереди), кронштейны (сзади), на буксировочные тросы или цепи. Фрагменты поврежденных буксировочных проушин (спереди) или кронштейнов (сзади), тросов или цепей могут попасть в людей и вызвать серьезные травмы.
- Не устанавливайте переключатель двигателя в положение OFF. Это может привести к блокировке рулевого колеса и невозможности управления им.

**ПРЕДУПРЕЖДЕНИЕ****■ Установка буксировочных проушин на автомобиль**

Убедитесь, что буксировочные проушины надежно установлены.

Если проушины установлены неправильно, они могут оторваться во время буксировки.

**ВНИМАНИЕ****■ Во избежание повреждения автомобиля при буксировке методом частичной погрузки**

● Запрещается буксировать автомобиль за заднюю часть, когда переключатель двигателя находится в положении OFF или извлечен ключ (автомобили с интеллектуальной системой входа и запуска). Механизм замка рулевой колонки не настолько мощен, чтобы удерживать передние колеса в прямом положении.

● При использовании метода частичной погрузки убедитесь в том, что на той стороне автомобиля, которая не была поднята, имеется достаточный дорожный просвет. Без достаточного дорожного просвета буксируемый автомобиль может быть поврежден.

**■ Во избежание повреждения автомобиля при буксировке на гибком подвесе**

Буксировка автомобиля на подвесе за переднюю или заднюю часть запрещена.

**■ Во избежание повреждения автомобиля при аварийной буксировке (фургон\* и маршрутный микроавтобус\*)**

Передняя подвеска: не прикрепляйте кабели или цепи к компонентам подвески.

Задняя подвеска: не прикрепляйте кабели или цепи к компонентам подвески, за исключением случаев, показанных на рисунке (→стр. 652).

\*: Если Вы не знаете, какой модели Ваш автомобиль, см. раздел "Определение модели Вашего автомобиля". (→стр. 12)

**■ Во избежание повреждения автомобиля при аварийной буксировке (микроавтобус\*)**

Не прикрепляйте кабели или цепи к компонентам подвески.

\*: Если Вы не знаете, какой модели Ваш автомобиль, см. раздел "Определение модели Вашего автомобиля". (→стр. 12)

**Ситуации, когда необходимо обратиться к дилеру перед началом буксировки**

Следующие признаки могут указать на наличие проблем с коробкой передач. Обратитесь к дилеру Toyota или в коммерческую службу буксировки перед началом буксировки.

- Двигатель работает, однако автомобиль не двигается.
- Автомобиль издает необычный звук.



### Буксировка с использованием гибкого подвеса

Во избежание повреждения корпуса запрещается выполнять буксировку на гибком подвесе.

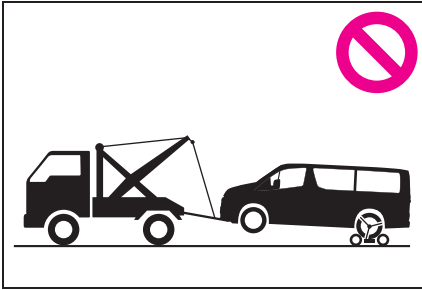

### Буксировка методом частичной погрузки

#### ► Спереди

Подставьте буксировочную тележку под задние колеса.

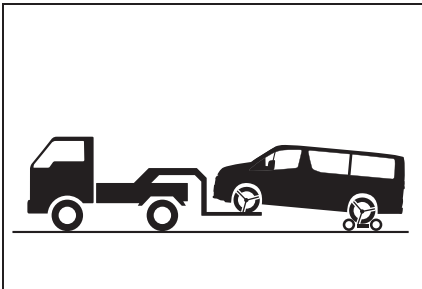

#### ► Сзади

Подставьте буксировочную тележку под передние колеса.

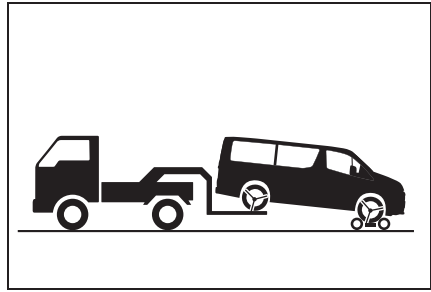

### Использование эвакуатора

При перевозке автомобиля на безбортовой платформе его необходимо закрепить, используя крепления в точках, показанных на рисунке.

- Фургон\* и маршрутный микроавтобус\*

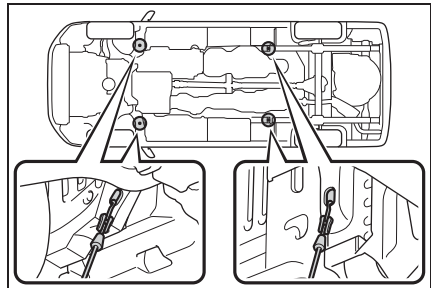

- Микроавтобус\*

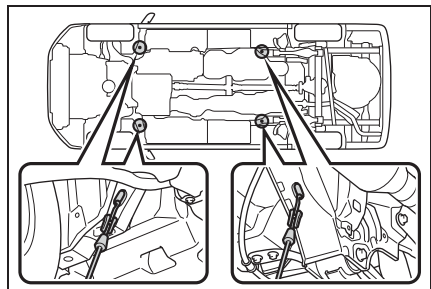

\*: Если Вы не знаете, какой модели Ваш автомобиль, см. раздел "Определение модели Вашего автомобиля". (→стр.

12)

При использовании цепей или тросов для крепления автомобиля углы, закрашенные черным, должны быть равны 45°.

Не натягивайте чрезмерно цепи или тросы. Это может привести к повреждению автомобиля.

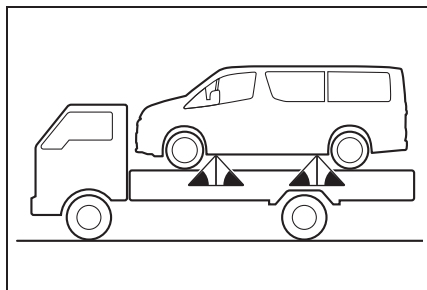

### Аварийная буксировка

Если воспользоваться специальным эвакуатором в аварийной ситуации не представляется возможным, автомобиль можно временно буксировать с помощью тросов или цепей, прикрепленных к проушинам аварийной буксировки (спереди) или кронштейнам (сзади). Попытку буксировки следует предпринимать только на дорогах с твердым покрытием, на расстояние не более 80 км и при скорости ниже 30 км/ч.

Во время буксировки в автомобиле должен находиться водитель для управления направлением движения и тормозами. Колеса, мосты, трансмиссия, рулевое управление и тормоза должны быть исправны.

На автомобилях с автоматической коробкой передач можно использовать только передние проушины для буксировки.

- ▶ Спереди (фургон\* и маршрутный микроавтобус\*)

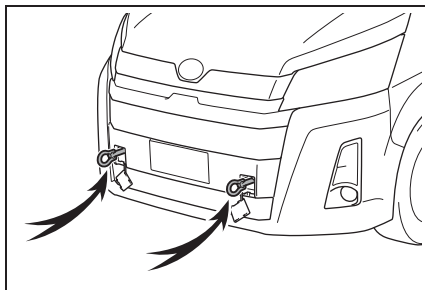

- ▶ Спереди (микроавтобус\*)

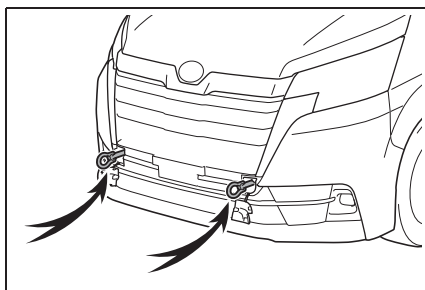

- ▶ Сзади (фургон\* и маршрутный микроавтобус\*)

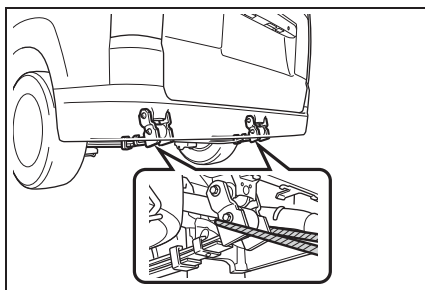

- \*: Если Вы не знаете, какой модели Ваш автомобиль, см. раздел "Определение модели Вашего автомобиля". (→стр. 12)

## Процедура аварийной буксировки

Для выполнения буксировки вашего автомобиля другим автомобилем буксировочная проушина должна быть установлена на вашем автомобиле. Установите буксировочную проушину, следуя указанной процедуре.

- 1 Достаньте буксировочную проушину. (→ стр. 677)
- 2 С помощью отвертки с плоским жалом снимите крышку проушины.

Во избежание повреждения кузова проложите ветошь между отверткой и кузовом, как показано на рисунке.

- ▶ Фургон\* и маршрутный микроавтобус\*

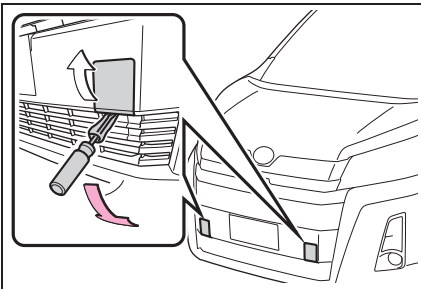

- ▶ Микроавтобус\*

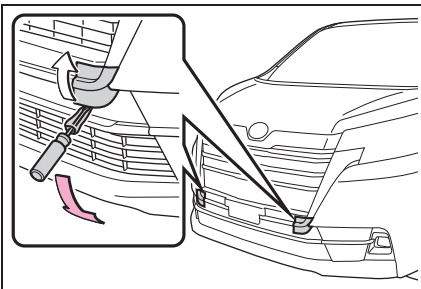

- 3 Вставьте буксировочную проушину в отверстие и затяните ее рукой.

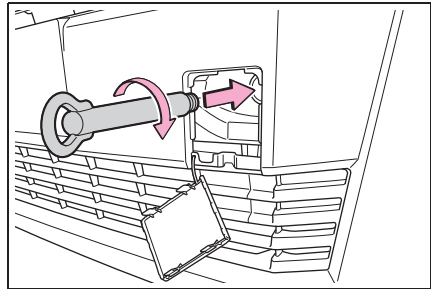

- 4 Надежно затяните буксировочную проушину, используя ключ для гаек колеса или пруток из твердого металла.

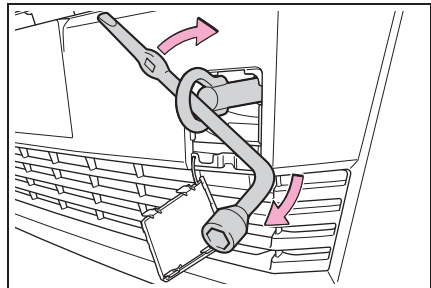

- 5 Надежно соедините тросы или цепи с буксировочными проушинами.

Будьте внимательны, чтобы не повредить кузов автомобиля.

- 6 Займите место водителя в буксируемом автомобиле и запустите двигатель.

Если двигатель не запускается, переведите переключатель двигателя в положение ON.

- 7 Переведите рычаг управления трансмиссией в положение N и выключите стояночный тормоз.

Если рычаг управления трансмиссией не

удается перевести в положение N (автоматическая коробка передач): →стр. 314

\*: Если Вы не знаете, какой модели Ваш автомобиль, см. раздел “Определение модели Вашего автомобиля”. (→стр. 12)

### ■ При буксировке

Когда двигатель не работает, усилители рулевого управления и тормозной системы также не действуют, поэтому управлять автомобилем и тормозить становится намного труднее, чем обычно.

### ■ Баллонный ключ

Баллонный ключ находится в сумке с инструментами. (→стр. 677)

### ■ Листовая рессора (фургон\* и маршрутный микроавтобус\*)

Листовую рессору можно использовать в том случае, когда вам необходимо отбуксировать автомобиль, который легче, чем ваш автомобиль, используя трос, по дороге общего пользования. Прикрепите трос в положении, показанном на рисунке.

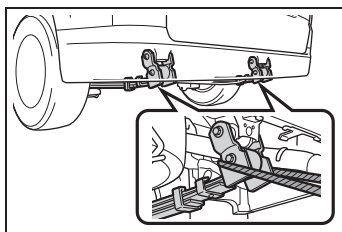

\*: Если Вы не знаете, какой модели Ваш автомобиль, см. раздел “Определение модели Вашего автомобиля”. (→стр. 12)

### ■ Задний кронштейн (микроавтобус\*)

Задний кронштейн можно использовать в том случае, когда Вам необходимо отбуксировать автомобиль, который легче, чем Ваш автомобиль, используя трос, по дороге общего пользования.

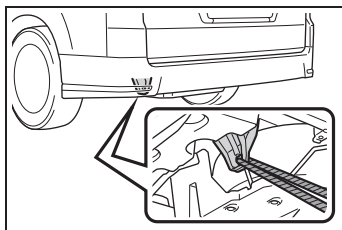

\*: Если Вы не знаете, какой модели Ваш автомобиль, см. раздел “Определение модели Вашего автомобиля”. (→стр. 12)

### ■ Транспортировочный крюк (микроавтобус\*)

Этот крюк используется только для крепления автомобиле при перевозке на корабле. Его нельзя использовать для буксировки Вашего или другого автомобиля.

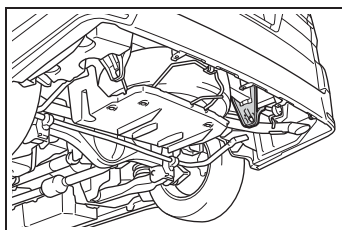

\*: Если Вы не знаете, какой модели Ваш автомобиль, см. раздел “Определение модели Вашего автомобиля”. (→стр. 12)

**ПРЕДУПРЕЖДЕНИЕ**

■ Если необходимо буксировать другой автомобиль (фургон\* и маршрутный микроавтобус\*)

При буксировке не закрепляйте трос в месте, показанном на рисунке.

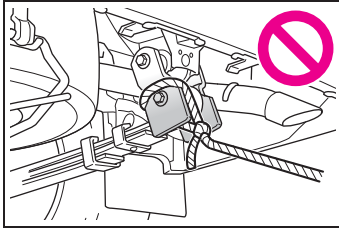

\*: Если Вы не знаете, какой модели Ваш автомобиль, см. раздел "Определение модели Вашего автомобиля". (→стр. 12)

**ВНИМАНИЕ**

■ Задний кронштейн (микроавтобус\*)

Используйте задний кронштейн только в случае крайней необходимости. В противном случае возможна деформация кронштейна или повреждение автомобиля.

\*: Если Вы не знаете, какой модели Ваш автомобиль, см. раздел "Определение модели Вашего автомобиля". (→стр. 12)

■ Транспортировочный крюк (микроавтобус\*)

Запрещается использовать транспортировочный крюк для буксировки Вашего или другого автомобиля. В противном случае возможна деформация транспортировочного крюка или повреждение автомобиля.

\*: Если Вы не знаете, какой модели Ваш автомобиль, см. раздел "Определение модели Вашего автомобиля". (→стр. 12)

При наличии каких-либо сомнений

При обнаружении какого-либо из следующих признаков вполне вероятно, что автомобиль требует регулировки или ремонта. Как можно скорее обратитесь к своему дилеру Toyota.

**Внешние признаки**

- Утечки жидкости под автомобилем (Кроме воды из кондиционера после его использования, что является нормальным.)
- Шины, кажущиеся спущенными, или неравномерный износ протектора
- Автомобили с многофункциональным дисплеем монохромного типа: Контрольная лампа высокой температуры жидкости в системе охлаждения двигателя горит или мигает:
- Автомобили с многофункциональным дисплеем цветного типа: Указатель температуры охлаждающей жидкости двигателя постоянно указывает на превышение нормальной температуры.

**Звуковые признаки**

- Изменение звука выхлопной системы
- Чрезмерный визг шин при прохождении поворотов
- Посторонние шумы, связанные с подвеской
- Стук и другие шумы, связанные с

двигателем

### Рабочие признаки

- Перебои в работе, дерганье или неровная работа двигателя
- Ощутимая потеря мощности
- Сильный увод автомобиля в сторону при торможении
- Сильный увод автомобиля в сторону при движении по ровной горизонтальной дороге
- Потеря эффективности торможения, “мягкая” педаль тормоза, педаль почти касается пола

### Система отключения топливного насоса (только бензиновый двигатель)

Если при столкновении глохнет двигатель или срабатывают подушки безопасности, для снижения риска утечки топлива система отключения топливного насоса прекращает подачу топлива в двигатель.

### Повторное включение двигателя

Для запуска двигателя после срабатывания этой системы выполните приведенные ниже операции.

- 1 Поверните переключатель двигателя в положение ACC или OFF.
- 2 Запустите двигатель.



#### ВНИМАНИЕ

#### ■ Перед запуском двигателя

Осмотрите поверхность земли под автомобилем.

Если обнаружится утечка топлива на землю, это означает, что топливная система повреждена и нуждается в ремонте. Не запускайте двигатель.

## Огнетушитель\*

\*: При наличии

**Огнетушитель находится в одном из нескольких мест, например в багажном отделении. Он предназначен для использования в экстренных ситуациях, например при пожаре.**

Информацию о том, как использовать и проверять огнетушитель, см. на этикетке огнетушителя.

## Извлечение огнетушителя

Отсоедините хомут крепления и извлеките огнетушитель.

Форма огнетушителя и зажима крепления, а также процедура его извлечения могут отличаться от показанных на рисунке.

- ▶ Багажное отделение

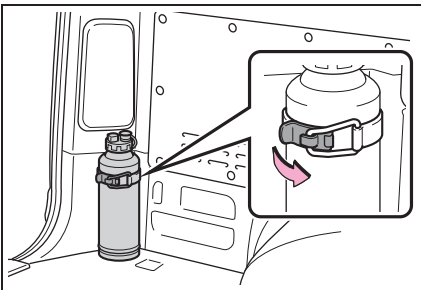

- ▶ Сиденье последнего ряда (фургон\* и маршрутный микроавтобус\*)

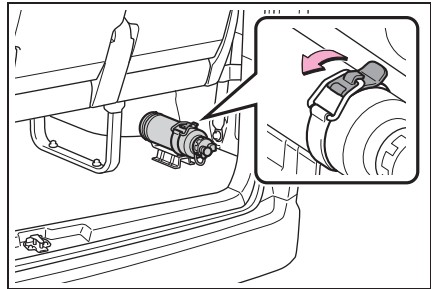

- ▶ Сиденье последнего ряда (микроавтобус\*)

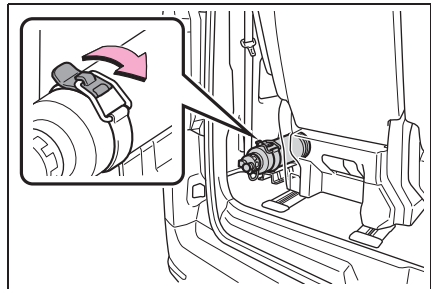

- ▶ Открытый лоток

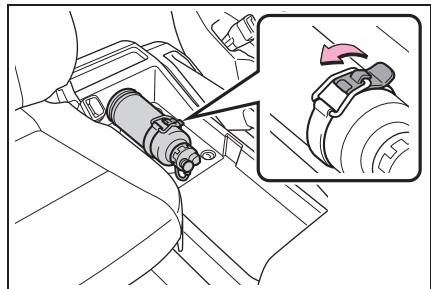

## ▶ Вещевой отсек консоли

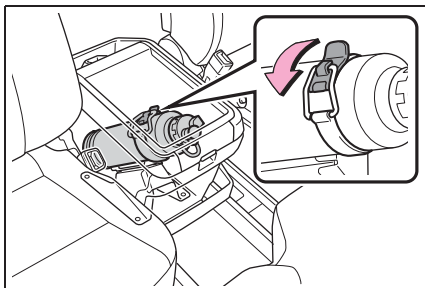

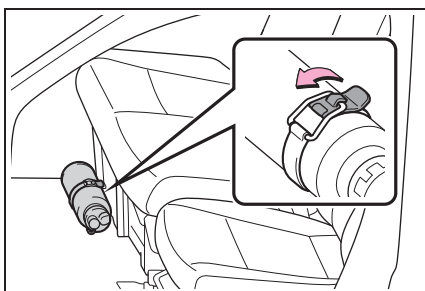

## ▶ Сиденье переднего пассажира

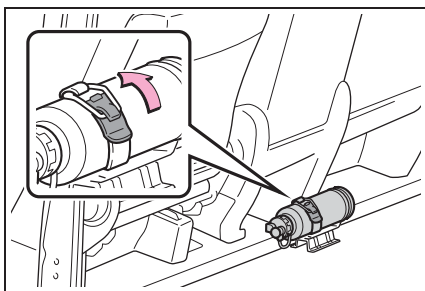

## ▶ Переднее сиденье



\*: Если Вы не знаете, какой модели Ваш автомобиль, см. раздел “Определение модели Вашего автомобиля”. (→стр. 12)

**ПРЕДУПРЕЖДЕНИЕ**

**Когда огнетушитель не используется**

Храните огнетушитель надежно закрепленным. В противном случае при неожиданном торможении или столкновении он может вылететь в салон.

**ВНИМАНИЕ**

**Огнетушитель**

● Не используйте огнетушитель повторно.

Как можно скорее замените огнетушитель новым.

● При замене огнетушителя используйте оригинальный огнетушитель Toyota. При использовании огнетушителя, отличного от оригинального огнетушителя Toyota, может оказаться невозможным надежно закрепить его на своем месте.

**После использования огнетушителя**

Надежно установите его на место. Как можно скорее замените огнетушитель новым после его использования.



## Если горит контрольная лампа или звучит предупреждающий сигнал

Если загорается или мигает какая-либо из контрольных ламп, спокойно выполните следующие действия. Если лампа загорается или мигает, а затем гаснет, это не обязательно указывает на неисправность в системе. Однако если это происходит постоянно, проверьте автомобиль у дилера Toyota.

### Действия в ответ на сигналы контрольных ламп и предупреждающих индикаторов

#### ■ Контрольная лампа (предупреждающий звуковой сигнал) тормозной системы

Контрольная лампа	Подробности/действия
	<p>Указывает на:</p> <ul style="list-style-type: none"> <li>● низкий уровень тормозной жидкости;</li> <li>● неисправность тормозной системы;</li> <li>● низкое отрицательное давление в вакуумной камере (дизельный двигатель)*.</li> </ul> <p>→ <b>Немедленно остановите автомобиль в безопасном месте и обратитесь к дилеру Toyota. Продолжение движения может быть опасным.</b></p>

\*: Звуковой сигнал не подается.

#### ■ Контрольная лампа системы зарядки

Контрольная лампа	Подробности/действия
	<p>Указывает на неисправность в системе зарядки автомобиля.</p> <p>→ <b>Немедленно остановите автомобиль в безопасном месте и обратитесь к дилеру Toyota. Продолжение движения может быть опасным.</b></p>

### ■ Контрольная лампа высокой температуры охлаждающей жидкости двигателя\*<sup>1</sup> (предупреждающий звуковой сигнал)

Контрольная лампа	Подробности/действия
 <p>(Мигает или горит)*<sup>2</sup></p>	<p>Указывает на то, что двигатель перегревается</p> <p>→ <b>Немедленно остановите автомобиль в безопасном месте.</b></p> <p><b>Продолжение движения может быть опасным.</b></p> <p><b>Способ устранения (→стр. 701)</b></p>

\*<sup>1</sup>: Автомобили с многофункциональным дисплеем цветного типа: на многофункциональном дисплее отображается контрольная лампа или сообщение.

\*<sup>2</sup>: Автомобили с многофункциональным дисплеем монохромного типа

### ■ Контрольная лампа “STOP”

Контрольная лампа	Подробности/действия
 <p>(мигает) (при наличии)</p>	<p>Указывает на то, что двигатель перегревается</p> <p>→ <b>Немедленно остановите автомобиль в безопасном месте.</b></p> <p><b>Продолжение движения может быть опасным.</b></p> <p><b>Способ устранения (→стр. 701)</b></p>

### ■ Контрольная лампа низкого давления масла в двигателе\*<sup>1</sup> (предупреждающий звуковой сигнал)

Контрольная лампа	Подробности/действия
 <p>(Мигает или горит)*<sup>2</sup></p>	<p>Указывает на слишком низкое давление моторного масла.</p> <p>→ <b>Немедленно остановите автомобиль в безопасном месте и обратитесь к дилеру Toyota.</b></p> <p><b>Продолжение движения может быть опасным.</b></p>

\*<sup>1</sup>: Автомобили с многофункциональным дисплеем цветного типа: на многофункциональном дисплее отображается контрольная лампа или сообщение.

\*<sup>2</sup>: Автомобили с многофункциональным дисплеем монохромного типа

### ■ Индикатор неисправности (предупреждающий звуковой сигнал)

Контрольная лампа	Подробности/действия
 <p>(мигает или горит)</p>	<p>Указывает на неисправность в следующих системах:</p> <ul style="list-style-type: none"> <li>● электронная система управления двигателем;</li> <li>● электронная система управления дроссельной заслонкой;</li> <li>● система снижения токсичности выхлопа (при наличии);</li> <li>● электронная система управления автоматической трансмиссией или</li> <li>● Неисправность в системе DPF (при наличии)</li> </ul> <p>→ <b>Незамедлительно произведите осмотр автомобиля у дилера Toyota.</b></p>

### ■ Контрольная лампа подушек безопасности SRS (предупреждающий звуковой сигнал)

Контрольная лампа	Подробности/действия
 <p>(при наличии)</p>	<p>Указывает на неисправность в следующих системах:</p> <ul style="list-style-type: none"> <li>● система подушек безопасности SRS; или</li> <li>● система преднатяжения ремней безопасности.</li> </ul> <p>→ <b>Незамедлительно произведите осмотр автомобиля у дилера Toyota.</b></p>

### ■ Контрольная лампа (предупреждающий звуковой сигнал) ABS

Контрольная лампа	Подробности/действия
	<p>Указывает на неисправность в следующих системах:</p> <ul style="list-style-type: none"> <li>● система ABS; или</li> <li>● система усилителя экстренного торможения (при наличии)</li> </ul> <p>→ <b>Незамедлительно произведите осмотр автомобиля у дилера Toyota.</b></p>

### ■ Индикатор “iMT”\*

Контрольная лампа	Подробности/действия
 <p>(желтая) (при наличии)</p>	<p>Указывает на неисправность в системе iMT</p> <p>→ <b>Незамедлительно произведите осмотр автомобиля у дилера Toyota.</b></p>

\*: Автомобили с многофункциональным дисплеем цветного типа: на многофункциональном дисплее отображается контрольная лампа или сообщение.

### ■ Контрольная лампа PCS (предупреждающий звуковой сигнал)

Контрольная лампа	Подробности/действия
<div data-bbox="225 421 314 480" style="text-align: center;">  </div> <p data-bbox="191 485 348 533">(мигает или горит) (при наличии)</p>	<p data-bbox="432 185 993 272">Когда одновременно подается звуковой сигнал: Указывает на неисправность в системе PCS (Pre-Collision System, система предаварийной безопасности).</p> <p data-bbox="432 288 880 344">→ <b>Незамедлительно произведите осмотр автомобиля у дилера Toyota.</b></p> <p data-bbox="432 360 911 512">Когда звуковой сигнал не подается: Система PCS (Pre-Collision System, система предаварийной безопасности) стала временно недоступна, и могут потребоваться действия по устранению неполадки.</p> <p data-bbox="432 528 967 584">→ <b>Следуйте указаниям на многофункциональном дисплее. (→стр. 347, 672)</b></p> <p data-bbox="432 600 990 719">Если система PCS (Pre-Collision System, система предаварийной безопасности) или VSC (Vehicle Stability Control, система контроля устойчивости автомобиля) отключена, загорится контрольная лампа PCS.</p> <p data-bbox="432 735 544 759">→ <b>стр. 357</b></p>

### ■ Контрольная лампа отключения системы помощи при парковке Toyota (предупреждающий звуковой сигнал)

Контрольная лампа	Подробности/действия
 <p>(мигает) (при наличии)</p>	<p>▶ Автомобили с многофункциональным дисплеем монохромного типа</p> <p>Если одновременно загорается контрольная лампа необходимости выполнения сервисного обслуживания:</p> <p>Указывает на неисправность в системе помощи при парковке Toyota</p> <p>→ <b>Незамедлительно произведите осмотр автомобиля у дилера Toyota.</b></p> <p>Если контрольная лампа необходимости выполнения сервисного обслуживания одновременно не загорается:</p> <p>Указывает, что система помощи при парковке Toyota временно недоступна, вероятно из-за того, что датчик покрыт грязью, льдом и т. п.</p> <p>→ <b>Удалите грязь, лед и т. п. с датчика.</b></p> <p>▶ Автомобили с многофункциональным дисплеем цветного типа</p> <ul style="list-style-type: none"> <li>● Указывает, что система помощи при парковке Toyota временно недоступна, вероятно из-за того, что датчик покрыт грязью, льдом и т. п.</li> <li>● Указывает на неисправность в системе помощи при парковке Toyota</li> </ul> <p>→ <b>Следуйте инструкциям на многофункциональном дисплее. (→стр. 390) Если предупреждение по-прежнему отображается, незамедлительно произведите осмотр автомобиля у дилера Toyota.</b></p>

### ■ Индикатор “RCTA OFF” (предупреждающий звуковой сигнал)

Контрольная лампа	Подробности/действия
 <p>(мигает) (при наличии)</p>	<ul style="list-style-type: none"> <li>● Указывает на то, что область вокруг радарного датчика покрыта водой, снегом, грязью и т. п.</li> <li>● Указывает на неполадки в работе функции RCTA (Rear Cross Traffic Alert, функция предупреждения водителя о наличии других автомобилей)</li> </ul> <p>→ <b>Удалите воду, снег, грязь и т. п. вблизи области датчика над задним бампером. (→стр. 396) Если предупреждение по-прежнему отображается, незамедлительно произведите осмотр автомобиля у дилера Toyota.</b></p>

### ■ Индикатор пробуксовывания

Контрольная лампа	Подробности/действия
 <p>(при наличии)</p>	<p>Указывает на неисправность в следующих системах:</p> <ul style="list-style-type: none"> <li>● система VSC (при наличии);</li> <li>● система предотвращения заноса прицепа (при наличии);</li> <li>● система TRC (при наличии);</li> <li>● система AUTO LSD (при наличии); или</li> <li>● вспомогательная система управления при трогании на склоне (при наличии)</li> </ul> <p>Лампа мигает, когда работает система VSC, система предотвращения заноса прицепа, система TRC или система AUTO LSD.</p> <p>→ <b>Незамедлительно произведите осмотр автомобиля у дилера Toyota.</b></p>

### ■ Контрольная лампа (предупреждающий звуковой сигнал) топливной системы\*<sup>1</sup>

Контрольная лампа	Подробности/действия
 <p>(Мигает или горит)*<sup>2</sup> (Дизельный двигатель)</p>	<p>Мигает: количество воды, накопившейся в топливном фильтре, достигло указанного уровня.</p> <p>→ <b>стр. 582</b></p> <p>Горит: топливный фильтр следует заменить. Если двигатель работает на смешанном топливе, включающем в себя более 5% биодизельного топлива FAME (B5), топливный фильтр следует заменять чаще.</p> <p>→ <b>Незамедлительно произведите осмотр автомобиля у дилера Toyota.</b></p>

\*<sup>1</sup>: Автомобили с многофункциональным дисплеем цветного типа: на многофункциональном дисплее отображается контрольная лампа или сообщение.

\*<sup>2</sup>: Автомобили с многофункциональным дисплеем монохромного типа

### ■ Контрольная лампа необходимости выполнения сервисного обслуживания\* (предупреждающий звуковой сигнал)

Контрольная лампа	Подробности/действия
 <p>(при наличии)</p>	<p>Указывает на неисправность в электронной системе управления двигателем, электронной системе управления дросселем или системе помощи при парковке Toyota (при наличии).</p> <p>→ <b>Произведите осмотр автомобиля у дилера Toyota.</b></p>

\*: Автомобили с многофункциональным дисплеем цветного типа: на многофункциональном дисплее отображается контрольная лампа или сообщение.

### ■ Контрольная лампа низкого уровня масла в двигателе\*

Контрольная лампа	Подробности/действия
 <p>(при наличии)</p>	<p>Указывает на низкий уровень моторного масла. (Эта контрольная лампа может загореться, если автомобиль остановлен на уклоне. Переместите автомобиль на ровную поверхность и проверьте, погасла ли лампа.)</p> <p>→ <b>Проверьте уровень моторного масла и при необходимости долейте масло.</b></p>

\*: Автомобили с многофункциональным дисплеем цветного типа: на многофункциональном дисплее отображается контрольная лампа или сообщение.

### ■ Индикатор круиз-контроля\*

Контрольная лампа	Подробности/действия
 <p>(желтая) (при наличии)</p>	<p>Указывает на неисправность в системе круиз-контроля</p> <p>→ <b>стр. 380</b></p>

\*: Автомобили с многофункциональным дисплеем цветного типа: на многофункциональном дисплее отображается контрольная лампа или сообщение.

### ■ Индикатор LDA\* (предупреждающий звуковой сигнал)

Контрольная лампа	Подробности/действия
 <p>(Оранжевая) (при наличии)</p>	<p>Указывает на неисправность в системе LDA (Lane Departure Alert, система предупреждения о выходе за пределы полосы)</p> <p>→ <b>Следуйте указаниям на многофункциональном дисплее. (→стр. 363)</b></p>

\*: Автомобили с многофункциональным дисплеем цветного типа: на многофункциональном дисплее отображается контрольная лампа или сообщение.

■ **Контрольная лампа системы приоритета торможения/контрольная лампа системы предотвращения непреднамеренного начала движения<sup>\*1, 2</sup> (предупреждающий звуковой сигнал<sup>\*3</sup>)**

Контрольная лампа	Подробности/действия
<div data-bbox="222 700 314 764" data-label="Image"> </div> <p data-bbox="183 767 356 791">(мигает или горит)<sup>*4</sup></p>	<p data-bbox="433 248 934 304">▶ Автомобили с многофункциональным дисплеем монохромного типа</p> <p data-bbox="433 320 745 344">Если горит контрольная лампа:</p> <ul data-bbox="433 352 978 440" style="list-style-type: none"> <li>● работает система приоритета торможения или</li> <li>● работает система предотвращения непреднамеренного начала движения (при наличии)</li> </ul> <p data-bbox="433 456 975 512">→ <b>Снимите ногу с педали акселератора и нажмите педаль тормоза.</b></p> <p data-bbox="433 528 759 552">Если мигает контрольная лампа:</p> <ul data-bbox="433 560 996 647" style="list-style-type: none"> <li>● неисправность в системе приоритета торможения или</li> <li>● неисправность в системе предотвращения непреднамеренного начала движения (при наличии)</li> </ul> <p data-bbox="433 663 880 719">→ <b>Незамедлительно произведите осмотр автомобиля у дилера Toyota.</b></p> <p data-bbox="433 727 934 783">▶ Автомобили с многофункциональным дисплеем цветного типа</p> <p data-bbox="433 799 754 823">Когда подается звуковой сигнал:</p> <ul data-bbox="433 831 978 1015" style="list-style-type: none"> <li>● неисправность в системе приоритета торможения;</li> <li>● неисправность в системе предотвращения непреднамеренного начала движения (при наличии) или</li> <li>● работает система предотвращения непреднамеренного начала движения (при наличии)</li> </ul> <p data-bbox="433 1031 992 1086">→ <b>Следуйте инструкциям на многофункциональном дисплее.</b></p> <p data-bbox="433 1102 785 1126">Когда звуковой сигнал не подается:</p> <p data-bbox="433 1142 855 1166">работает система приоритета торможения</p> <p data-bbox="433 1182 975 1238">→ <b>Снимите ногу с педали акселератора и нажмите педаль тормоза.</b></p>

<sup>\*1</sup>: При наличии

<sup>\*2</sup>: Автомобили с многофункциональным дисплеем цветного типа: на многофункциональном дисплее отображается контрольная лампа или сообщение.

<sup>\*3</sup>: Автомобили с многофункциональным дисплеем цветного типа

<sup>\*4</sup>: Автомобили с многофункциональным дисплеем монохромного типа





### ■ Индикатор стояночного тормоза (предупреждающий звуковой сигнал)\*

Контрольная лампа	Подробности/действия
	<p>Предупреждает водителя о необходимости снятия автомобиля со стояночного тормоза.</p> <p>Эта лампа горит и в том случае, если не был выключен стояночный тормоз. Если после полного выключения стояночного тормоза лампа гаснет, система работает нормально.</p> <p>→ <b>Снимите автомобиль со стояночного тормоза.</b></p>

\*: Предупреждающий сигнал включения стояночного тормоза подается при движении автомобиля со скоростью приблизительно 5 км/ч или более.

### ■ Контрольная лампа системы контроля скорости (предупреждающий звуковой сигнал)

Контрольная лампа	Подробности/действия
 <p><sup>*1, 2, 3</sup></p> <p>(мигает)</p> <p>(при наличии)</p>	<p>Показывает, что автомобиль достиг скорости 120 км/ч или превысил ее.</p> <p>→ <b>Снизьте скорость автомобиля.</b></p>
 <p><sup>*4, 5</sup></p> <p>(мигает)</p> <p>(при наличии)</p>	<p>Показывает, что автомобиль достиг скорости 100 км/ч или превысил ее.</p> <p>→ <b>Снизьте скорость автомобиля.</b></p>

\*1: Предупреждающий звуковой сигнал подается, когда скорость автомобиля достигает или превышает 120 км/ч; звуковой сигнал прекращается через 6 секунд или после снижения скорости ниже 120 км/ч.

\*2: Автомобили с многофункциональным дисплеем цветного типа: на многофункциональном дисплее отображается контрольная лампа или сообщение.

\*3: Для автомобилей с кодом модели<sup>\*6</sup>, заканчивающимся на букву "V"

\*4: Предупреждающий звуковой сигнал подается, когда скорость автомобиля достигает или превышает 100 км/ч; звуковой сигнал прекращается через 6 секунд или после снижения скорости ниже 100 км/ч.

\*5: Модели микроавтобусов с высокой крышей<sup>\*6</sup> для Таиланда

\*6: Если Вы не знаете, какой модели Ваш автомобиль, см. раздел "Определение модели Вашего автомобиля". (→стр. 12)

### ■ Контрольная лампа низкого уровня топлива

Контрольная лампа	Подробности/действия
	Показывает, что остаток топлива составляет 10,5 л или менее → <b>Заправьте автомобиль.</b>

### ■ Контрольная лампа (предупреждающий звуковой сигнал) открытой двери \*1, 2

Контрольная лампа	Подробности/действия
	Указывает на то, что дверь закрыта неполностью. → <b>Убедитесь в том, что все двери закрыты.</b>

\*1: Если скорость автомобиля достигает или превышает 5 км/ч, подается звуковое предупреждение об открытой двери.

\*2: Автомобили с многофункциональным дисплеем цветного типа: на многофункциональном дисплее отображается контрольная лампа или сообщение.

### ■ Индикатор напоминания о ремне безопасности водителя/индикатор напоминания о ремне безопасности водителя и переднего пассажира (предупреждающий звуковой сигнал) \*1

Контрольная лампа	Подробности/действия
	<b>Индикатор напоминания о ремне безопасности водителя</b> Напоминает водителю о необходимости пристегнуть ремень безопасности → <b>Пристегните ремень безопасности.</b>
	<b>Индикатор напоминания о ремне безопасности водителя и переднего пассажира</b> Предупреждает водителя и/или переднего пассажира о необходимости пристегнуть ремень безопасности. → <b>Пристегните ремень безопасности.</b> <b>Если на переднем пассажирском сиденье сидит пассажир, он также должен пристегнуться ремнем безопасности, чтобы эта контрольная лампа (предупреждающий звуковой сигнал) выключилась.</b>

\*1: Звуковой сигнал напоминания о ремнях безопасности водителя и переднего пассажира:

- ▶ Для всех государств-участников Совета сотрудничества арабских государств Персидского залива<sup>\*2</sup>, Ирака, Ливана и Йемена

Предупреждающий звуковой сигнал напоминания о непристегнутом ремне безопасности водителя подается, чтобы предупредить водителя о том, что он не пристегнут ремнем безопасности. После перевода переключателя двигателя в положение ON подается звуковой сигнал.

Если ремень безопасности по-прежнему не пристегнут, звуковой сигнал подается с перерывами в течение определенного времени по достижении автомобилем определенной скорости.

Звуковой сигнал напоминания о непристегнутом ремне безопасности переднего пассажира подается, чтобы предупредить этого пассажира о том, что он не пристегнут ремнем безопасности. Если ремень безопасности не пристегнут, звуковой сигнал подается с перерывами в течение определенного времени по достижении автомобилем определенной скорости.

- ▶ За исключением государств-участников Совета сотрудничества арабских государств Персидского залива<sup>\*2</sup>, Ирака, Ливана и Йемена

Звуковой сигнал напоминания о ремнях безопасности водителя и переднего пассажира звучит, чтобы предупредить водителя и переднего пассажира о том, что соответствующий ремень не пристегнут. Если ремень безопасности не пристегнут, звуковой сигнал подается с перерывами в течение определенного времени по достижении автомобилем определенной скорости.

<sup>\*2</sup>: Саудовская Аравия, Султанат Оман, Бахрейн, Объединенные Арабские Эмираты, Катар и Кувейт

### ■ Контрольная лампа напоминания о ремне безопасности заднего пассажира<sup>\*1</sup> (предупреждающий звуковой сигнал)<sup>\*2</sup>

Контрольная лампа	Подробности/действия
 <p>(при наличии)</p>	<p>Просит пассажиров на задних сиденьях пристегнуться ремнями безопасности.</p> <p>→ <b>Пристегните ремень безопасности.</b></p>

<sup>\*1</sup>: Внешний вид индикатора может отличаться в зависимости от спецификаций автомобиля.

<sup>\*2</sup>: Предупредительный звуковой сигнал напоминания о ремнях безопасности задних пассажиров:

Звуковой сигнал предупреждения о ремне безопасности заднего пассажира напоминает заднему пассажиру о том, что его/ее ремень не пристегнут. Если ремень безопасности не пристегнут, звуковой сигнал подается с перерывами в течение определенного времени по достижении автомобилем определенной скорости.

### ■ Контрольная лампа низкого уровня AdBlue™ (при наличии)

Контрольная лампа	Подробности/действия
 <p>AdBlue™ (при наличии)</p>	<p>Недостаточный уровень AdBlue™</p> <p>→ <b>Обратитесь для доливки AdBlue™ к дилеру TOYOTA.</b></p>

### ■ Контрольная лампа давления в шинах

Контрольная лампа	Подробности/действия
 <p>(при наличии)</p>	<p>Когда лампа мигает в течение 1 минуты, затем горит постоянно:</p> <p>Неисправность в системе контроля давления в шинах</p> <p>→ <b>Выполните проверку системы у дилера Toyota.</b></p> <p>Если включается лампа:</p> <p>Низкое давление в шинах вследствие</p> <ul style="list-style-type: none"> <li>● естественных причин;</li> <li>● спущенной шины.</li> </ul> <p>→ <b>Немедленно остановите автомобиль в безопасном месте. (→стр. 671)</b></p>

### ■ Индикатор “AUTO LSD”

Контрольная лампа	Подробности/действия
 <p>AUTO LSD (мигает) (при наличии)</p>	<p>Указывает на то, что система временно недоступна из-за перегрева тормозной системы</p> <p>→ <b>стр. 416</b></p>

### ■ Датчик обнаружения наличия пассажира, индикатор и предупреждающий сигнал ремня безопасности пассажирского сиденья (при наличии)

- Если на сиденье пассажира размещен багаж, датчик присутствия переднего пассажира или датчик присутствия заднего пассажира (при наличии) может вызвать мигание контрольной лампы и подачу звукового сигнала даже при отсутствии пассажира на сиденье.
- Если на сиденье положена подушка, датчик не сможет выявить наличие пассажира и контрольная лампа не будет работать должным образом.

### ■ Если индикатор неисправности загорается во время движения

На некоторых моделях индикатор неисправности загорается, когда топливный бак становится полностью пустым. Если топливный бак пуст, немедленно заправьте автомобиль. Индикатор неисправности выключится после заправки.

Если индикатор неисправности не гаснет, как можно быстрее обратитесь к дилеру Toyota.

### ■ Если мигает индикатор неисправности

Неисправность двигателя. Продолжение вождения автомобиля может привести к ограничению мощности двигателя.

### ■ Когда горит контрольная лампа давления в шинах

Проверьте внешний вид шины на предмет прокола.

Если шина проколота: →стр. 676

Если шина не проколота:

Выполните следующую процедуру после существенного снижения температуры шин.

- Проверьте давление в шинах и доведите его до нормы.
- Если контрольная лампа не гаснет через несколько минут, удостоверьтесь в том, что давление в шинах соответствует указанному уровню, и выполните инициализацию. (→стр. 612)

Если выполнить описанные выше действия, не позволив температуре существенно снизиться, контрольная лампа может загореться вновь.

### ■ Контрольная лампа давления в шинах может включаться по естественным причинам

Контрольная лампа давления в шинах может включаться по естественным причинам, например в случае естественных утечек воздуха или изменений давления воздуха в шинах, вызванных перепадами температуры. В этом случае необходимо отрегулировать давление воздуха в шинах, после чего контрольная лампа выключится через несколько минут.

### ■ Условия, при которых система контроля давления в шинах может работать неправильно

→стр. 610

### ■ Если контрольная лампа давления в шинах периодически загорается после мигания в течение 1 минуты

Обратитесь к дилеру Toyota с целью проверки системы, если контрольная лампа давления в шинах периодически загорается после мигания в течение 1 минуты, когда переключатель двигателя повернут в положение ON.

### ■ Предупреждающий звуковой сигнал

В некоторых случаях звуковой сигнал можно не услышать из-за наружного шума или звука аудиосистемы.



### ПРЕДУПРЕЖДЕНИЕ

#### ■ Если загорается контрольная лампа или звучит предупреждающий сигнал, когда на многофункциональном дисплее отображается предупреждающее сообщение

Проверьте и следуйте указаниям на многофункциональном дисплее.

Несоблюдение этих мер может стать причиной тяжелой травмы или смертельного исхода.

#### ■ Если продолжают гореть контрольные лампы системы ABS и тормозной системы

Немедленно остановите автомобиль в безопасном месте и свяжитесь с дилером Toyota. Автомобиль станет чрезвычайно неустойчивым при торможении, а система ABS может не сработать, что может привести к аварии с тяжелыми травмами вплоть до смертельного исхода.

#### ■ Если горит контрольная лампа давления в шинах

Соблюдайте следующие меры предосторожности. Несоблюдение этих мер может привести к потере управления автомобилем и вызвать смертельный исход или тяжелые травмы.

- Как можно скорее остановите автомобиль в безопасном месте. Незамедлительно отрегулируйте давление воздуха в шинах.

**ПРЕДУПРЕЖДЕНИЕ**

- Если контрольная лампа давления в шинах включается даже после регулировки давления воздуха в шинах, возможно, что шина повреждена. Проверьте шины. Если шина спущена, замените ее запасной шиной и отремонтируйте спущенную шину у ближайшего дилера Toyota.
- Избегайте резкого маневрирования и резкого торможения. Повреждение шин может привести к потере управления рулевым колесом или тормозами.
- Если произошел разрыв или внезапная утечка воздуха (автомобили с системой контроля давления в шинах)

Система контроля давления в шинах не может активироваться немедленно.

**ВНИМАНИЕ**

- Если мигает контрольная лампа топливной системы (дизельный двигатель)

Запрещается вождение автомобиля при мигающей контрольной лампе. Продолжение движения, когда в топливном фильтре накопилась вода, приведет к повреждению насоса впрыска топлива.

- Для обеспечения правильности работы системы контроля давления в шинах

Не устанавливайте шины разной конструкции или шины разных производителей, поскольку система контроля давления в шинах может работать неверно.

- Когда горит контрольная лампа низкого уровня масла в двигателе

Продолжение эксплуатации двигателя при низком уровне масла приводит к повреждению двигателя.

## Если отображается предупреждение\*

\*: При наличии

**На многофункциональном дисплее отображаются предупреждения о неисправностях системы, предупреждения о неправильно выполненных операциях и сообщения о необходимости обслуживания. Если отображается сообщение, примите меры по устранению, соответствующие сообщению.**

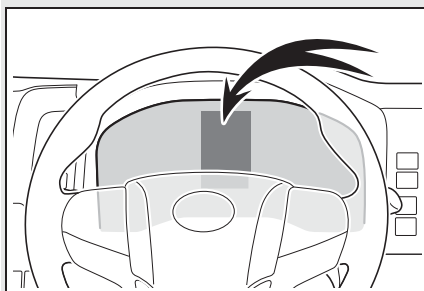

Проверьте сообщение на многофункциональном дисплее. Если какое-либо из предупреждений отображается снова после выполнения следующих действий, обратитесь к дилеру Toyota.

## Сообщения и предупреждения

Контрольные лампы и предупреждающие звуковые сигналы срабатывают следующим образом в зависимости от сообщения. Если сообщение указывает на необходимость проверки у дилера, немедленно предоставьте автомобиль на проверку дилеру Toyota.

Контрольная лампа	Предупреждающий звуковой сигнал *	Предупреждение
—	Звучит	<ul style="list-style-type: none"> <li>Указывает на важную ситуацию, например на неполадку системы, связанной с управлением автомобилем, или на возможность возникновения опасной ситуации в случае неприятия мер</li> <li>Указывает на ситуацию, которая может привести к повреждению автомобиля или послужить причиной опасности</li> </ul>
Горит или мигает	Звучит	Указывает на важную ситуацию, например когда возможна неисправность систем, показанных на многофункциональном дисплее
—	Не звучит	<ul style="list-style-type: none"> <li>Указывает на определенное состояние, например неисправность электрических деталей, их состояние или на необходимость проведения обслуживания</li> <li>Указывает на ситуацию, когда операция была выполнена неправильно, или показывает, как правильно выполнить операцию</li> </ul>

\*: Предупреждающий сигнал подается при первом выводе сообщения на многофункциональный дисплей.

### ■ Предупреждения

Рассматриваемые ниже предупреждения могут отличаться от фактических сообщений в зависимости от условий работы и технических характеристик автомобиля.

### ■ Предупреждающий звуковой сигнал

В некоторых случаях звуковой сигнал можно не услышать из-за внешнего шума или звука аудиосистемы.

### ■ Если отображается сообщение “Обратитесь к дилеру.”

Неисправна система или деталь,

отображаемая на многофункциональном дисплее. Незамедлительно произведите осмотр автомобиля у дилера Toyota.

### ■ Если отображается сообщение о работе

- Если отображается сообщение о работе педали акселератора или тормоза
- Предупреждение об использовании педали тормоза может отображаться во время работы таких систем, как PCS (Pre-Collision system, система предаварийной безопасности) (при наличии) или система динамического радарного круиз-контроля (при наличии). Если отображается

предупреждение, обязательно снизьте скорость или следуйте указаниям, отображаемым на многофункциональном дисплее.

- Предупреждение об использовании педали тормоза отображается, когда работает система приоритета торможения или система предотвращения непреднамеренного начала движения (→стр. 291). Следуйте инструкциям на многофункциональном дисплее.

- Если отображается сообщение о работе переключателя двигателя

Инструкция по использованию переключателя двигателя отображается, если выполнена неправильная процедура запуска двигателя или неправильно используется переключатель двигателя. Снова используйте переключатель двигателя в соответствии с инструкциями на многофункциональном дисплее.

- Если отображается сообщение об использовании рычага управления трансмиссией

Для предотвращения неправильной работы рычага управления трансмиссией или неожиданного движения автомобиля на многофункциональном дисплее может отобразиться сообщение, требующее перемещения рычага управления трансмиссией. В этом случае следуйте инструкции сообщения и переведите рычаг управления трансмиссией.

- Если отображается сообщение или изображение об открытом/закрытом состоянии детали или о добавлении расходного материала

Проверьте деталь, указанную на многофункциональном дисплее или с помощью контрольной лампы, затем примите меры к устранению, например закройте открытую дверь или добавьте расходный материал.

### ■ Если отображается сообщение “См. Руководство для владельца”

- Если на многофункциональном дисплее отображаются следующие предупреждающие сообщения, следуйте приведенным в них указаниям.

- “Высок. темп. охл.жидк.двиг. Останов в безопасн. месте.” (→стр. 701)
- “Низкий уровень жидкости AdBlue. Долейте AdBlue через 2400 km.” (→стр. 585)
- “Низкий уровень AdBlue.Пуск двигателя невозможен через 800 км. Долейте AdBlue” (→стр. 585)
- “Бак для AdBlue пуст Невозможно запустить двигатель Долейте AdBlue” (→стр. 585)
- “Водн.конденсат в топливном фильтре.” (→стр. 582)
- “DPF заполнен. См. Руководство для владельца.” (→стр. 417)

- Если на многофункциональном дисплее отображается сообщение “Неисправность интеллектуальной системы посадки и запуска.”, это может указывать на неисправность. Произведите осмотр автомобиля у дилера Toyota.

- Если на многофункциональном дисплее отображаются следующие предупреждающие сообщения, это может означать неисправность. Немедленно остановите автомобиль в безопасном месте и обратитесь к дилеру Toyota. Продолжение движения может быть опасным.
- “Низк. давл. масла. Останов.. в безоп. месте. См. рук-во”
- “Низкая эффективность тормозов Остановитесь в безоп.месте”

### ■ Если отображается сообщение “Припарковавшись, переведите рычаг управления трансмиссией в положение P”

Сообщение отображается, когда открывается дверь водителя без перевода переключателя двигателя в выключенное положение (OFF), а коробка передач находится в положении, отличном от P.

Переведите рычаг управления



трансмиссией в положение P.

■ **Если отображается сообщение “Питание от аккумулятора автоматически отключено для экономии заряда аккумулятора”**

Питание было выключено функцией автоматического отключения питания.

В следующий раз при пуске двигателя дайте ему поработать прикл. в течение 5 минут, чтобы подзарядить аккумуляторную батарею.

■ **Если отображается сообщение “Низкий уровень моторного масла. Долейте или замените.”**

Возможно, что уровень моторного масла недостаточен. Проверьте уровень моторного масла и при необходимости долейте моторное масло. Это сообщение может отображаться, если автомобиль остановлен на уклоне. Переместите автомобиль на ровную поверхность и проверьте, исчезло ли сообщение.

■ **Если отображается сообщение “DPF заполнен Требуется ручная регенер.См. Рук. для влад.”**

Материал, накопившийся в фильтре, требует регенерации. →стр. 417

■ **Если отображается сообщение “Превышена предельно допустимая скорость”**

Автомобиль достиг скорости 120 км/ч или превысил ее. Также подается звуковой сигнал. Звуковой сигнал прекращается через 6 секунд или при снижении скорости ниже 120 км/ч. Уменьшите скорость автомобиля.

■ **Отображается “Одновременно нажаты педали акселератора и тормоза.”**

Педали акселератора и тормоза нажимаются одновременно. (→стр. 291)  
Снимите ногу с педали акселератора и выжмите педаль тормоза.

■ **Если отображается сообщение “Передняя камера недоступна” или “Передняя камера временно недоступна См. Руководство для Владельца” (при наличии)**

Работа следующих систем может быть приостановлена, пока не будет решена проблема, отображаемая в сообщении. (→стр. 347, 659)

- PCS (Pre-Collision System, система предаварийной безопасности) (при наличии)
- LDA (Lane Departure Alert, система предупреждения о выходе за пределы полосы) (при наличии)
- Автоматический дальний свет фар (при наличии)
- RSA (Road Sign Assist, система информирования о дорожных знаках) (при наличии)
- Динамический радарный круиз-контроль (при наличии)

■ **Если отображается сообщение “Динамический радарный круиз-контроль недоступен См. Руководство для Владельца”**

Работы системы динамического радарного круиз-контроля временно приостановлена или остановлена до тех пор, пока не будет устранена проблема, указанная в сообщении. (причины и способы устранения: →стр. 347)

■ **Если отображается сообщение “Радарный круиз- контроль недоступен.”**

Система динамического радарного круиз-контроля временно не может быть использована. Используйте систему, когда она станет доступной.

**ПРЕДУПРЕЖДЕНИЕ**

■ Если загорается контрольная лампа или звучит предупреждающий сигнал, когда отображается предупреждающее сообщение

Проверьте и следуйте указаниям на многофункциональном дисплее. Несоблюдение этих мер может стать причиной тяжелой травмы или смертельного исхода.

**ВНИМАНИЕ**

■ Когда отображается предупреждение о недостаточном уровне моторного масла

Продолжение эксплуатации двигателя при низком уровне масла приводит к повреждению двигателя.

■ Если отображается сообщение “Водн.конденсат в топливном фильтре.См. Руководство для владельца”

Не осуществляйте вождение автомобиля, если на экране отображается предупреждение. Продолжение движения, когда в топливном фильтре накопилась вода, приведет к повреждению насоса впрыска топлива.

**Если спущена шина**

**Ваш автомобиль оснащен запасным колесом. Спущенное колесо можно заменить запасным колесом.**

**Подробнее о шинах: →стр. 594**

**ПРЕДУПРЕЖДЕНИЕ**

■ Если спущена шина

Не продолжайте движение со спущенной шиной.

Поездка даже на короткое расстояние со спущенной шиной может привести шину и колесо в состояние, непригодное для ремонта, что может послужить причиной аварии.

**Перед использованием домкрата для подъема автомобиля**

- Припаркуйте автомобиль в безопасном месте на твердой, ровной площадке.
- Включите стояночный тормоз.
- Переведите рычаг управления трансмиссией в положение P (автомобили с автоматической коробкой передач) или в положение R (автомобили с механической коробкой передач).
- Выключите двигатель.
- Включите аварийные сигналы. (→стр. 646)
- Автомобили с электроприводом сдвижной двери: Выключите переключатель “PWR DOOR OFF”. (→стр. 223)

**Расположение запасного колеса, домкрата и инструментов\*<sup>1</sup>**

- ▶ Фургон<sup>2</sup> (автомобили без заднего сиденья)

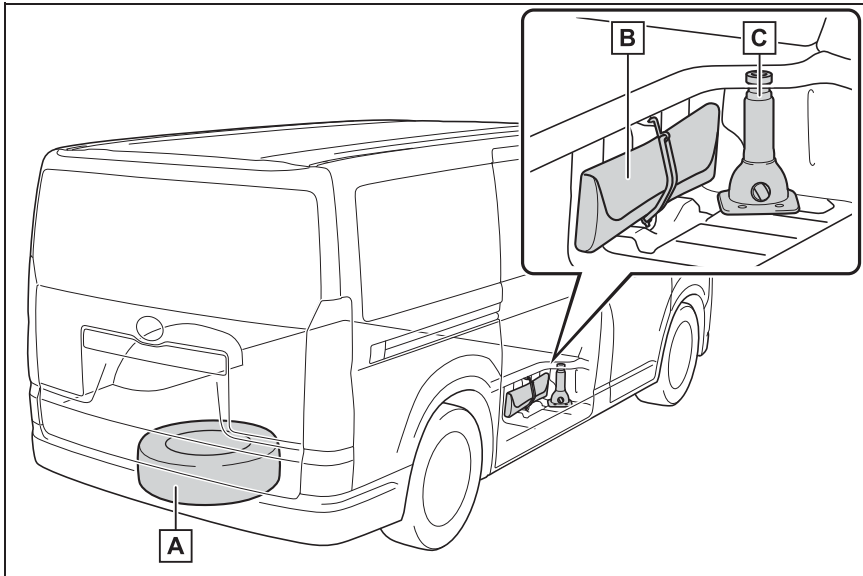

- A** Запасное колесо
- B** Сумка для инструментов (включая буксировочную проушину)
- C** Домкрат

- Фургон\*<sup>2</sup> (автомобили с задним сиденьем)

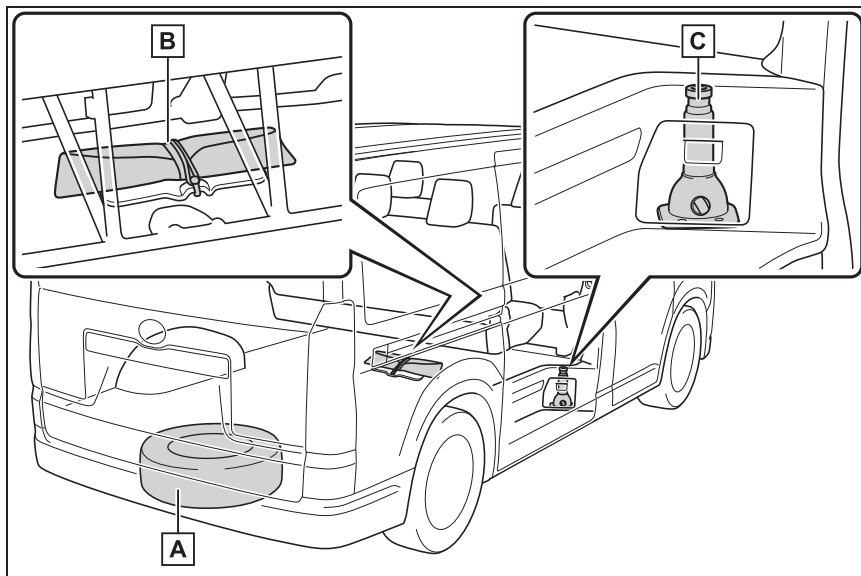

- A** Запасное колесо
- B** Сумка для инструментов (включая буксировочную проушину)
- C** Домкрат

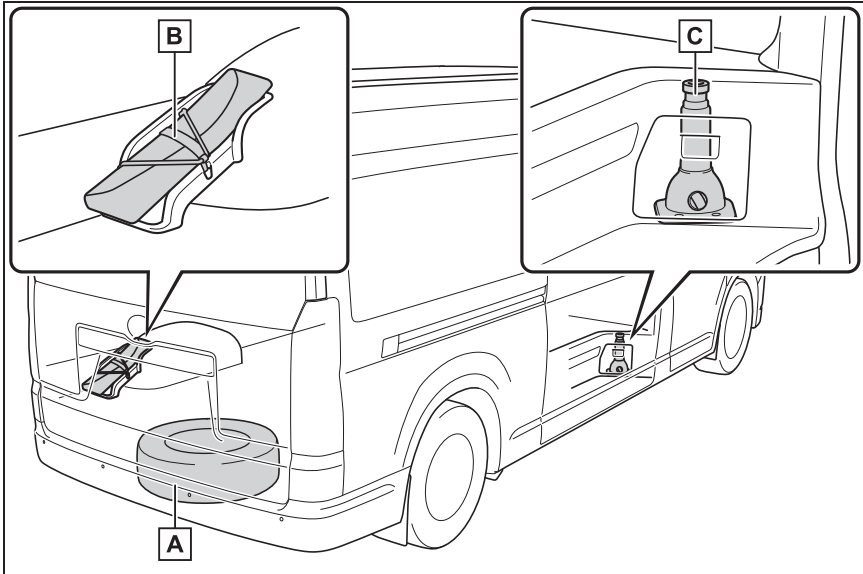
► Микроавтобус<sup>2</sup>

**A** Запасное колесо

**B** Сумка для инструментов (включая буксировочную проушину)

**C** Домкрат

## ▶ Микроавтобус\*2

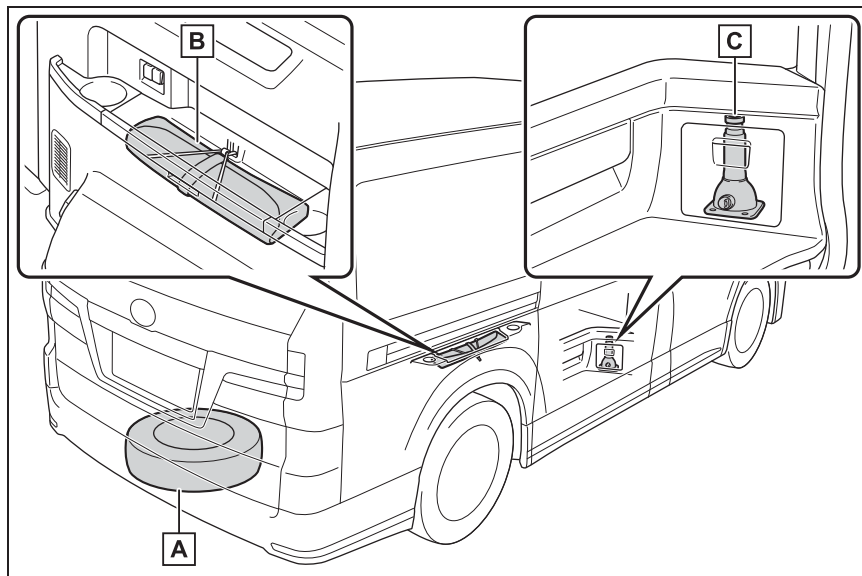

**A** Запасное колесо

**B** Сумка для инструментов (включая буксировочную проушину)

**C** Домкрат

\*1: Могут быть расположены с другой стороны в зависимости от региона поставки.

\*2: Если Вы не знаете, какой модели Ваш автомобиль, см. раздел “Определение модели Вашего автомобиля”. (→стр. 12)



### ПРЕДУПРЕЖДЕНИЕ

#### ■ Использование домкрата

Соблюдайте следующие меры предосторожности.

Неправильное использование домкрата может вызвать неожиданное падение автомобиля с домкрата и привести к тяжелым травмам вплоть до смертельного исхода.

- Не используйте домкрат в каких-либо иных целях, кроме замены колес или установки и снятия цепей противоскольжения.

- Используйте для замены спущенной шины только тот домкрат, который входит в комплект автомобиля. Не используйте его для других автомобилей; кроме того, не используйте другие домкраты для замены шин Вашего автомобиля.
- Правильно устанавливайте домкрат в предназначенных для него местах.
- Не помещайте какие-либо части тела под автомобиль, который поддерживается только домкратом.
- Не запускайте двигатель автомобиля и не перемещайте автомобиль, когда он поддерживается домкратом.

**ПРЕДУПРЕЖДЕНИЕ**

- Не поднимайте автомобиль, в котором находятся люди.
- При поднятии автомобиля ничего не подкладывайте на домкрат или под него.
- Не поднимайте автомобиль выше, чем это требуется для замены колеса.
- Используйте специальную стойку, если необходимо надежно подпереть автомобиль.
- Остановите автомобиль на ровной и твердой поверхности, включите стояночный тормоз и переведите рычаг переключения передач в положение Р (автоматическая коробка передач) или рычаг переключения передач в положение R (механическая коробка передач). При необходимости заблокируйте колесо, расположенное по диагонали от колеса, которое следует заменить.
- Опуская автомобиль, убедитесь в отсутствии людей рядом с автомобилем. Если рядом находятся люди, перед опусканием автомобиля предупредите их голосом.

**Использование ручки домкрата**

Надежно затяните все соединения. В противном случае удлинитель может отсоединиться и повредить краску или кузов автомобиля. (→стр. 684)

**Извлечение домкрата**

- ▶ Автомобили без боковой крышки ступеньки

Извлеките домкрат.

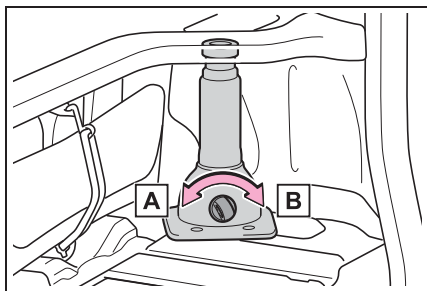

**A** Для отпускания

**B** Для затягивания

- ▶ Автомобили с боковой крышкой ступеньки

1 Снимите крышку.

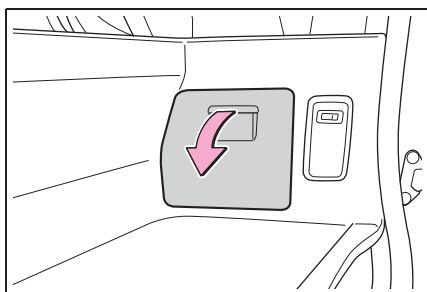

2 Извлеките домкрат.

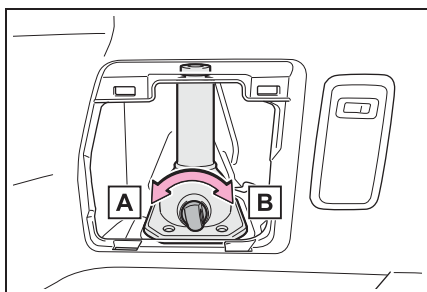

**A** Для отпускания

**B** Для затягивания

### Извлечение сумки с инструментами

- ▶ Фургон\* (автомобили без заднего сиденья)

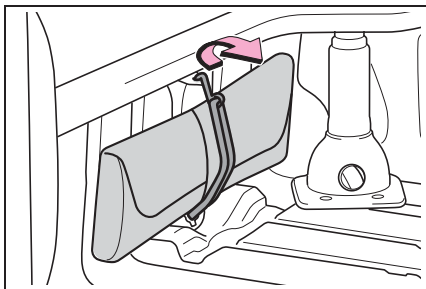

Снимите крючок ремня крепления.

- ▶ Фургон\* (автомобили с задним сиденьем)

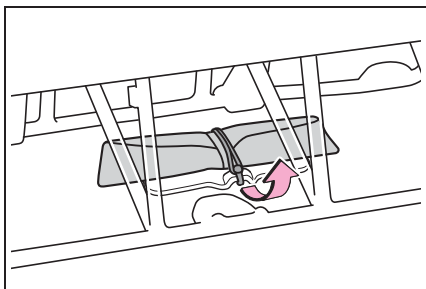

Снимите крючок ремня крепления.

- ▶ Микроавтобус\*

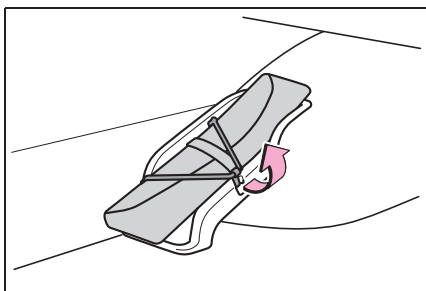

Снимите крючок ремня крепления.

- ▶ Микроавтобус\* (тип А)

- 1 Снимите крышку.

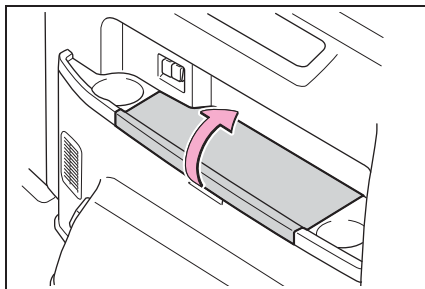

- 2 Снимите крючок ремня крепления.

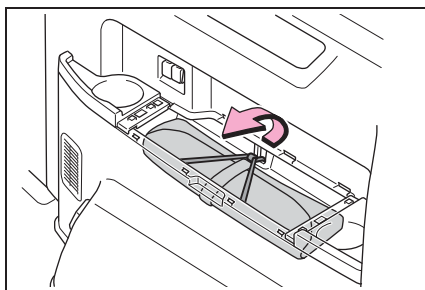

- 3 Извлеките сумку с инструментами.

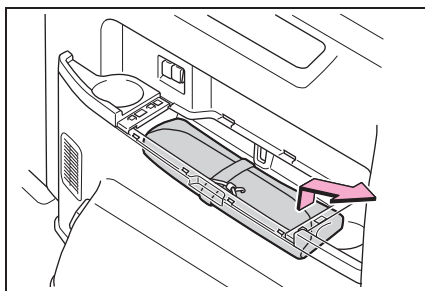



## ▶ Микроавтобус\* (тип В)

- 1 Снимите крышку.

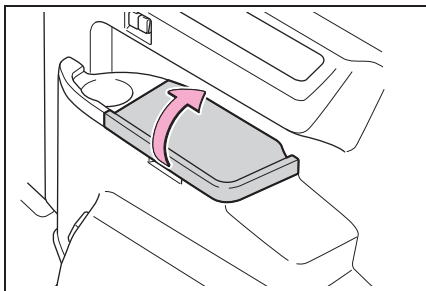

- 2 Снимите крючок ремня крепления.

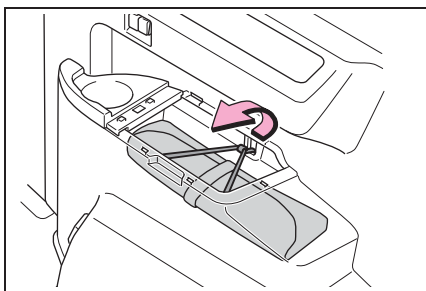

- 3 Извлеките сумку с инструментами.

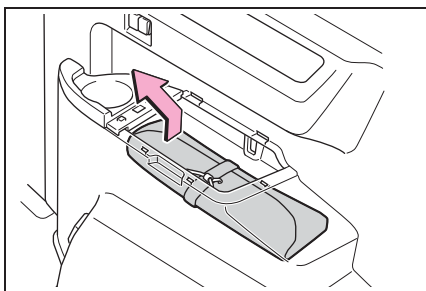

- \* Если Вы не знаете, какой модели Ваш автомобиль, см. раздел "Определение модели Вашего автомобиля". (→стр. 12)

**Извлечение запасного колеса**

- 1 Откройте дверь багажного отделения. Снимите колпачок, под которым находится болт хомута запасного колеса.

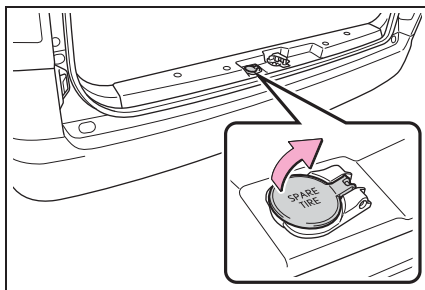

- 2 Ослабьте болт хомута запасного колеса с помощью баллонного ключа таким образом, чтобы можно было снять хомут с держателя колеса.

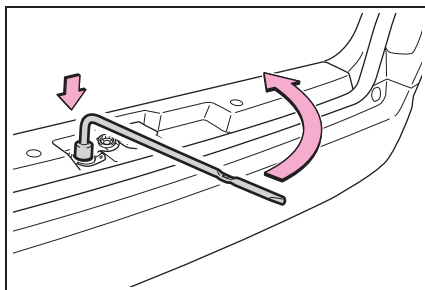

- 3 Снимите хомут с держателя колеса.

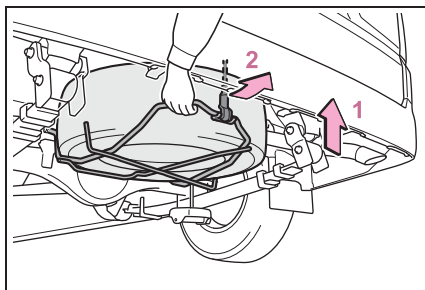

- 1 Поднимите
- 2 Отцепите
- 4 Медленно и осторожно опустите держатель запасного колеса на землю и достаньте запасное колесо.
- 5 Установите хомут на место. Зацепите хомут и надежно затяните болт хомута. Затем установите колпачок на пол.



### ПРЕДУПРЕЖДЕНИЕ

#### ■ При укладывании запасного колеса

Будьте осторожны, чтобы не прищемить пальцы или другие части тела между запасным колесом и кузовом автомобиля.

### Замена колеса со спущенной шиной

- 1 Установите противооткатные упоры под колеса.

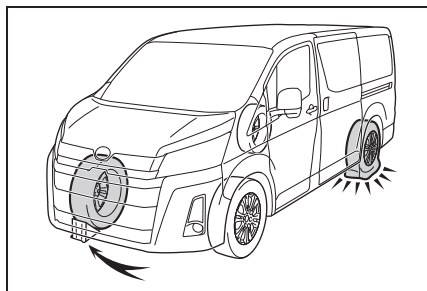

Спущенная шина	Положение противооткатных упоров
Спереди слева	За правым задним колесом
Спереди справа	За левым задним колесом

Спущенная шина	Положение противооткатных упоров
Сзади слева	Перед правым передним колесом
Сзади справа	Перед левым передним колесом

- 2 Автомобили с полным декоративным колпаком: с помощью баллонного ключа снимите с колеса декоративную накладку.

Во избежание повреждения декоративного колпака проложите ветошь между баллонным ключом и колпаком колеса.

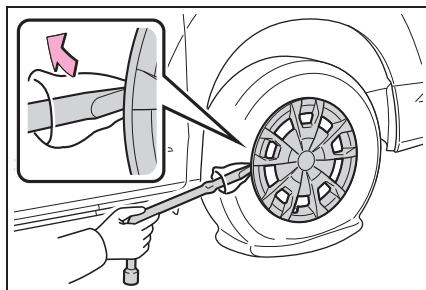

- 3 Слегка отпустите гайки колеса (на один оборот).

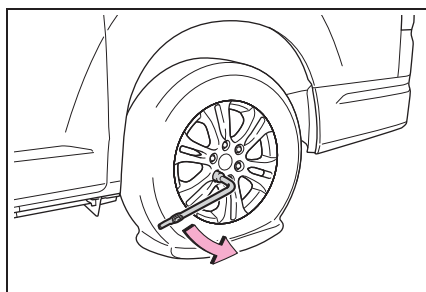

- 4 Сборка ручки домкрата. Выньте баллонный ключ, ручку домкрата, удлинитель ручки домкрата и наконечник ручки домкрата из сумки

с инструментами и соберите в соответствии со следующей процедурой.

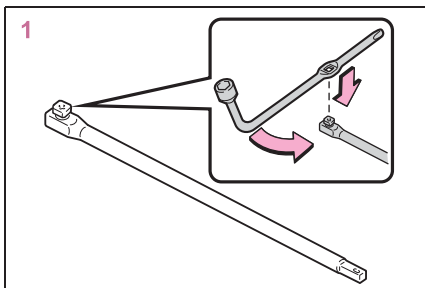

- 1 При помощи баллонного ключа опустите болты.

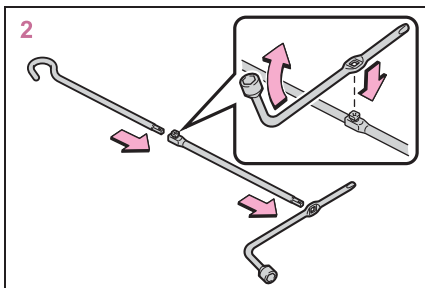

- 2 Соберите баллонный ключ, удлинитель ручки домкрата и наконечник ручки домкрата, затем затяните болты.

Убедитесь в том, что болты затянуты надежно.

- 5 Располагайте домкрат в точках, показанных на рисунке.

- Спереди

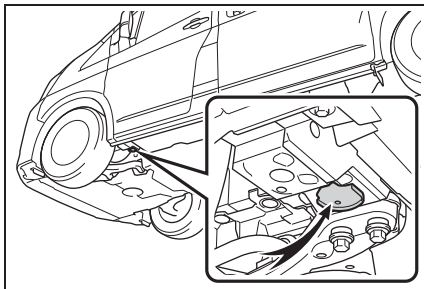

- Сзади

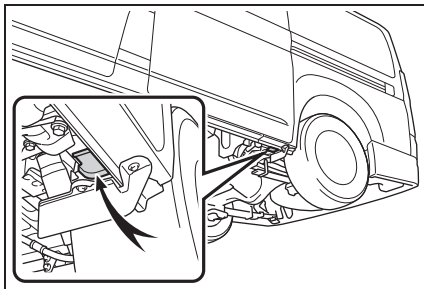

- 6 Приподнимите автомобиль настолько, чтобы шина слегка приподнялась над поверхностью дороги/площадки.

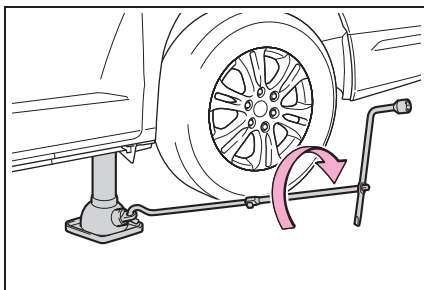

- 7 Отверните все колесные гайки и снимите колесо.

После снятия колеса положите его лицевой поверхностью колесного диска

вверх, чтобы не поцарапать.

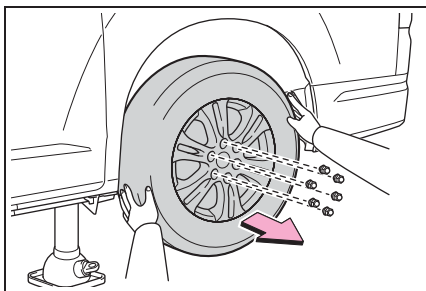

### ПРЕДУПРЕЖДЕНИЕ

#### ■ Замена колеса со спущенной шиной

- Не прикасайтесь к колесным дискам или области вокруг тормозов сразу после остановки автомобиля. После остановки автомобиля колесные диски и область вокруг тормозов будут очень горячими. Прикосновение к этим участкам руками, ногами или другими частями тела во время замены колеса может привести к ожогам.
- Извлекайте запасное колесо до подъема автомобиля домкратом. Если извлекать запасное колесо после того, как автомобиль поднят домкратом, держатель колеса и запасное колесо могут помешать работе домкрата и стать причиной серьезного несчастного случая.
- Не пытайтесь снять декоративный колпак колеса рукой. Во избежание неожиданной травмы соблюдайте осторожность при обращении с декоративным колпаком.

- Если не соблюдать эти меры предосторожности, затяжка колесных гаек может ослабнуть и колесо может слететь, что приведет к смертельному исходу или тяжелым травмам.
- После замены колес при первой возможности затяните колесные гайки с помощью динамометрического ключа усилием 180 Н•м (18,4 кгс•м) для стальных колесных дисков или 131 Н•м (13,4 кгс•м) для алюминиевых колесных дисков.
- Устанавливая колесо, используйте только те колесные гайки, которые специально предназначены для этого колеса.
- При наличии трещин или деформаций на резьбе болтов или гаек либо в отверстиях под болты в колесе произведите проверку автомобиля у авторизованного дилера Toyota.
- При установке колесных гаек проверьте, что они установлены конической секцией внутрь. (→стр. 618)
- Для автомобилей с электроприводом сдвижной двери: в таких случаях, как, например, замена колеса, убедитесь в том, что система электропривода сдвижной двери выключена (→стр. 223). В противном случае сдвижная дверь может неожиданно сработать при случайном прикосновении к переключателю электропривода сдвижной двери, что может привести к защемлению и травмам кистей рук и пальцев.

### Установка запасного колеса

- 1 Удалите всю грязь или смазку с сопрягаемой поверхности колеса.

При наличии на сопрягаемой поверхности колеса инородного материала при движении автомобиля затяжка колесных гаек может ослабнуть, и колесо может

слететь.

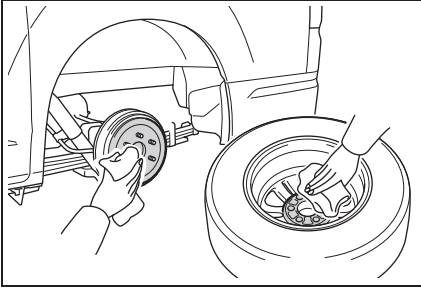

- 2 Установите запасное колесо и равномерно затяните каждую гайку крепления колеса рукой.

При замене колеса со стальным диском колесом со стальным диском затягивайте колесные гайки до вхождения конической части **A** в неплотный контакт с посадочным гнездом колесного диска **B**.

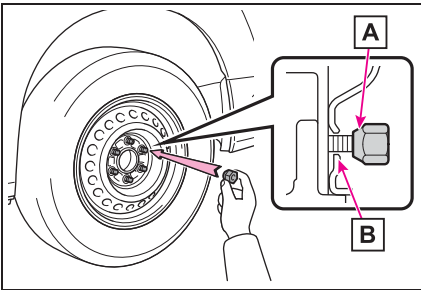

При замене колеса с алюминиевым диском колесом с алюминиевым диском поворачивайте колесные гайки до тех пор, пока шайбы **A** не войдут в контакт

с диском колеса **B**.

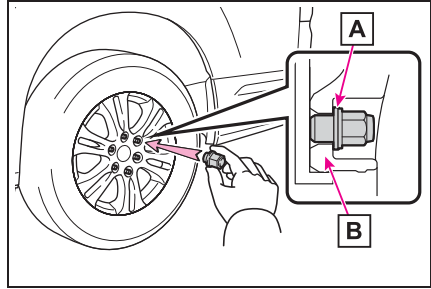

- 3 Опустите автомобиль.

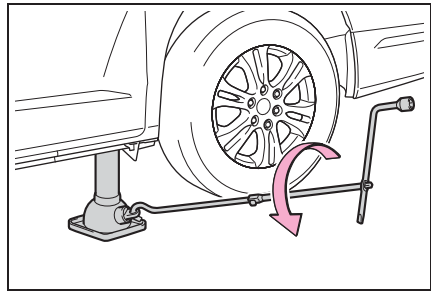

- 4 Надежно затяните каждую колесную гайку в два-три подхода в последовательности, показанной на рисунке.

Момент затяжки:

Стальные колесные диски  
180 Н•м (18,4 кгс•м)

Алюминиевые колесные диски  
131 Н•м (13,4 кгс•м)

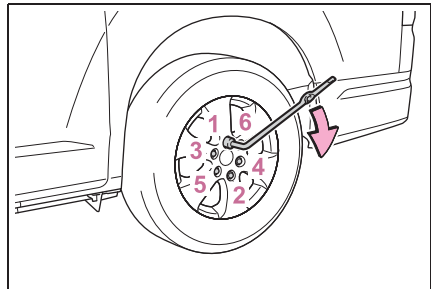

- 5 Установите на колесо декоративный колпак.

- ▶ Автомобили со стальными колесными дисками

Совместите выемку на декоративном колпаке с ниппелем колеса, как показано на рисунке.

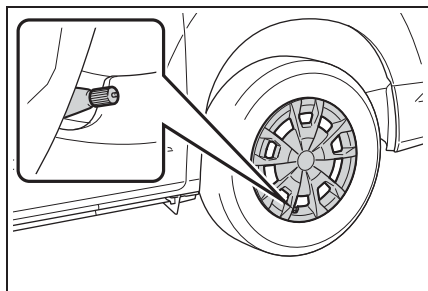

- ▶ Автомобили с алюминиевыми колесными дисками

Снимите центральный декоративный колпак с колеса со спущенной шиной, нажав на него с обратной стороны, затем установите его вновь.

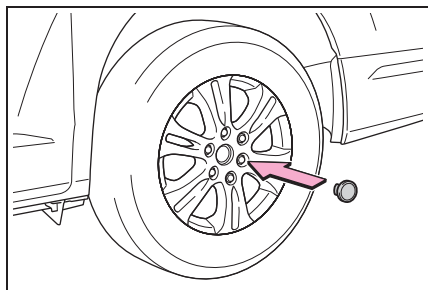

### Убирание спущенного колеса, домкрата и инструментов

- 1 Уложите спущенную шину на держатель, как показано на рисунке.

Укладывайте колесо со спущенной шиной

в держатель наружной стороной вверх.

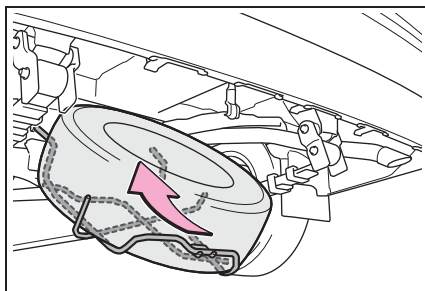

- 2 Поднимите колесо и зацепите хомт.

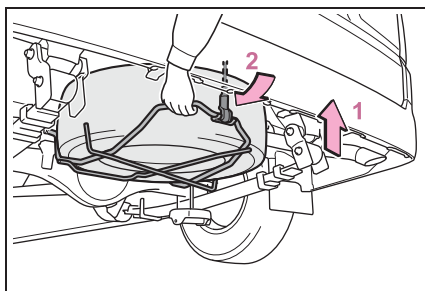

- 1 Поднимите
- 2 Зацепите

При креплении хомта на держатель колеса крепите его на то же место, где он находился до снятия колеса.

Закрепляя хомт, убедитесь, что спущенное колесо находится в правильном положении.

- 3 После затягивания болта хомта до тех пор, пока не станет невозможно перемещать трубку хомта, затяните болт хомта еще на 1/4 оборота.

**Момент затяжки:**

34,5 Н•м (3,52 кгс•м)

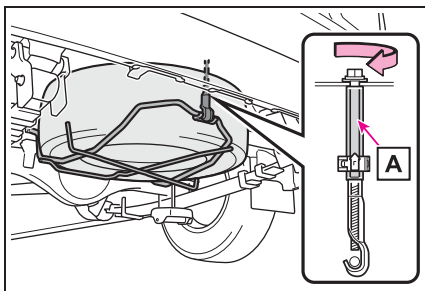

**A** Трубка

- 4 Уберите и надежно закрепите домкрат и все инструменты.
- 5 Установка колпачка.

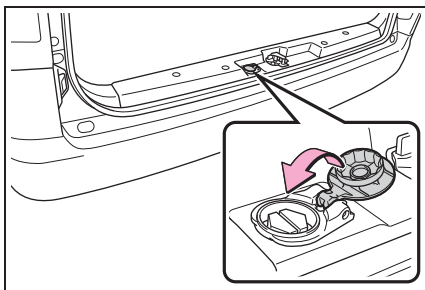

#### ■ Крюк на месте хранения запасного колеса

Если болт чрезмерно отпускается и крюк соскакивает при опускании инструмента для хранения запасного колеса, убедитесь в том, что трубка вставлена, как показано на рисунке, перед установкой крюка.

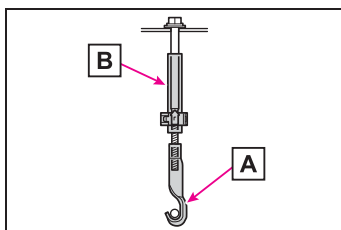

**A** Крюк

**B** Трубка

#### ⚠ ПРЕДУПРЕЖДЕНИЕ

##### ■ При извлечении запасного колеса

- Не следует слишком сильно отпускать болт хомута запасного колеса. Если отвернуть болты более, чем необходимо, держатель колеса может упасть на землю.
- Работая с держателем колеса, будьте осторожны, чтобы не прищемить руки или ноги.
- Держитесь за держатель колеса на левой стороне хомута, как показано на рисунке. Иначе ваша нога может оказаться зажатой между держателем колеса и землей.

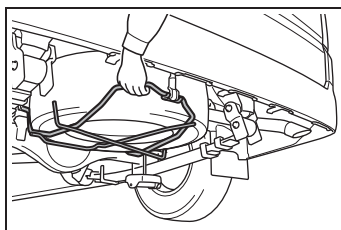

- Полностью опустите запасное колесо на землю, прежде чем извлекать его из-под автомобиля.

##### ■ После использования инструментов и домкрата

Перед началом движения убедитесь, что все инструменты и домкрат надежно закреплены в местах их хранения, чтобы избежать возможной травмы в случае столкновения или резкого торможения.

#### ⚠ ВНИМАНИЕ

##### ■ При отпуске или затяжке болта хомута запасного колеса

Не пользуйтесь ударным гайковертом. Используйте колесный гаечный ключ.



## ВНИМАНИЕ

■ После извлечения или укладки запасного колеса

Обязательно надежно закрепите держатель колеса, затянув болт хомута, чтобы исключить падение держателя или удары держателя по днищу автомобиля во время движения.

■ При укладке спущенного колеса

● Убедитесь, что между колесом и нижней частью кузова автомобиля не попали посторонние предметы.

● Надежно затяните болт хомута запасного колеса, чтобы закрепить держатель хомутом.

■ При использовании домкрата на автомобиле, оснащенном домкратом

Не закрепляйте домкрат на кронштейне крепления, показанном на рисунке. В противном случае подвеска может быть повреждена.

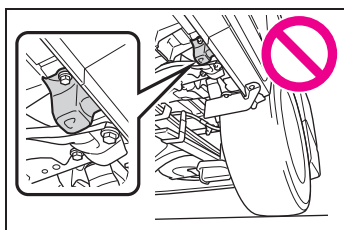

■ При замене шин (автомобили с системой контроля давления в шинах)

Для снятия и подгонки колес, шин или клапана и передатчика контроля давления в шинах, чтобы не повредить клапан или передатчик из-за неправильного обращения с ними, лучше обратиться к дилеру Toyota.

### Если двигатель не запускается

Если двигатель не запускается даже при правильной процедуре запуска (→стр. 306), рассмотрите каждый из следующих случаев:

#### Двигатель не запускается, хотя стартер работает нормально.

Проблема может быть вызвана одной из следующих причин:

- Недостаток топлива в баке автомобиля.  
Бензиновый двигатель: заправьте автомобиль.  
Дизельный двигатель: →стр. 704
- Двигатель может быть “залит” (бензиновый двигатель).  
Снова попробуйте запустить двигатель, следуя правильной процедуре запуска двигателя. (→стр. 306)
- Возможна неисправность в системе иммобилайзера двигателя (при наличии). (→стр. 149)

#### Стартер проворачивается медленно, лампы освещения салона и фары горят тускло, звуковой сигнал не звучит или звучит с низкой громкостью.

Проблема может быть вызвана одной из следующих причин:

- Разрядка аккумуляторной батареи. (→стр. 694)
- Ослабление затяжки или коррозия на клеммах аккумуляторной



батареи.

**Стартер не проворачивается (автомобили с интеллектуальной системой входа и запуска).**

Система запуска двигателя может не работать из-за электрических неполадок, например разрыва цепи или перегоревшего предохранителя. Однако для запуска двигателя можно использовать временные меры. (→стр. 691)

**Стартер не проворачивается, лампы освещения салона и фары не горят, или не звучит звуковой сигнал.**

Проблема может быть вызвана одной из следующих причин:

- Отсоединение проводов от одной или обеих клемм аккумуляторной батареи.
- Разрядка аккумуляторной батареи. (→стр. 694)
- Возможна неисправность в системе блокировки рулевого управления (автомобили с интеллектуальной системой входа и запуска).

Если проблему устранить не удастся или процедуры ремонта вам неизвестны, обратитесь к дилеру Toyota.

**Функция экстренного запуска (автомобили с интеллектуальной системой входа и запуска)**

Когда двигатель не запускается, можно использовать следующие временные меры по его запуску, если переключатель двигателя исправен.

- 1 Включите стояночный тормоз. (→стр. 322)

Включается индикатор стояночного тормоза.

- 2 Переведите рычаг управления трансмиссией в положение P.
- 3 Переведите переключатель двигателя в режим ACC.
- 4 Нажмите переключатель двигателя и удерживайте его нажатым в течение приблизительно 15 секунд, одновременно сильно нажимая на педаль тормоза.

Даже если двигатель запускается после выполнения описанных выше операций, возможна неисправность системы. Произведите осмотр автомобиля у дилера Toyota.

### Если утеряны ключи от автомобиля

Новые оригинальные ключи могут быть изготовлены дилером Toyota с использованием мастер-ключа (автомобили без интеллектуальной системы входа и запуска) или другого ключа (автомобили с интеллектуальной системой входа и запуска) и номера ключа, выбитого на бирке. Храните бирку в надежном месте, например в бумажнике, но не в автомобиле.



#### ВНИМАНИЕ

■ Если электронный ключ утерян (автомобили с интеллектуальной системой входа и запуска)

При утере электронного ключа от автомобиля риск кражи автомобиля значительно возрастает. Немедленно обратитесь со всеми оставшимися ключами, предоставленными Вам с автомобилем, к своему дилеру Toyota.

### Если электронный ключ не работает надлежащим образом (автомобили с интеллектуальной системой входа и запуска)

Если отсутствует связь между электронным ключом и автомобилем (→стр. 239) или электронный ключ не работает из-за разрядки элемента питания, использование интеллектуальной системы входа и запуска и беспроводного дистанционного управления невозможно. В этом случае можно открыть двери или запустить двигатель с помощью описанной ниже процедуры.

#### ■ Если неправильно работает электронный ключ

- Убедитесь в том, что интеллектуальная система входа и запуска не была отключена во время персональной настройки. Если она отключена, включите ее.  
(Персонально настраиваемые функции: →стр. 736)
- Проверьте, включен ли режим экономии энергии. Если он включен, отключите его. (→стр. 239)



#### ВНИМАНИЕ

■ В случае неисправности интеллектуальной системы входа и запуска либо других проблем, связанных с ключом

Произведите осмотр автомобиля и всех его электронных ключей у дилера Toyota.

## Запирание и отпирание дверей

Используйте механический ключ (→стр. 211) для выполнения следующих действий.

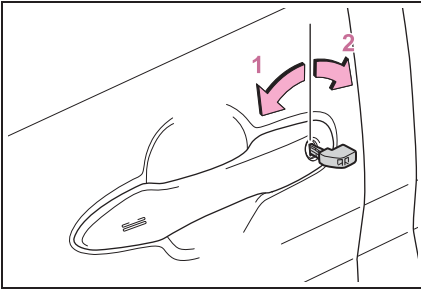

- 1 Запирание всех дверей
- 2 Отпирание всех дверей

### ■ Функции, связанные с ключом

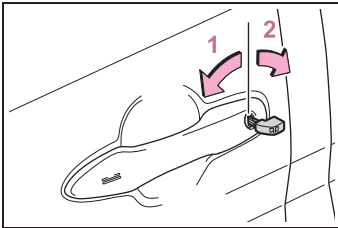

- 1 Закрывание передних боковых окон (поверните и удерживайте)\*
- 2 Открывание передних боковых окон (поверните и удерживайте)\*

\*: Эти параметры должны быть настроены дилером Toyota.



### ПРЕДУПРЕЖДЕНИЕ

- При использовании механического ключа для работы с окнами с электроприводом стеклоподъемников

Окна с электроприводом стеклоподъемников можно открывать/закрывать, только убедившись, что никто из пассажиров не рискует быть прищемленным окном. Кроме того, не позволяйте детям пользоваться механическим ключом. Дети и другие пассажиры могут быть прищемлены окном с электроприводом стеклоподъемника.

## Запуск двигателя

- 1 Убедитесь в том, что рычаг управления трансмиссией находится в положении Р, и нажмите педаль тормоза.
- 2 Прикоснитесь к переключателю двигателя областью за кнопкой запирания и кнопкой отпирания на электронном ключе.

При обнаружении электронного ключа подается звуковой сигнал и переключатель двигателя переводится в режим ON.

Если интеллектуальная система входа и запуска выключается во время пользовательской настройки, переключатель двигателя будет переведен в положение ACC.

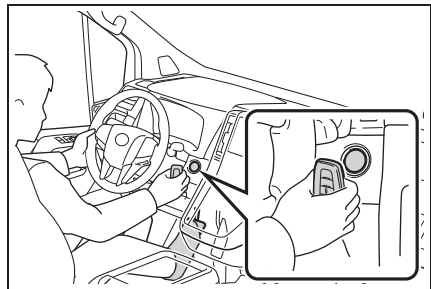

- 3 Выжмите педаль тормоза до упора и убедитесь в том, что на многофункциональном дисплее

отображается



- 4 Нажимайте переключатель двигателя коротко и сильно.

В случае если двигатель по-прежнему не запускается, обратитесь к дилеру Toyota.

#### ■ Выключение двигателя

Переведите рычаг управления трансмиссией в положение Р и нажмите переключатель двигателя, как это делается обычно для остановки двигателя.

#### ■ Замена элемента питания в ключе

Так как приведенная выше процедура — это только временная мера, при разрядке элемента питания в электронном ключе рекомендуется незамедлительно заменить элемент питания. (→стр. 627)

#### ■ Охранная система (автомобили с охранной системой для Украины, России, Грузии, Египта, Марокко и ЮАР)

При запираании дверей с помощью механического ключа охранная система не включается.

Если дверь отпирается с помощью механического ключа при включенной охранной сигнализации, сигнализация может сработать. (→стр. 153)

#### ■ Изменение режимов переключателя двигателя

Снимите ногу с педали тормоза и нажмите переключатель двигателя, как описано выше на шаге 3.

Двигатель не заводится, и при каждом нажатии переключателя меняется режим. (→стр. 311)

### Если разряжена аккумуляторная батарея автомобиля

При разряженной аккумуляторной батарее можно предпринять следующие шаги для запуска двигателя. Можно также обратиться к дилеру Toyota или в квалифицированную ремонтную мастерскую.

### Повторное включение двигателя

Если имеется комплект соединительных проводов для запуска от внешней аккумуляторной батареи (“прикуриватель”) и второй автомобиль с 12-вольтовой аккумуляторной батареей, можно запустить двигатель от внешнего источника, следуя приведенной ниже процедуре.

- 1 Проверьте, с собой ли у Вас ключ.

При подключении соединительных проводов для запуска от внешнего аккумулятора, в зависимости от ситуации, может активироваться сигнализация охранной системы и могут запереться двери. (→стр. 155)

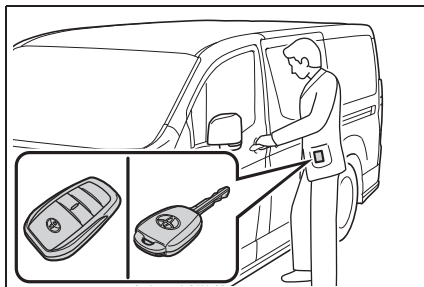

- 2 Откройте капот (→стр. 572) и крышку блока предохранителей.

Нажмите на язычок и снимите крышку.

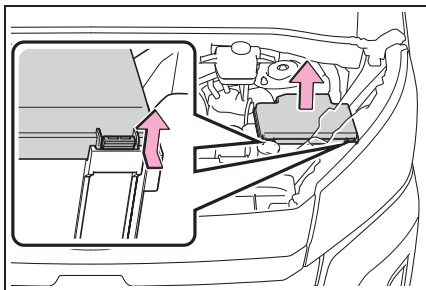

- 3 Откройте крышку специального разъема для запуска от внешней аккумуляторной батареи.

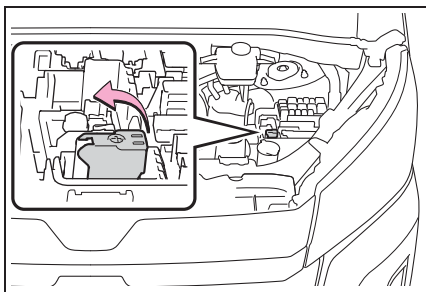

- 4 Снимите крышку двигателя. (только дизельный двигатель с интеркулером с водяным охлаждением)

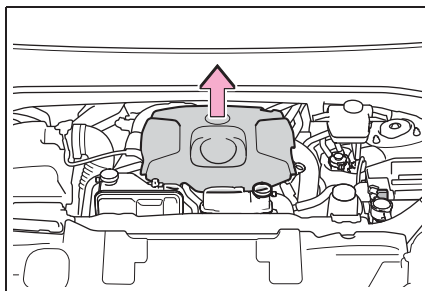

- 5 Подключите один зажим “положительного” кабеля к точке **A** Вашего автомобиля, а другой зажим — к точке **B** на другом автомобиле. Затем подключите зажим “отрицательного” кабеля к точке **C** другого автомобиля, а другой зажим — к точке **D**.

## ▶ Бензиновый двигатель

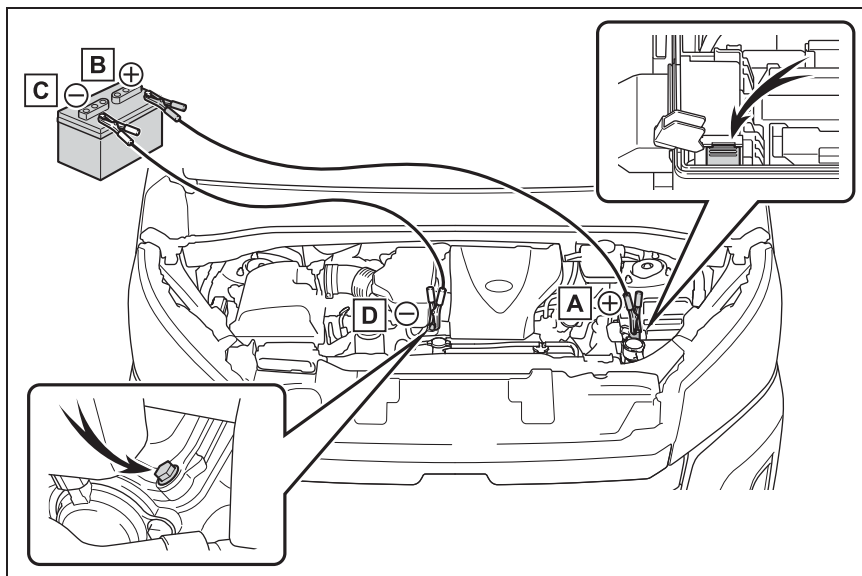

## ▶ Дизельный двигатель без интеркулера с водяным охлаждением

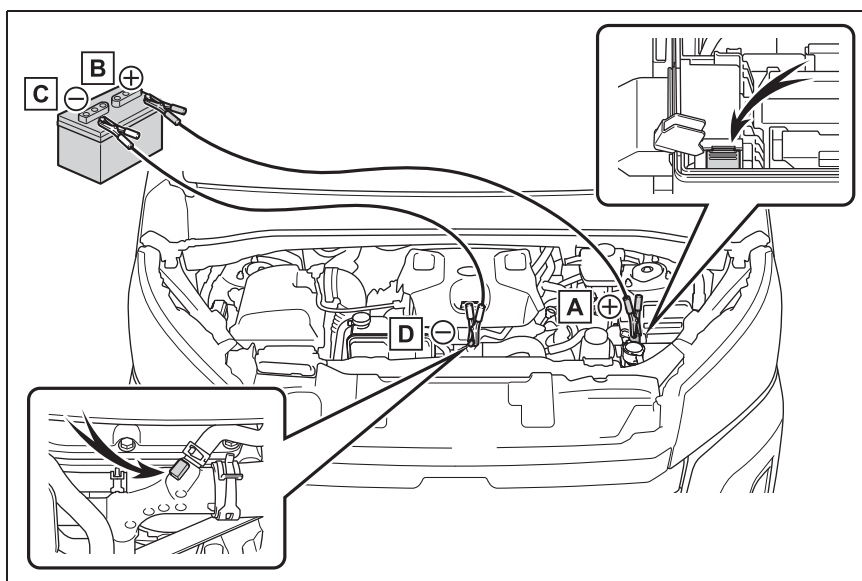

## ▶ Дизельный двигатель с интеркулером с водяным охлаждением

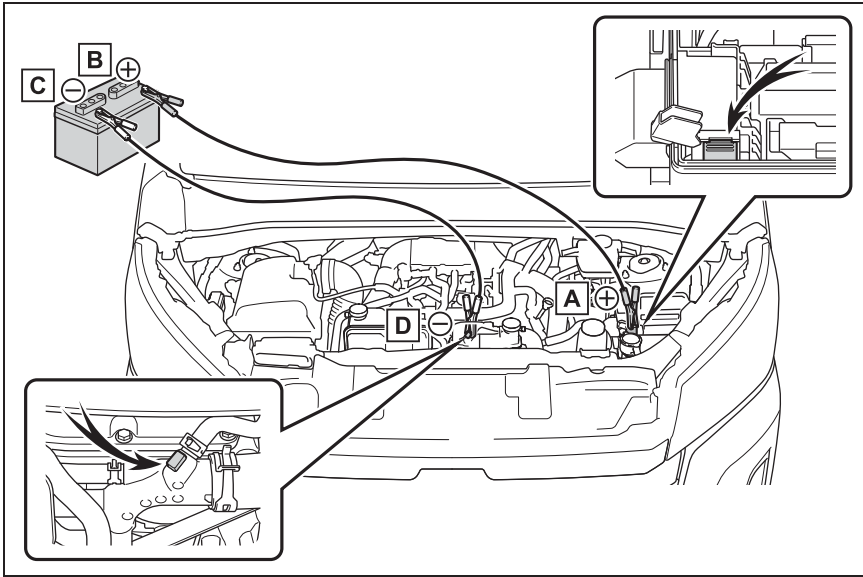

- A** Специальный разъем для запуска от внешнего аккумулятора (на вашем автомобиле)
- B** Положительная (+) клемма аккумулятора (на другом автомобиле)
- C** Отрицательная (-) клемма аккумулятора (на другом автомобиле)
- D** Прочно закрепленная, неподвижная и неокрашенная металлическая часть автомобиля вдали от специального разъема для запуска от внешней аккумуляторной батареи и любых движущихся частей, как показано на рисунке
- 6 Запустите двигатель другого автомобиля. Слегка увеличьте частоту вращения коленчатого вала двигателя и поддерживайте ее на этом уровне приблизительно в течение 5 минут, чтобы подзарядить аккумуляторную батарею Вашего автомобиля.
- 7 Автомобили с интеллектуальной системой входа и запуска:
- Откройте и закройте любую из дверей автомобиля, когда переключатель двигателя находится в положении OFF.
- 8 Поддерживая обороты двигателя на втором автомобиле, запустите двигатель своего автомобиля, переведя переключатель двигателя в положение ON.
- 9 После запуска двигателя снимите соединительные провода в

последовательности, обратной той, в которой они были подсоединены.

- 10 Закройте крышку специального разъема для запуска от внешней аккумуляторной батареи и установите в прежнее положение крышку коробки предохранителей.

После пуска двигателя как можно скорее обратитесь к дилеру Toyota для проверки автомобиля.

#### ■ Пуск двигателя при разряженной аккумуляторной батарее (автомобили с автоматической коробкой передач)

Двигатель невозможно завести "с толкача".

#### ■ Во избежание разрядки аккумуляторной батареи

- Выключайте фары и систему кондиционирования воздуха при выключенном двигателе.
- Выключайте все ненужные электрические приборы, когда автомобиль в течение продолжительного времени эксплуатируется при низкой скорости, например в пробках.

#### ■ Когда аккумуляторная батарея была снята или разряжена

- Стирается информация, хранящаяся в ECU. Если аккумуляторная батарея разряжена, обратитесь к ближайшему дилеру Toyota.
- Некоторые системы могут потребовать инициализации. (→стр. 743)

#### ■ При отсоединении клемм аккумулятора

При отсоединении клемм аккумуляторной батареи информация, хранящаяся в ECU, теряется. Перед отсоединением клемм аккумуляторной батареи обратитесь к дилеру Toyota.

#### ■ Зарядка аккумуляторной батареи

Заряд аккумуляторной батареи постепенно уменьшается, даже когда автомобиль не используется. Это происходит вследствие естественной разрядки и тока утечки некоторых электроприборов. Если автомобиль не используется в течение длительного времени, аккумуляторная батарея может разрядиться и двигатель может не запуститься. (Аккумуляторная батарея автоматически заряжается во время движения автомобиля.)

#### ■ При подзарядке или замене аккумуляторной батареи (автомобили с интеллектуальной системой входа и запуска)

- В некоторых случаях может не получиться отпереть двери при помощи интеллектуальной системы входа и запуска при разряженной аккумуляторной батарее. Для запираания/отпираания дверей воспользуйтесь пультом беспроводного дистанционного управления или механическим ключом.
- Двигатель может не запуститься после зарядки аккумуляторной батареи, но со второй попытки запустится в обычном режиме. Это не является неисправностью.
- Автомобиль запоминает режим переключателя двигателя. При повторном подсоединении аккумуляторной батареи система вернется в режим, установленный на момент разрядки батареи. Перед отсоединением батареи выключите переключатель двигателя. Если Вы не знаете, в каком режиме находился переключатель двигателя до разрядки аккумуляторной батареи, проявляйте особую осторожность при подсоединении батареи.

#### ■ Замена элемента питания

- Используйте батарею, соответствующую европейскому законодательству.
- Используйте аккумуляторную батарею



того же размера, что и предыдущая, и с тем же значением номинальной емкости при 20-часовом разряде (20HR) или выше.

- Если размеры различаются, аккумуляторную батарею невозможно надежно закрепить.
- При использовании неподходящей аккумуляторной батареи ее характеристики могут снизиться, и двигатель может перестать запускаться.
- Если номинальная емкость при 20-часовом разряде мала, даже если автомобиль не используется лишь короткий период времени, батарея может разрядиться и двигатель может не завестись.
- Используйте аккумуляторную батарею с ручкой. Если используется аккумуляторная батарея без ручки, ее сложнее снимать.
- За подробными сведениями обращайтесь к дилеру Toyota.



### ПРЕДУПРЕЖДЕНИЕ

#### ■ При отсоединении клемм аккумулятора

Всегда сначала отсоединяйте отрицательную (-) клемму. Если положительная (+) клемма вступает в контакт с металлическим предметом, когда положительная (+) клемма отключена, может возникнуть искра, что приведет к пожару или поражению электрическим током и, как следствие, к серьезным травмам или смертельному исходу.

#### ■ Предотвращение воспламенения и взрыва аккумуляторной батареи

Во избежание случайного воспламенения огнеопасного газа, который может выходить из аккумуляторной батареи, соблюдайте следующие меры предосторожности:

- Убедитесь в том, что соединительный кабель подключен к правильной клемме и не имеет никаких непредусмотренных контактов с чем-либо, помимо соответствующей клеммы.
- Не допускайте контакта соединительного кабеля, подключенного к клемме "+", с любыми другими окружающими деталями или металлическими поверхностями, такими как кронштейны или неокрашенные металлические детали.
- Не допускайте контакта клемм "+" и "-" соединительных кабелей друг с другом.
- Не курите, не допускайте возникновения искр или присутствия открытого огня поблизости от аккумуляторной батареи.

#### ■ Меры предосторожности при обращении с аккумуляторной батареей

В аккумуляторной батарее содержится электролит, представляющий собой ядовитую и агрессивную кислоту, а другие его элементы содержат свинец и его соединения. При обращении с аккумуляторной батареей соблюдайте следующие меры предосторожности:

- При работе с аккумуляторной батареей обязательно пользуйтесь защитными очками и следите за тем, чтобы электролит не попал на кожу, одежду или на кузов автомобиля.
- Не наклоняйтесь над аккумуляторной батареей.

**ПРЕДУПРЕЖДЕНИЕ**

- При попадании электролита на кожу или в глаза немедленно промойте пораженные места водой и обратитесь за медицинской помощью. Пока Вы ждете получения медицинской помощи, положите на пораженное место влажную губку или ткань.
- Всегда мойте руки после обращения с поддоном аккумуляторной батареи, его клеммами и другими элементами, относящимися к аккумуляторной батарее.
- Не допускайте присутствия детей поблизости от аккумуляторной батареи.

**■ После зарядки аккумуляторной батареи**

Как можно быстрее обратитесь к дилеру Toyota для проверки аккумуляторной батареи. Если аккумуляторная батарея изношена, при продолжении ее эксплуатации может выделяться газ с неприятным запахом, оказывающий неблагоприятное воздействие на здоровье пассажиров.

**■ Во избежание повреждения автомобиля (автомобили с механической коробкой передач)**

Не следует заводить автомобиль "с толкача", так как трехкомпонентный каталитический преобразователь или каталитический преобразователь может перегреться и стать пожароопасным.

**■ Во избежание повреждения автомобиля**

Специальный разъем для запуска от внешней аккумуляторной батареи предназначен для зарядки аккумуляторной батареи от другого автомобиля в экстренной ситуации. Его нельзя использовать для пуска двигателя другого автомобиля.

**ВНИМАНИЕ****■ При обращении с соединительными проводами**

Подключая соединительные кабели, следите за тем, чтобы они не попали в вентиляторы или под приводной ремень двигателя.

## Если двигатель автомобиля перегрелся

### На перегрев автомобиля могут указывать следующие признаки.

- Автомобили с многофункциональным дисплеем монохромного типа: указатель температуры охлаждающей жидкости двигателя (→стр. 168) мигает.
- Автомобили с многофункциональным дисплеем монохромного типа: контрольная лампа высокой температуры жидкости в системе охлаждения двигателя горит или мигает (→стр. 659).
- Автомобили с многофункциональным дисплеем цветного типа: если стрелка указателя температуры охлаждающей жидкости двигателя (→стр. 164) входит в красную зону.
- Автомобили с многофункциональным дисплеем цветного типа: на многофункциональном дисплее появляется сообщение “Высок. темп. охл.жидк.двиг. Останов в безопасн. месте.”.
- Наблюдается потеря мощности двигателя. (Например, скорость автомобиля не увеличивается.)
- Из-под капота идет пар.

### Процедура устранения проблемы

- 1 Остановите автомобиль в безопасном месте и выключите

систему кондиционирования воздуха; затем остановите двигатель.

- 2 Если виден пар: после того как пар спадет, осторожно поднимите капот. Если пар не идет: осторожно поднимите капот.

- 3 После того как двигатель достаточно остыл, проверьте шланги и осмотрите радиатор на наличие утечек.

При сильных утечках охлаждающей жидкости обратитесь к дилеру Toyota.

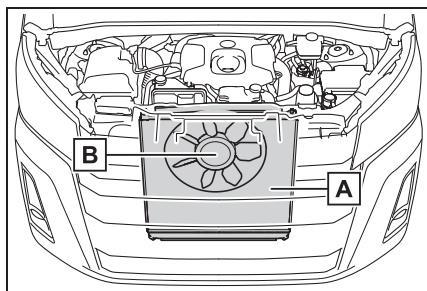

- A** Радиатор  
**B** Вентилятор системы охлаждения

- 4 Уровень охлаждающей жидкости в норме, если он находится между нанесенными на стенке бачка линиями “FULL” и “LOW”.

- Охлаждающая жидкость двигателя (бензиновый двигатель)

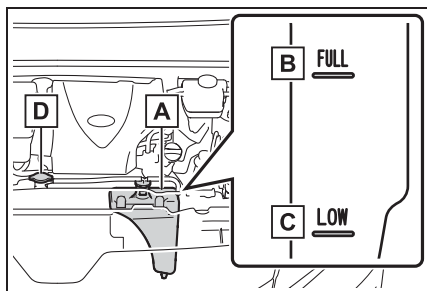

- A** Бачок  
**B** Линия “FULL”  
**C** Линия “LOW”  
**D** Крышка радиатора

- Охлаждающая жидкость двигателя (дизельный двигатель)

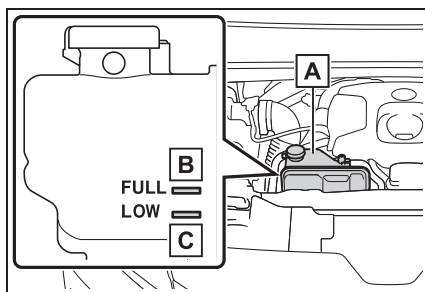

- A** Бачок  
**B** Линия “FULL”  
**C** Линия “LOW”

- Охлаждающая жидкость интеркулера (при наличии)

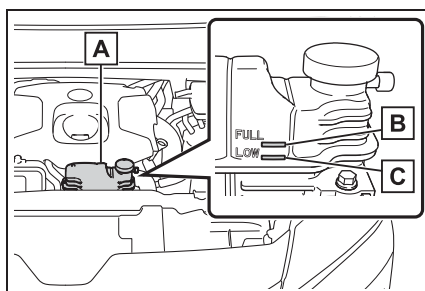

- A** Бачок  
**B** Линия “FULL”  
**C** Линия “LOW”

- 5 При необходимости добавьте охлаждающую жидкость.

Если охлаждающей жидкости под рукой нет, в крайнем случае можно использовать воду.

- ▶ Охлаждающая жидкость двигателя (бензиновый двигатель)

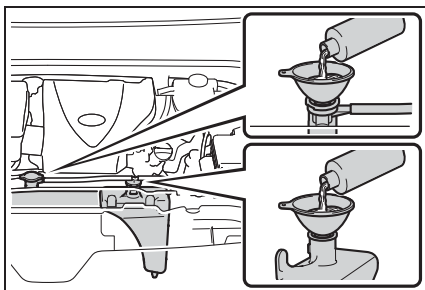

- ▶ Охлаждающая жидкость двигателя (дизельный двигатель)

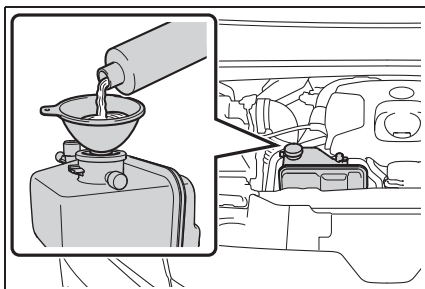

- ▶ Охлаждающая жидкость интеркулера (при наличии)

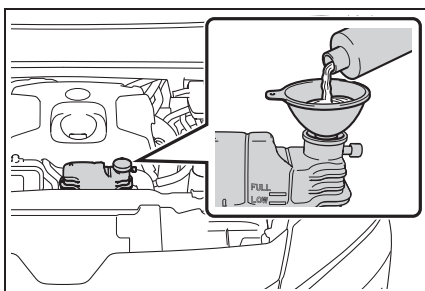

- 6 Запустите двигатель, чтобы проверить работу охлаждающего вентилятора радиатора и наличие утечек охлаждающей жидкости в радиаторе и шлангах.
- 7 Если вентиляторы не работают: немедленно остановите двигатель и обратитесь к дилеру

Toyota.

Если вентилятор работает: произведите осмотр автомобиля у ближайшего дилера Toyota.

### **!** ПРЕДУПРЕЖДЕНИЕ

#### ■ При осмотре подкапотного пространства автомобиля

Соблюдайте следующие меры предосторожности.

Невыполнение этих требований может стать причиной тяжелой травмы, например ожогов.

- Если из-под капота исходит пар, не открывайте капот, пока пар не исчезнет. Моторный отсек может быть очень горячим.
- Не допускайте приближения рук и предметов одежды (особенно галстука или шарфа) к вентиляторам и ремням. В противном случае может произойти защемление рук или одежды, что может вызвать серьезную травму.
- Не отпускайте крышку радиатора или крышку расширительного бачка охлаждающей жидкости, пока двигатель и радиатор еще не остыли. Может вырваться горячий пар или охлаждающая жидкость.

### **!** ВНИМАНИЕ

#### ■ Добавление охлаждающей жидкости двигателя

Добавляйте охлаждающую жидкость постепенно, после того как двигатель достаточно остынет. Слишком быстрое заливание холодной охлаждающей жидкости в горячий двигатель может вызвать его повреждение.

**ВНИМАНИЕ**

**■ Во избежание повреждения системы охлаждения**

Соблюдайте следующие меры предосторожности:

- Не допускайте загрязнения охлаждающей жидкости посторонними веществами (такими как песок, пыль и т.п.).
- Не используйте добавки к охлаждающим жидкостям.

**Если закончилось топливо и двигатель заглох (только дизельный двигатель)**

**Порядок действий**

Если закончилось топливо и двигатель заглох:

- 1 Заправьте автомобиль.
- 2 Для заполнения топливной системы качайте топливо насосом для подкачки топлива до тех пор, пока не почувствуете возросшее сопротивление.

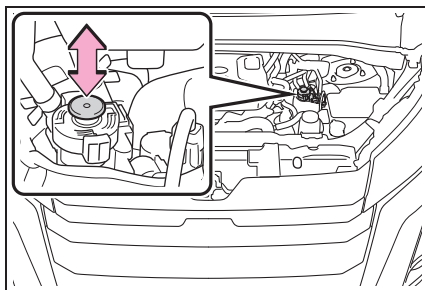

- 3 Запустите двигатель. (→стр. 306)

Если после выполнения указанных выше операций двигатель не запускается, подождите 10 секунд и повторите действия по п.п. 2 и 3. Если двигатель все равно не запускается, обратитесь к дилеру Toyota.

После запуска двигателя слегка нажмите педаль акселератора, пока двигатель не начнет работать равномерно.

**ВНИМАНИЕ****■ При запуске двигателя**

- Не пользуйтесь стартером до тех пор, пока не заправите автомобиль и не накачаете топливо насосом для подкачки топлива. В противном случае можно повредить двигатель и топливную систему.
- Не вращайте двигатель стартером дольше 30 секунд за одну попытку запуска. Иначе могут перегреться стартер и электропроводка.

**Если автомобиль увяз**

**Если колеса пробуксовывают или автомобиль увяз в грязи или снегу, выполните следующие действия:**

**Процедура возврата в нормальное состояние**

- 1 Выключите двигатель.  
Активируйте стояночный тормоз и переведите рычаг управления трансмиссией в положение P (автомобили с автоматической коробкой передач) или в положение N (автомобили с механической коробкой передач).
- 2 Очистите зону вокруг увязшего колеса от грязи, снега или песка.
- 3 Подложите доски, камни или другие подходящие материалы под задние колеса, чтобы помочь восстановить сцепление колес с грунтом.
- 4 Запустите двигатель.
- 5 Переведите рычаг управления коробкой передач в положение D или R (автомобили с автоматической коробкой передач) либо в положение 1 или R (автомобили с механической коробкой передач) и выключите стояночный тормоз. Затем с осторожностью нажмите педаль акселератора.

■ Если трудно высвободить автомобиль (автомобили с системой TRC)

Нажмите  для отключения системы TRC. (Включите систему AUTO LSD.) (→стр. 410)

▶ Фургон\* и маршрутный микроавтобус\*

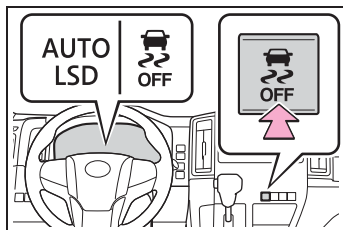

▶ Микроавтобус\*

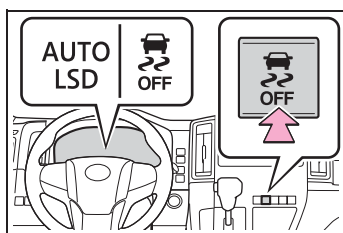

\*: Если Вы не знаете, какой модели Ваш автомобиль, см. раздел “Определение модели Вашего автомобиля”. (→стр. 12)

■ При перемещении рычага управления трансмиссией (автомобили с автоматической коробкой передач)

Будьте внимательны, не перемещайте рычаг управления трансмиссией при нажатой педали акселератора.

Это может привести к неожиданному резкому ускорению автомобиля, что может, в свою очередь, привести к смертельному исходу или тяжелым травмам.

 ВНИМАНИЕ

■ Во избежание повреждения коробки передач и других элементов

- Избегайте пробуксовки задних колес и чрезмерного нажатия на педаль акселератора.
- Если даже после выполнения этих действий автомобиль остается увязшим, для его высвобождения может потребоваться буксировка.

 ПРЕДУПРЕЖДЕНИЕ

■ При попытке высвободить увязший автомобиль

Если для высвобождения автомобиля выбран вариант его раскачки назад и вперед, убедитесь в том, что окружающая зона свободна, чтобы не ударить другие автомобили или объекты и не задеть людей. Автомобиль при высвобождении может резко дернуться вперед или назад. Следует быть особенно осторожным.



## Если приходится покидать автомобиль\*

\*: При наличии

### Инструкции по использованию

Разбейте стекло заднего бокового окна изнутри автомобиля с помощью молотка.

Этот молоток предназначен только для этой цели.

Число молотков и их расположение зависят от региона, для которого предназначен автомобиль.

#### ► Модели со стандартной крышей\*

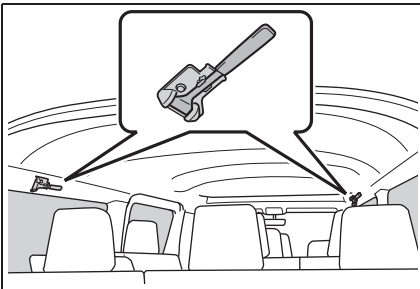

#### ► Модели с высокой крышей\*

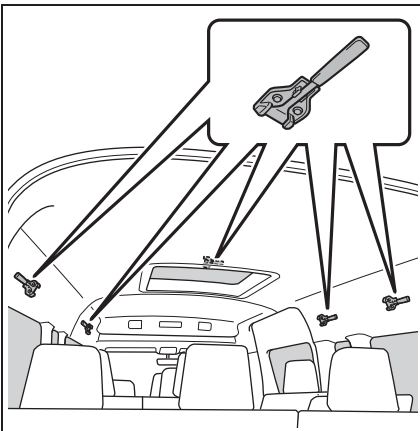

Автомобили с окном крыши: если покинуть автомобиль через заднее боковое окно сложно или небезопасно, разбейте стекло при помощи молотка и покиньте автомобиль через окно крыши.

\*: Если Вы не знаете, какой модели Ваш автомобиль, см. раздел “Определение модели Вашего автомобиля”. (→стр. 12)



### ПРЕДУПРЕЖДЕНИЕ

#### ■ Меры предосторожности при использовании молотка

- Старайтесь не убирать стекло голыми руками.
- Не используйте этот способ для покидания движущегося автомобиля.



## Технические характеристики автомобиля

# 9

### 9-1. Технические характеристики

Данные по техническому  
обслуживанию (топливо,  
уровень масла и т. д.)..... 710

Сведения о топливе..... 730

### 9-2. Персональная настройка

Персонально настраиваемые  
функции..... 732

### 9-3. Инициализация

Системы, нуждающиеся в  
инициализации ..... 743

## Данные по техническому обслуживанию (топливо, уровень масла и т. д.)

### Габариты

		Фургон <sup>*1</sup> и маршрутный микроавтобус <sup>*1</sup>		Микроавтобус <sup>*1</sup>
		Модели со стандартной крышей <sup>*1</sup>	Модели с высокой крышей <sup>*1</sup>	
Полная длина		5265 мм	5915 мм	5300 мм
Полная ширина		1950 мм	1950 мм	1970 мм
Полная высота <sup>*2</sup>		1990 мм	2280 мм	1990 мм
Колесная база		3210 мм	3860 мм	3210 мм
Колея	Спереди	1675 мм	1675 мм	1675 мм
	Сзади	1670 мм	1670 мм	1670 мм

<sup>\*1</sup>: Если Вы не знаете, какой модели Ваш автомобиль, см. раздел “Определение модели Вашего автомобиля”. (→стр. 12)

<sup>\*2</sup>: Незагруженный автомобиль

### Масса

► Для Южной Африки (фургон<sup>\*1</sup> и маршрутный микроавтобус<sup>\*1</sup>)

Полная масса автомобиля	Модели со стандартной крышей <sup>*1</sup>		3300 кг <sup>*2</sup> 3445 кг <sup>*3</sup>
	Модели с высокой крышей <sup>*1</sup>	Бензиновый двигатель	3400 кг <sup>*2</sup> 3720 кг <sup>*3</sup>
		Дизельный двигатель	3500 кг <sup>*2</sup> 3810 кг <sup>*3, 4</sup> 3820 кг <sup>*3, 5</sup>
Максимальная допустимая нагрузка на ось	Спереди		1750 кг
	Сзади	Модели со стандартной крышей <sup>*1</sup>	2000 кг
		Модели с высокой крышей <sup>*1</sup>	2000 кг <sup>*2</sup> 2200 кг <sup>*3</sup>

Нагрузка на буксировочное устройство	Модели со стандартной крышей* <sup>1</sup>		150 кг* <sup>3</sup>
			190 кг* <sup>2</sup>
	Модели с высокой крышей* <sup>1</sup>	Бензиновый двигатель	150 кг
		Дизельный двигатель	140 кг* <sup>2</sup>
			150 кг* <sup>3</sup>
Масса буксируемого прицепа	Оборудованного тормозами	Модели со стандартной крышей* <sup>1</sup>	
			1500 кг* <sup>3</sup>
		1900 кг* <sup>2</sup>	
	Модели с высокой крышей* <sup>1</sup>	Бензиновый двигатель	1500 кг
		Дизельный двигатель	1400 кг* <sup>2</sup>
		1500 кг* <sup>3</sup>	
Не оборудованного тормозами			400 кг

\*<sup>1</sup>: Если Вы не знаете, какой модели Ваш автомобиль, см. раздел "Определение модели Вашего автомобиля". (→стр. 12)

\*<sup>2</sup>: Фургон\*<sup>1</sup>

\*<sup>3</sup>: Микроавтобус\*<sup>1</sup>

\*<sup>4</sup>: Класс GL\*<sup>1</sup>

\*<sup>5</sup>: Класс DX\*<sup>1</sup>

► Для Южной Африки (микроавтобус\*)

Полная масса автомобиля	Бензиновый двигатель	Модели, предназначенные для 6 пассажиров	3240 кг
		Модели, предназначенные для 9 пассажиров	3400 кг
	Дизельный двигатель	Модели, предназначенные для 6 пассажиров	3340 кг
		Модели, предназначенные для 9 пассажиров	3500 кг
Максимальная допустимая нагрузка на ось	Передняя ось		1650 кг
	Задняя ось		2000 кг

Нагрузка на буксировочное устройство		150 кг
Масса буксируемого прицепа	Оборудованного тормозами	1500 кг
	Не оборудованного тормозами	400 кг

\*: Если Вы не знаете, какой модели Ваш автомобиль, см. раздел “Определение модели Вашего автомобиля”. (→стр. 12)

► Для Гонконга

Грузоподъемность	С автоматической коробкой передач	495 кг
	С механической коробкой передач	485 кг

## Идентификация автомобиля

### ■ Идентификационный номер автомобиля

Идентификационный номер автомобиля (VIN) является имеющим законную силу идентификатором автомобиля. Это основной идентификационный номер автомобиля Toyota. Он используется при регистрации права собственности на автомобиль.

Этот номер выбит под правым передним сиденьем.

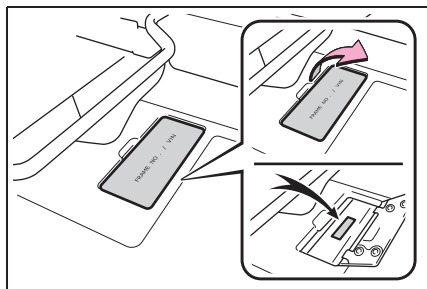

На некоторых моделях этот номер также указан в левой верхней части панели приборов.

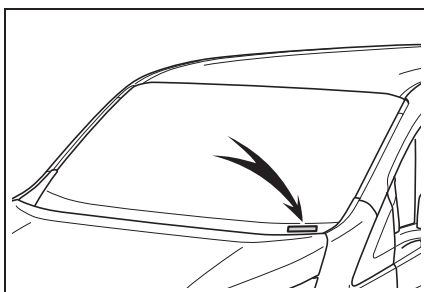

На некоторых моделях номер также указан рядом с табличкой изготовителя.

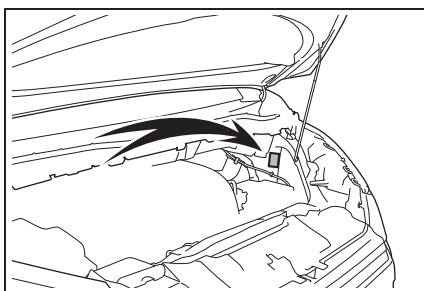

Этот номер также указан на табличке изготовителя\*<sup>1</sup> или на табличке с данными сертификации\*<sup>2</sup>.

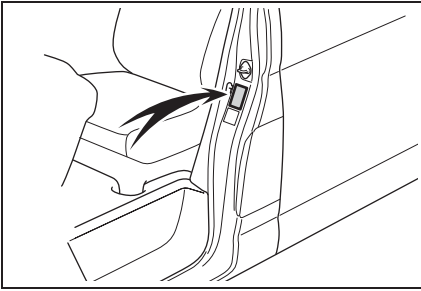

\*1: Для некоторых моделей

\*2: Только для государств-участников Совета сотрудничества арабских государств Персидского залива\*<sup>3</sup>, Ирака и Йемена

\*3: Саудовская Аравия, Султанат Оман, Бахрейн, Объединенные Арабские Эмираты, Катар, Кувейт

■ **Год изготовления и страна производства (для государств-участников Совета сотрудничества арабских государств Персидского залива\*, Ирака и Йемена)**

Год изготовления и страна производства указаны на табличке с данными сертификации.

\*: Саудовская Аравия, Султанат Оман, Бахрейн, Объединенные Арабские Эмираты, Катар, Кувейт

■ **Номер двигателя**

Номер двигателя отштампован на блоке двигателя, как показано на рисунке.

► **Бензиновый двигатель**

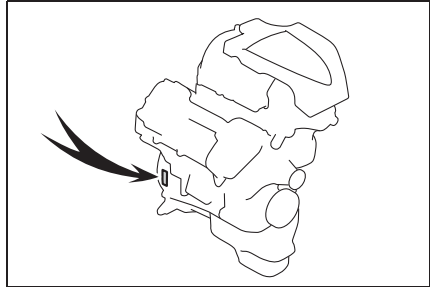

► **Дизельный двигатель**

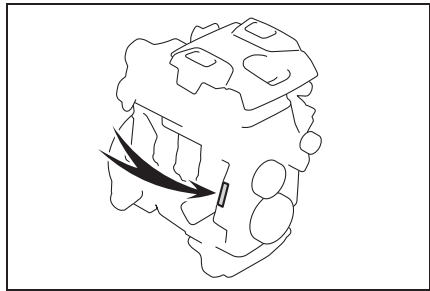

## Двигатель

### ► Бензиновый двигатель

Модель	7GR-FKS
Тип	V-образный 6-цилиндровый, 4-тактный, бензиновый
Диаметр цилиндра и ход поршня	94,0 × 83,0 мм
Рабочий объем	3456 см <sup>3</sup>
Зазор клапанов	Автоматическая регулировка
Натяжение приводного ремня	Автоматическая регулировка
Максимальная скорость автомобиля *1	170 км/ч
Максимальный крутящий момент *1 (нетто)	351 Н•м при 4600 об/мин
Максимальная выходная мощность *1 (нетто)	207 кВт при 6000 об/мин

\*1: Для автомобилей с кодом модели\*2, заканчивающимся на букву "V"

\*2: Если Вы не знаете, какой модели Ваш автомобиль, см. раздел "Определение модели Вашего автомобиля". (→стр. 12)

### ► Дизельный двигатель

Модель	1GD-FTV
Тип	4-цилиндровый рядный 4-тактный дизельный (с турбокомпрессором)
Диаметр цилиндра и ход поршня	92,0 × 103,6 мм
Рабочий объем	2755 см <sup>3</sup>
Зазор клапанов	Автоматическая регулировка
Натяжение приводного ремня	Автоматическая регулировка



Максимальная скорость автомобиля <sup>*1</sup>	С автоматической коробкой передач		<ul style="list-style-type: none"> <li>▶ Модели со стандартной крышей<sup>*2</sup> 165 км/ч</li> <li>▶ Модели с высокой крышей<sup>*2</sup> 160 км/ч</li> </ul>
	С механической коробкой передач		<ul style="list-style-type: none"> <li>▶ Модели со стандартной крышей<sup>*2</sup> 170 км/ч</li> <li>▶ Модели с высокой крышей<sup>*2</sup> 165 км/ч</li> </ul>
Максимальный крутящий момент <sup>*1</sup> (нетто)	Фургон <sup>*2</sup>		420 Н•м при 1400—2600 об/мин
	Микроавтобус <sup>*2</sup>		420 Н•м при 1600—2200 об/мин
	Микроавтобус <sup>*2</sup>	Кроме моделей EURO III или IV <sup>*3</sup>	420 Н•м при 1600—2200 об/мин
		Для моделей EURO III или IV <sup>*3</sup>	450 Н•м при 1600—2400 об/мин
Максимальная выходная мощность <sup>*1</sup> (нетто)	Фургон <sup>*2</sup>		130 кВт при 3400 об/мин
	Микроавтобус <sup>*2</sup>	Кроме моделей EURO IV или V <sup>*3</sup>	115 кВт при 3600 об/мин
		Для моделей EURO IV или V <sup>*3</sup>	120 кВт при 3600 об/мин
	Микроавтобус <sup>*2</sup>	Кроме моделей EURO III или IV <sup>*3</sup>	115 кВт при 3600 об/мин
		Для моделей EURO III или IV <sup>*3</sup>	130 кВт при 3400 об/мин

<sup>\*1</sup>: Для автомобилей с кодом модели<sup>\*2</sup>, заканчивающимся на букву “V”

<sup>\*2</sup>: Если Вы не знаете, какой модели Ваш автомобиль, см. раздел “Определение модели Вашего автомобиля”. (→стр. 12)

<sup>\*3</sup>: EURO III, IV и V — это экологические стандарты, регулирующие содержание вредных веществ в выхлопных газах. Если Вы не знаете, удовлетворяет ли Ваш автомобиль соответствующим стандартам, обратитесь к дилеру Toyota.

## Топливо

### ► Бензиновый двигатель

Тип топлива	Только неэтилированный бензин
Октановое число по исследовательскому методу	91 (октановое число 87) или выше
Заправочный объем топливного бака (справочно)	70 л

### ► Дизельный двигатель

Тип топлива	<p>► Кроме России и Аргентины (кроме моделей EURO V и VI<sup>*1</sup>)</p> <p>Только дизельное топливо</p> <p>► Кроме России и Аргентины (для моделей EURO V и VI<sup>*1</sup>)</p> <p>Дизельное топливо с содержанием серы не выше 10 мг/кг</p> <p>► Для России</p> <p>Дизельное топливо в соответствии со стандартом ГОСТ Р 52368-2005 (макс. содержание серы 10 част./млн.)</p> <p>► Для Аргентины</p> <p>Только дизельное топливо класса 3<sup>*2</sup> с содержанием серы менее 10 мг/кг</p>
Цетановое число	48 или выше
Заправочный объем топливного бака (справочно)	70 л

\*1: EURO V и VI — экологические стандарты, регулирующие содержание вредных веществ в выхлопных газах. Если Вы не знаете, удовлетворяет ли Ваш автомобиль соответствующим стандартам, обратитесь к дилеру Toyota.

\*2: В соответствии с последней резолюцией Министерства энергетики.

## Система смазки

► Бензиновый двигатель

### ■ Заправочный объем масла (при сливе и заправке — справочно\*)

С фильтром	6,2 л
Без фильтра	5,7 л

\*: Количество моторного масла является справочной величиной, которой нужно следовать при замене моторного масла. Прогрейте и выключите двигатель, подождите не менее 5 минут и проверьте уровень масла с помощью измерительного щупа.

### ■ Выбор моторного масла

В автомобиле Toyota используется оригинальное моторное масло “Toyota Genuine Motor Oil”. Используйте апробированное для автомобиля Toyota масло “Toyota Genuine Motor Oil” или эквивалент, удовлетворяющий приведенным требованиям к качеству и вязкости.

Марка масла:

0W-20, 5W-20, 5W-30 и 10W-30:

Универсальное моторное масло качества по API SL “Energy-Conserving”, SM “Energy-Conserving”, SN “Resource-Conserving” или SN PLUS “Resource-Conserving” или всесезонное моторное масло ILSAC 15W-40:

Всесезонное моторное масло класса SL, SM, SN или SN PLUS по классификации API

Рекомендуемая вязкость (SAE):

При использовании моторного масла вязкости SAE 10W-30 или выше при крайне низких температурах возможны затруднения при запуске двигателя, поэтому рекомендуется использовать моторное масло SAE 0W-20, 5W-20 или 5W-30.

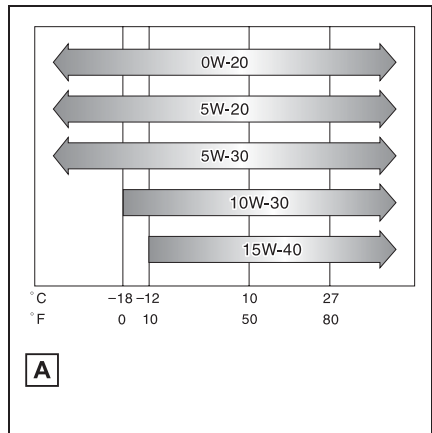

**A** Прогнозируемый температурный диапазон перед следующей заменой масла

Вязкость масла (для примера здесь объясняется 0W-20):

- 0W в маркировке вязкости масла 0W-20 показывает свойства масла при запуске двигателя в холодную погоду. Масло с более низким значением перед буквой W обеспечивают более легкий пуск двигателя в холодную погоду.
- Число 20 в маркировке вязкости масла 0W-20 показывает свойства масла при запуске двигателя в теплую погоду. Масло с более высокой вязкостью (с большим

числом) является предпочтительным, если автомобиль эксплуатируется на высоких скоростях или с высокой загрузкой.

Расшифровка надписей на этикетках, размещаемых на канистрах с маслом:

На некоторых канистрах указываются один из двух или оба зарегистрированных знака API, чтобы помочь выбрать масло, которое следует использовать.

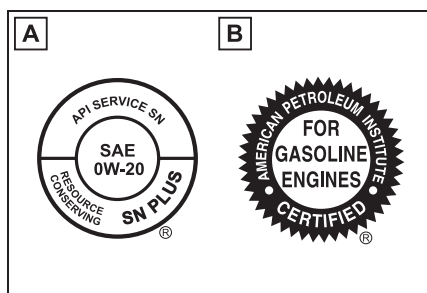

#### **A** Символ обслуживания API

Верхняя часть: “API SERVICE SN” обозначает качество масла по классификации API (American Petroleum Institute, Американский институт нефти).  
Центральная часть: “SAE 0W-20” означает класс вязкости SAE.

Нижняя часть: надпись “Resource-Conserving” (ресурсосберегающее) означает, что масло обладает свойствами, снижающими расход топлива и влияние на окружающую среду.

#### **B** Знак сертификации ILSAC

Знак сертификации ILSAC (Международный комитет по стандартизации и сертификации смазочных материалов) указывается на передней стороне канистры с маслом.

► Дизельный двигатель

#### ■ Заправочный объем масла (при сливе и заправке — справочно \*)

С фильтром	7,1 л
Без фильтра	6,6 л

\*: Количество моторного масла является справочной величиной, которой нужно следовать при замене моторного масла. Прогрейте и выключите двигатель, подождите не менее 5 минут и проверьте уровень масла с помощью измерительного щупа.

#### ■ Выбор моторного масла (за исключением моделей EURO-IV, V и VI\*)

В автомобиле Toyota используется оригинальное моторное масло “Toyota Genuine Motor Oil”.

Используйте апробированное для автомобиля Toyota масло “Toyota Genuine Motor Oil” или эквивалент, удовлетворяющий приведенным требованиям к качеству и вязкости.

Марка масла: API CF-4, CF или ACEA B3, B4, B5 или JASO DL-0

Рекомендуемая вязкость (SAE):

SAE 5W-30 – наилучший выбор для экономии топлива и хорошего запуска в холодную погоду.

При использовании моторного масла вязкости SAE 10W-30 или выше при крайне низких температурах возможны затруднения при пуске двигателя, поэтому рекомендуется

использовать моторное масло SAE 5W-30.

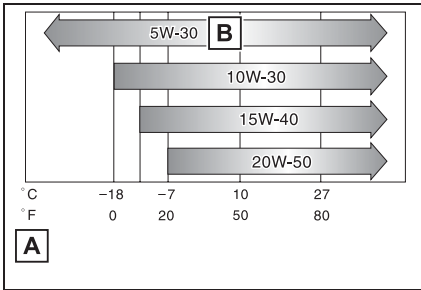

**A** Прогнозируемый температурный диапазон перед следующей заменой масла

**B** Предпочтительно

Расшифровка надписей на этикетке, размещаемой на канистрах с маслом:

На некоторых канистрах указываются знак DL-0 организации Japanese Automobile Standard Organization (JASO), чтобы помочь выбрать масло, которое следует использовать.



Вязкость масла (для примера здесь объясняется 5W-30):

- 5W в маркировке вязкости масла 5W-30 показывает свойства масла при запуске двигателя в холодную погоду. Масла с более низким значением перед буквой W обеспечивают более легкий пуск двигателя в холодную погоду.

- Число 30 в маркировке вязкости масла 5W-30 показывает свойства масла при запуске двигателя в теплую погоду. Масло с более высокой вязкостью (с большим числом) является предпочтительным, если автомобиль эксплуатируется на высоких скоростях или с высокой нагрузкой.

\*: EURO IV, V и VI — экологические стандарты, регулирующие содержание вредных веществ в выхлопных газах. Если Вы не знаете, удовлетворяет ли Ваш автомобиль соответствующим стандартам, обратитесь к дилеру Toyota.

#### ■ Выбор моторного масла (для моделей EURO IV без системы DPF\*)

В автомобиле Toyota используется оригинальное моторное масло “Toyota Genuine Motor Oil”.

Используйте апробированное для автомобиля Toyota масло “Toyota Genuine Motor Oil” или эквивалент, удовлетворяющий приведенным требованиям к качеству и вязкости.

Марка масла: API CF-4, CF или ACEA B3, B4, B5 или JASO DL-0

Рекомендуемая вязкость (SAE):

SAE 5W-30 — наилучший выбор для экономии топлива и хорошего запуска в холодную погоду.

При использовании моторного масла вязкости SAE 10W-30 или выше при крайне низких температурах возможны затруднения при пуске двигателя, поэтому рекомендуется использовать моторное масло SAE 5W-30.

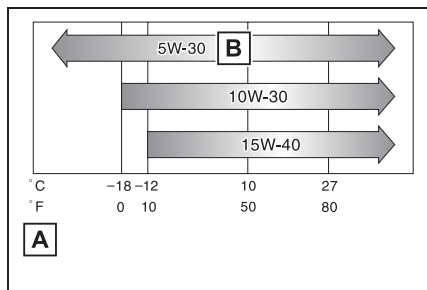

**A** Прогнозируемый температурный диапазон перед следующей заменой масла

**B** Предпочтительно

Расшифровка надписей на этикетке, размещаемой на канистрах с маслом:

На некоторых канистрах указываются знак DL-0 организации Japanese Automobile Standard Organization (JASO), чтобы помочь выбрать масло, которое следует использовать.



Вязкость масла (для примера здесь объясняется 5W-30):

- 5W в маркировке вязкости масла 5W-30 показывает свойства масла при запуске двигателя в холодную погоду. Масла с более низким значением перед буквой W обеспечивают более легкий пуск двигателя в холодную погоду.
- Число 30 в маркировке вязкости масла 5W-30 показывает свойства

масла при запуске двигателя в теплую погоду. Масло с более высокой вязкостью (с большим числом) является предпочтительным, если автомобиль эксплуатируется на высоких скоростях или с высокой нагрузкой.

\*: EURO IV - экологический стандарт, регулирующий содержание вредных веществ в выхлопных газах. Если Вы не знаете, удовлетворяет ли Ваш автомобиль соответствующим стандартам, обратитесь к дилеру Toyota.

#### ■ Выбор моторного масла (для моделей EURO IV с системой DPF, модели EURO V и VI\*)

В автомобиле Toyota используется оригинальное моторное масло "Toyota Genuine Motor Oil". Toyota рекомендует использование соответствующего стандарту оригинального моторного масла "Toyota Genuine Motor Oil". Возможно также использование другого моторного масла соответствующего качества.

Марка масла: ACEA C2



#### ВНИМАНИЕ

Использование любого другого масла, кроме ACEA C2, может привести к повреждению каталитического преобразователя.

Рекомендуемая вязкость (SAE):

На заводе-изготовителе в автомобиль Toyota заливается масло SAE 0W-30, обеспечивающее оптимальный расход топлива и хороший пуск в холодную погоду.

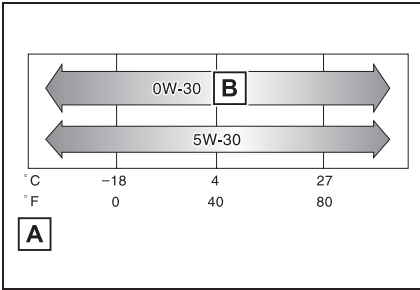

**A** Прогнозируемый температурный диапазон перед следующей заменой масла

**B** Предпочтительно

Вязкость масла (для примера здесь объясняется 0W-30):

- 0W в маркировке вязкости масла 0W-30 показывает свойства масла при запуске двигателя в холодную погоду. Масла с более низким значением перед буквой W обеспечивают более легкий пуск двигателя в холодную погоду.
- Число 30 в маркировке вязкости масла 0W-30 показывает свойства масла при запуске двигателя в теплую погоду. Масло с более высокой вязкостью (с большим числом) является предпочтительным, если автомобиль эксплуатируется на высоких скоростях или с высокой загрузкой.

\*: EURO IV, V и VI — экологические стандарты, регулирующие содержание вредных веществ в выхлопных газах. Если Вы не знаете, удовлетворяет ли Ваш автомобиль соответствующим стандартам, обратитесь к дилеру Toyota.

## Система охлаждения

Заправочный объем <sup>*1</sup>	Фурагон <sup>*2</sup> и маршрутный микроавтобус <sup>*2</sup>	Бензиновый двигатель	Автомобили без отопителя	10,5 л
			Автомобили с передним отопителем	11,2 л
			Автомобили с передним и задним отопителями	13,7 л
		Дизельный двигатель (кроме моделей EURO V и VI <sup>*3</sup> )	Автомобили без отопителя	9,3 л
			Автомобили с передним отопителем	9,9 л
			Автомобили с передним и задним отопителями	12,8 л
		Дизельный двигатель (модели EURO V и VI <sup>*3</sup> )	Автомобили без отопителя	9,7 л
			Автомобили с передним отопителем	10,3 л
			Автомобили с передним и задним отопителями	13,2 л
	Микроавтобус <sup>*2</sup>	Бензиновый двигатель		13,3 л
		Дизельный двигатель (кроме моделей EURO V и VI <sup>*3</sup> )		12,1 л
		Дизельный двигатель (модели EURO V и VI <sup>*3</sup> )		12,8 л



Заправочный объем охлаждающей жидкости интеркулера* <sup>1</sup> (при наличии)	2,2 л
Марка охлаждающей жидкости	<p>Используйте одно из следующих:</p> <ul style="list-style-type: none"> <li>• “Toyota Super Long Life Coolant”</li> <li>• Аналогичная высококачественная, не содержащая силикаты, амины, нитриты или бораты охлаждающая жидкость на этиленгликолевой основе, произведенная с использованием обеспечивающей долговечность гибридной органо-кислотной технологии</li> </ul> <p>Не используйте обычную воду.</p>

\*<sup>1</sup>: Заправочный объем охлаждающей жидкости указан только для справки.

При необходимости замены обратитесь к дилеру Toyota.

\*<sup>2</sup>: Если Вы не знаете, какой модели Ваш автомобиль, см. раздел “Определение модели Вашего автомобиля”. (→стр. 12)

\*<sup>3</sup>: EURO V и VI — экологические стандарты, регулирующие содержание вредных веществ в выхлопных газах. Если Вы не знаете, удовлетворяет ли Ваш автомобиль соответствующим стандартам, обратитесь к дилеру Toyota.

## Система зажигания (бензиновый двигатель)

### ■ Свеча зажигания

Марка	DENSO FK20HBR8
Зазор	0,8 мм



### ВНИМАНИЕ

#### ■ Свечи зажигания с иридиевым концом электрода

Используйте только свечи зажигания с иридиевым концом электрода. Не регулируйте зазор между электродами.

## Электрическая система

### ■ Аккумуляторная батарея

Напряжение при 20 °С:	12,3 В или выше Если напряжение ниже стандартного значения, зарядите аккумуляторную батарею. (После зарядки аккумулятора включите фары дальнего света на 30 секунд при выключенном двигателе и затем выключите фары.)
Плотность электролита при 20 °С:	1,25 или выше Если плотность ниже стандартного значения, зарядите аккумуляторную батарею.

### ■ Ток зарядки

Быстрая зарядка	15 А максимум
Медленная зарядка	5 А максимум

## Автоматическая коробка передач

Заправочный объем трансмиссионной жидкости*	9,7 л
Тип жидкости	Toyota Genuine ATF WS

\*: Заправочный объем указан справочно.

При необходимости замены обратитесь к дилеру Toyota.



**ВНИМАНИЕ**

### ■ Тип трансмиссионной жидкости

При использовании трансмиссионной жидкости, отличной от "Toyota Genuine ATF WS", возможно серьезное повреждение трансмиссии автомобиля.

## Механическая коробка передач

Заправочной объем трансмиссионного масла	2,8 л
Тип трансмиссионного масла	"TOYOTA Genuine Manual Transmission Gear Oil API GL-3 (GL-4)" или эквивалент
Рекомендуемая вязкость масла	SAE 75W-90

**ВНИМАНИЕ****■ Масло для механической коробки передач**

Следует иметь в виду, что звук работы на холостом ходу, ощущение переключения передач и/или эффективность расхода топлива различаются в зависимости от определенных характеристик используемого трансмиссионного масла и условий работы. Для достижения оптимальных результатов компания Toyota рекомендует использовать масло "TOYOTA Genuine Manual Transmission Gear Oil".

**Сцепление (автомобили с механической коробкой передач)**

Свободный ход педали	5 — 15 мм
Свободный ход штока толкателя клапана	1 — 5 мм
Тип жидкости	SAE J1703 или FMVSS No.116 DOT 3 или SAE J1704 или FMVSS No.116 DOT 4

**Дифференциал**

Заправочный объем масла	Фургон <sup>*1</sup> и маршрутный микроавтобус <sup>*1</sup>	С задними дисковыми тормозами	4,65 л
		С задними барабанными тормозами	4,95 л
	Микроавтобус <sup>*1</sup>		5,05 л
Марка и вязкость масла <sup>*2</sup>			"Toyota Genuine Differential gear oil LT 75W-85 GL-5" или эквивалент

\*1: Если Вы не знаете, какой модели Ваш автомобиль, см. раздел "Определение модели Вашего автомобиля". (→стр. 12)

\*2: На заводе ваш автомобиль Toyota заправлен малом "Toyota Genuine Differential Gear Oil". Используйте апробированное для автомобиля Toyota масло "Toyota Genuine Differential Gear Oil" или эквивалентное ему по качеству, которое соответствует приведенным выше техническим характеристикам. За подробной информацией обращайтесь к дилеру Toyota.

## Тормоза

Ход педали *1	С задними дисковыми тормозами	123 мм мин.
	С задними барабанными тормозами	116 мм мин.
Свободный ход педали		1—6 мм
Ход рычага стояночного тормоза*2		8—11 щелчков
Тип жидкости		SAE J1703 или FMVSS No.116 DOT 3 или SAE J1704 или FMVSS No.116 DOT 4

\*1: Минимальный ход педали при нажатии с усилием 300 Н (31 кгс) при работающем двигателе.

\*2: Ход рычага стояночного тормоза при перемещении с усилием 200 Н (20 кгс).

## Смазка шасси

### ■ Карданные валы

Крестовина	Литиевая смазка для шасси, NLGI No.2
------------	--------------------------------------

## Рулевое управление

Люфт	Менее 30 мм
Тип жидкости усилителя рулевого управления	Трансмиссионная жидкость для автоматической коробки передач DEXRON® II или III

## Шины и колеса

### ► 16-дюймовые шины (тип А)

Размер шин	215/70R16C 108/106Т		
Давление в шинах (Рекомендуемое давление в холодной шине)	Тип кузова	Переднее колесо, кПа (кгс/см <sup>2</sup> или бар)	Заднее колесо, кПа (кгс/см <sup>2</sup> или бар)
	Фургон*	350 (3,5)	375 (3,75)
	Микроавтобус*	325 (3,25)	375 (3,75)

Размер диска	16 × 7J
Момент затяжки колесных гаек	180 Н•м (18,4 кгс•м)

## ▶ 16-дюймовые шины (тип В)

Размер шин	235/65R16C 115/113T	
Давление в шинах (Рекомендуемое давление в холодной шине)	Переднее колесо, кПа (кгс/см <sup>2</sup> или бар)	Заднее колесо, кПа (кгс/см <sup>2</sup> или бар)
	325 (3,25)	425 (4,25)
Размер диска	16 × 7J	
Момент затяжки колесных гаек	▶ Стальные колесные диски 180 Н•м (18,4 кгс•м) ▶ Алюминиевые колесные диски 131 Н•м (13,4 кгс•м)	

## ▶ 17-дюймовые шины

Размер шин	235/60R17 109/107T LT		
Давление в шинах (Рекомендуемое давление в холодной шине)	Количество пассажиров	Переднее колесо, кПа (кгс/см <sup>2</sup> или бар)	Заднее колесо, кПа (кгс/см <sup>2</sup> или бар)
	До 5 человек	300 (3,00)	300 (3,00)
	Более 5 человек	325 (3,25)	375 (3,75)
Размер диска	17 × 7J		
Момент затяжки колесных гаек	131 Н•м (13,4 кгс•м)		

\*: Если Вы не знаете, какой модели Ваш автомобиль, см. раздел "Определение модели Вашего автомобиля". (→стр. 12)

## Лампы

► Фургон<sup>\*1</sup> и маршрутный микроавтобус<sup>\*1</sup>

	Лампы	Мощность, Вт	Тип
Снаружи	Фары	60/55	A
	Противотуманные фары <sup>*2</sup>	19	B
	Передние габаритные огни (фары интегрированного типа)		
	Без дневных ходовых огней	5	C
	С дневными ходовыми огнями	21/5	C
	Передние указатели поворота	21	D
	Боковые указатели поворота (с креплением на крыле)	5	C
	Задние указатели поворота	21	D
	Стоп-сигналы/задние габаритные фонари	21/5	C
	Фонари заднего хода	16	C
	Задние противотуманные фонари <sup>*2</sup>	21	C
Салон	Фонари освещения передней части салона/фонари персонального освещения (класс DX [тип с лампой]: →стр. 524)	5	C
	Фонари освещения задней части салона (тип A [тип с лампой]: →стр. 526)	8	E
	Фонари подсветки ступеньки (со встроенным переключателем и без встроенного переключателя [тип с лампой]: →стр. 226) <sup>*2</sup>	5	E

A: Галогенные лампы H4

B: Галогенные лампы H16

C: Лампы с клиновидным основанием (прозрачные)

D: Лампы с клиновидным основанием (янтарные)

E: Двухцокольные лампы

<sup>\*1</sup>: Если Вы не знаете, какой модели Ваш автомобиль, см. раздел "Определение модели Вашего автомобиля". (→стр. 12)

\*2: При наличии

► Микроавтобус\*

	Лампы	Мощность, Вт	Тип
Снаружи	Передние указатели поворота	21	A
	Задние указатели поворота	21	A
Салон	Подсветка косметических зеркал	8	B

A: Лампы с клиновидным основанием (янтарные)

B: Лампы с клиновидным основанием (прозрачные)

\*: Если Вы не знаете, какой модели Ваш автомобиль, см. раздел "Определение модели Вашего автомобиля". (→стр. 12)

## Сведения о топливе

- ▶ Бензиновый двигатель

**В автомобиле необходимо использовать только неэтилированный бензин.**

**Для обеспечения оптимальной работы двигателя используйте неэтилированный бензин высшего качества с октановым числом по исследовательскому методу 91 (октановым числом 87) или выше.**

- ▶ Дизельный двигатель (кроме автомобилей для России и Аргентины)

**В автомобиле необходимо использовать дизельное топливо с цетановым числом не ниже 48. Для моделей EURO V и VI<sup>\*1</sup>: следует использовать только дизельное топливо с содержанием серы не более 10 мг/кг.**

- ▶ Дизельный двигатель (только для России)

**Следует использовать только дизельное топливо с цетановым числом не ниже 48.**

**Следует использовать только дизельное топливо, соответствующее ГОСТ Р 52368-2005 (максимальное содержание серы 10 част./млн).**

- ▶ Дизельный двигатель (только для Аргентины)

**Следует использовать только дизельное топливо класса 3<sup>\*2</sup> с содержанием серы менее 10 мг/кг.**

<sup>\*1</sup>: EURO V и VI — экологические стандарты, регулирующие содержание вредных веществ в выхлопных газах. Если Вы не знаете, удовлетворяет ли Ваш автомобиль соответствующим стандартам, обратитесь к дилеру Toyota.

<sup>\*2</sup>: В соответствии с последней резолюцией Министерства энергетики.

### ■ Если в двигателе возникает детонация

- Обратитесь к дилеру Toyota.
- Иногда при ускорении или движении в гору можно слышать кратковременное легкое постукивание. Это нормальное явление, оно не должно служить поводом для беспокойства.

### ■ Использование бензина, смешанного с этанолом, в бензиновом двигателе

Toyota разрешает использовать бензин, смешанный со спиртом, если содержание спирта составляет не более 10%. Убедитесь в том, что подлежащий использованию бензин, смешанный со этанолом, имеет октановое число по исследовательскому методу, соответствующее приведенному выше.

### ■ Если планируется поездка за рубеж (автомобили с системой DPF)

Дизельное топливо с низким содержанием серы может отсутствовать в продаже, поэтому следует уточнить его наличие у своего дистрибьютора.





## ВНИМАНИЕ

■ **Примечание по качеству топлива**

- Не используйте ненадлежащее топливо. Использование топлива неправильного типа приведет к повреждению двигателя.
  - Бензиновый двигатель: не используйте бензин с металлическими присадками, например марганцем, железом или свинцом, поскольку это может привести к повреждению двигателя или системы контроля токсичности выхлопных газов.
  - Бензиновый двигатель: не добавляйте неоригинальные добавки к топливу, содержащие металлические присадки.
  - Бензиновый двигатель: не используйте бензин, смешанный с метанолом, такой как M15, M85, M100. Использование бензина с добавлением метанола может привести к повреждению или отказу двигателя.
  - Дизельный двигатель (для моделей EURO V и VI\*): не используйте топливо с содержанием серы более 10 мг/кг. При использовании топлива с более высоким содержанием серы возможно повреждение двигателя.
- \*: EURO V и VI — экологические стандарты, регулирующие содержание вредных веществ в выхлопных газах. Если Вы не знаете, удовлетворяет ли Ваш автомобиль соответствующим стандартам, обратитесь к дилеру Toyota.

- Дизельный двигатель: не следует использовать топливо FAME (Fatty Acid Methyl Ester, метиловые эфиры жирных кислот), реализуемое под маркой “B40” или “B100”, и топливо, содержащее большое количество FAME.

В вашем автомобиле можно использовать дизельное топливо с содержанием биотоплива FAME (B5) не более 5%. Если двигатель работает на смешанном топливе, включающем в себя более 5% топлива FAME (B5), топливный фильтр следует заменять чаще, в противном случае топливная система будет повреждена. Следует осуществлять заправку только в местах, гарантирующих соответствующий состав и качество топлива. В случае сомнений обратитесь к дилеру Toyota.

■ **Примечание по качеству дизельного топлива (только Аргентина)**

Следует принять к сведению следующую ИНФОРМАЦИЮ КАЧЕСТВО ТОПЛИВА: используйте только дизельное топливо класса 3\* с содержанием серы менее 10 частей на миллион. Не используйте дизельное топливо с содержанием серы выше 10 част./млн. Постоянное использование дизельного топлива с содержанием серы выше 10 част./млн приведет к повреждению двигателя и системы выпуска и повлечь на срок службы автомобиля. TOYOTA ARGENTINA SA не принимает на себя ответственности за повреждения, вызванные использованием дизельного топлива с содержанием серы выше 10 част./млн. Перед заправкой на станции проверьте эту информацию.

\*: В соответствии с последней резолюцией Министерства энергетики.

## Персонально настраиваемые функции

На автомобиле имеется ряд электронных функций, которые можно индивидуально настроить в соответствии с предпочтениями владельца. Настройки этих функций могут быть изменены с помощью многофункционального дисплея (автомобили с многофункциональным дисплеем цветного типа), навигационной/мультимедийной системы (при наличии) или у дилера Toyota.







При персональной настройке определенных функций вместе с ними изменяются и параметры некоторых других функций. За дополнительной информацией обращайтесь к дилеру Toyota.

## Персональная настройка функций автомобиля

- **Изменение при помощи навигационной/мультимедийной системы**
  - 1 Нажмите кнопку “MENU”.
  - 2 Выберите “Настройка” на экране меню, затем выберите “Автомобиль”.
  - 3 Выберите “Индивидуальная настройка автомобиля”.

Параметры можно изменить. Подробнее см. список параметров, которые можно изменять.

## ■ Изменение при помощи многофункционального дисплея

- 1 Нажмите  или  на переключателях управления приборами и выберите .
- 2 Кнопкой  или  на переключателях управления приборами выберите элемент.
- 3 Чтобы включить или выключить функцию, нажмите значок  для переключения на требуемую настройку.
- 4 Для подробной настройки функции нажмите и удерживайте , чтобы открыть экран настройки.

Способ выполнения подробной настройки зависит от конкретного экрана. См. текст инструкции, отображаемый на экране.

Для возврата к предыдущему экрану или для выхода из режима персональной настройки нажмите .

## ■ При персональной настройке с использованием навигационной/мультимедийной системы или многофункционального дисплея

Остановите автомобиль в безопасном месте, активируйте стояночный тормоз и переведите рычаг управления трансмиссией в положение P (автомобили с автоматической коробкой передач) или в положение N (автомобили с механической коробкой передач). Кроме того, во избежание разрядки аккумуляторной батареи во время персональной настройки функций оставьте двигатель работать.

**ПРЕДУПРЕЖДЕНИЕ****■ Во время персональной настройки**

Поскольку при персональной настройке двигатель должен работать, автомобиль необходимо припарковать в месте с нормальной вентиляцией. В замкнутом пространстве, например в гараже, выхлопные газы, включая опасный угарный газ (СО), могут накапливаться и проникать в салон автомобиля. Это может привести к смерти или серьезному ущербу здоровью.

**ВНИМАНИЕ****■ Во время персональной настройки**

Во избежание разряда аккумуляторной батареи при выполнении персональной настройки двигатель автомобиля должен работать.

**Персонально настраиваемые функции**

При персональной настройке определенных функций вместе с ними изменяются и параметры некоторых других функций. За дополнительной информацией обращайтесь к дилеру Toyota.

**A** Автомобили с навигационной или мультимедийной системой: параметры, которые можно изменить с помощью мультимедийной или навигационной системы

**B** Параметры, которые можно изменить с помощью многофункционального дисплея (автомобили с многофункциональным дисплеем цветного типа)

**C** Параметры, которые могут быть изменены дилером Toyota

Определение символов: O = возможно, – = невозможно

**■ Измерительные приборы, счетчики и многофункциональный дисплей (автомобили с многофункциональным дисплеем цветного типа) (→стр. 173)**

Функция <sup>*1</sup>		Настройка по умолчанию	Персональная настройка	A	B	C
Часы	Установка времени	–	–	O	O <sub>3</sub> <sup>*</sup>	–
	Тип отображения <sup>*2</sup>	12-часовой формат отображения	24-часовой формат отображения	O	O <sub>3</sub> <sup>*</sup>	–
Язык <sup>*2</sup>		английский	за исключением английского <sup>*4</sup>	–	O	–

Функция <sup>*1</sup>		Настройка по умолчанию	Персональная настройка	A	B	C
Единицы измерения <sup>*2</sup>		км (л/100 км)	км (км/л)	-	O	-
			мили (мили на галлон) <sup>*5</sup>			
 Индикатор экологичного движения <sup>*6</sup>		Вкл.	Выкл.	-	O	-
 Расход топлива		Средний расход топлива	Средний расход топлива после запуска	-	O	-
			Средний расход топлива после заправки			
 Индикация, связанная с аудиосистемой <sup>*6</sup>		Вкл.	Выкл.	-	O	-
 Отображение информации об автомобиле	Тип информации о движении	Маршрут	Всего	-	O	-
	Пункты информации о движении (верхние боковые пункты)	Расстояние	Средняя скорость	-	O	-
			Общее время			
	Пункты информации о движении (нижние боковые пункты)	Общее время		Средняя скорость	-	O
Расстояние						
Всплывающий экран		Вкл.	Выкл.	-	O	-
Многофункциональный дисплей выкл.		Выкл.	Вкл.	-	O	-
Чувствительность датчика освещенности, используемого для уменьшения яркости подсветки приборов		0	От -2 до 2	-	-	O
Чувствительность датчика освещенности, используемого для увеличения яркости подсветки приборов		0	От -2 до 2	-	-	O

Функция *1	Настройка по умолчанию	Персональная настройка	A	B	C
Функция совета *6	Вкл.	Вкл. (когда автомобиль остановлен)	О	–	О
		Выкл.			

\*1: Подробнее о каждой функции: →стр. 178

\*2: Настройка по умолчанию зависит от страны.

\*3: Автомобили без навигационной или мультимедийной системы

\*4: Доступные языки могут различаться в зависимости от региона использования автомобиля.

\*5: Персональная настройка зависит от страны.

\*6: При наличии

#### ■ Запирание двери \*1 (→стр. 213, 692)

Функция	Настройка по умолчанию	Персональная настройка	A	B	C
Функция связи запирания дверей со скоростью	Вкл.	Выкл.	О	–	О
Функция связи запирания дверей с положением рычага управления трансмиссией	Выкл.	Вкл.	О	–	О
Функция связи отпирания дверей с положением рычага управления трансмиссией	Выкл.	Вкл.	О	–	О
Функция связи отпирания дверей с водительской дверью (кроме России)	Выкл.	Вкл.	О	–	О
Функция связи отпирания дверей с водительской дверью (для России)	Вкл.	Выкл.	О	–	О

\*1: Микроавтобус\*2

\*2: Если Вы не знаете, какой модели Ваш автомобиль, см. раздел “Определение модели Вашего автомобиля”. (→стр. 12)

■ Интеллектуальная система входа и запуска<sup>\*1</sup> (→стр. 237) и пульт беспроводного дистанционного управления<sup>\*1</sup> (→стр. 187)

Функция	Настройка по умолчанию	Персональная настройка	A	B	C
Рабочий сигнал (аварийная сигнализация)	Вкл.	Выкл.	<input type="radio"/>	-	<input type="radio"/>
Громкость звукового сигнала <sup>*2</sup>	5	Выкл.	<input type="radio"/>	-	<input type="radio"/>
		1-7			
Задержка времени перед активацией функции автоматического запираения дверей, если дверь не была открыта после отпирания	30 секунд	60 секунд	-	-	<input type="radio"/>
		120 секунд			
Звуковой сигнал предупреждения об открытой двери (при запираении автомобиля)	Вкл.	Выкл.	-	-	<input type="radio"/>

\*1: При наличии

\*2: За исключением России, Марокко и ЮАР

■ Интеллектуальная система входа и запуска<sup>\*</sup> (→стр. 237)

Функция	Настройка по умолчанию	Персональная настройка	A	B	C
Интеллектуальная система входа и запуска	Вкл.	Выкл.	<input type="radio"/>	-	<input type="radio"/>
Количество последовательных операций запираения дверей	2 раза	Любое количество	-	-	<input type="radio"/>

\*: При наличии

■ Беспроводное дистанционное управление<sup>\*</sup> (→стр. 187)

Функция	Настройка по умолчанию	Персональная настройка	A	B	C
Беспроводное дистанционное управление	Вкл.	Выкл.	-	-	<input type="radio"/>

\*: При наличии

### ■ Наружные зеркала заднего вида (→стр. 278)

Функция	Настройка по умолчанию	Персональная настройка	A	B	C
Автоматическое складывание и раскладывание зеркал*	Связанное с запираем/отпиранием дверей	Выкл.	-	-	0
		Связанное с переключателем двигателя			

\*: При наличии

### ■ Окна с электроприводом стеклоподъемников (→стр. 282)

Функция	Настройка по умолчанию	Персональная настройка	A	B	C
Связь с механическим ключом	Выкл.	Вкл.	-	-	0
Связь с работой беспроводного дистанционного управления	Выкл.	Вкл.	-	-	0
Сигнал работы пульта беспроводного дистанционного управления (звуковой сигнал)	Вкл.	Выкл.	-	-	0
Функция предупреждения об открытых передних боковых окнах* <sup>1</sup>	Вкл.	Выкл.	-	-	0

\*<sup>1</sup>: Микроавтобус\*<sup>2</sup>

\*<sup>2</sup>: Если Вы не знаете, какой модели Ваш автомобиль, см. раздел "Определение модели Вашего автомобиля". (→стр. 12)

### ■ Световые приборы (→стр. 323)

Функция	Настройка по умолчанию	Персональная настройка	A	B	C
Звуковой сигнал напоминания о включенных фарах	Вкл.	Выкл.	-	-	0

### ■ Система автоматического управления освещением (→стр. 323)

Функция	Настройка по умолчанию	Персональная настройка	A	B	C
Чувствительность датчика освещенности	Стандартная	От -2 до 2	0	-	0
Система автоматического выключения света* <sup>1</sup>	Связано с дверью водителя	Связано с переключателем двигателя	-	-	0

Функция	Настройка по умолчанию	Персональная настройка	A	B	C
Задержка времени перед автоматическим выключением фар	Стандартная	Длительная	-	-	○
Задержка времени перед выключением фар (провода меняемой) <sup>*2</sup>	30 секунд	60 секунд	○	-	○
		90 секунд			
		120 секунд			

\*1: За исключением России, Марокко и ЮАР

\*2: Для России

### ■ Стеклоочиститель заднего стекла<sup>\*1</sup> (→стр. 337)

Функция	Настройка по умолчанию	Персональная настройка	A	B	C
Функция остановки работы стеклоочистителя заднего стекла, связанная с открыванием двери багажного отделения	Выкл.	Вкл.	-	-	○
Работа очистителя заднего стекла при включении омывателя	Вкл.	Выкл.	-	-	○
Функция, связанная с движением задним ходом <sup>*2</sup>	Только однократно	Выкл.	-	-	○
		Непрерывное звучание			

\*1: При наличии

\*2: Автомобили с автоматической коробкой передач

### ■ PCS (Pre-Collision System, система предаварийной безопасности)<sup>\*</sup> (→стр. 349)

Функция	Настройка по умолчанию	Персональная настройка	A	B	C
PCS (Pre-Collision System, система предаварийной безопасности)	Вкл.	Выкл.	-	○	-
Чувствительность (настройка времени предупреждения)	Уровень 2 (среднее)	Уровень 1 (позднее)	-	○	-
		Уровень 3 (раннее)			

\*: При наличии



■ **LDA (Lane Departure Alert, система предупреждения о выходе за пределы полосы)\* (→стр. 357)**

Функция	Настройка по умолчанию	Персональная настройка	A	B	C
Типы предупреждения	Вибрация рулевого колеса	Звуковой сигнал	–	○	–
Чувствительность для подачи предупреждающего сигнала	Уровень 2 (высокая)	Уровень 1 (стандартная)	–	○	–
Функция предупреждения о рыскании автомобиля	Вкл.	Выкл.	–	○	–
Чувствительность предупреждения о рыскании автомобиля	Уровень 2 (стандартная)	Уровень 1 (низкая)	–	○	–
		Уровень 3 (высокая)			

\*: При наличии

■ **RSA (Road Sign Assist, система информирования о дорожных знаках)\*<sup>1</sup> (→стр. 363)**

Функция	Настройка по умолчанию	Персональная настройка	A	B	C
RSA (Road Sign Assist, система информирования о дорожных знаках)	Вкл.	Выкл.	–	○	–
Способ уведомления о превышении скорости* <sup>2</sup>	Только индикация на экране	Без уведомления	–	○	–
		Индикация на экране и звуковой сигнал			
Способ уведомления о запрещении обгона	Только индикация на экране	Без уведомления	–	○	–
		Дисплей и вибрация рулевого колеса			
Способ других уведомлений (уведомление о запрете въезда)* <sup>3</sup>	Только индикация на экране	Без уведомления	–	○	–
		Индикация на экране и звуковой сигнал			
Уровень уведомления о превышении скорости	2 км/ч	5 км/ч	–	○	–
		10 км/ч			

\*<sup>1</sup>: При наличии

\*2: Если превышено значение скорости, а для знака ограничения скорости имеется дополнительный знак, предупреждающий звуковой сигнал не подается.

\*3: Автомобили с навигационной системой

### ■ Динамический радарный круиз-контроль\* (→стр. 367)

Функция	Настройка по умолчанию	Персональная настройка	A	B	C
Динамический радарный круиз-контроль с распознаванием дорожных знаков	Выкл.	Вкл.	–	○	–

\*: При наличии

### ■ BSM (Blind Spot Monitor, монитор слепых зон)\* (→стр. 381)

Функция	Настройка по умолчанию	Персональная настройка	A	B	C
BSM (Blind Spot Monitor, монитор слепых зон)	Вкл.	Выкл.	–	○	–
Яркость индикатора в наружном зеркале заднего вида	Уровень 2 (яркий)	Уровень 1 (тусклый)	–	○	–

\*: При наличии

### ■ Функция RCTA (Rear Cross Traffic Alert, функция предупреждения водителя о наличии других автомобилей)\*<sup>1</sup> (→стр. 395)

Функция	Настройка по умолчанию	Персональная настройка	A	B	C
Функция RCTA (Rear Cross Traffic Alert, система предупреждения водителя о наличии других автомобилей)	Вкл.	Выкл.	–	○	–
Громкость звукового сигнала* <sup>2</sup>	Уровень 2	Уровень 1	–	○	–
		Уровень 3			

\*1: При наличии

\*2: Эта настройка связана с громкостью звукового сигнала датчика системы помощи при парковке Toyota.

### ■ Датчик системы помощи при парковке Toyota\*<sup>1</sup> (→стр. 387)

Функция	Настройка по умолчанию	Персональная настройка	A	B	C
Расстояние обнаружения для заднего центрального датчика	Большое	Малое	-	-	○
Громкость звукового сигнала* <sup>2</sup>	Уровень 2	Уровень 1	-	○	-
		Уровень 3			

\*<sup>1</sup>: При наличии

\*<sup>2</sup>: Эта настройка связана с громкостью звукового сигнала функции RCTA (Rear Cross Traffic Alert, функция предупреждения водителя о наличии других автомобилей).

### ■ Передняя система кондиционирования воздуха с автоматическим управлением\* (→стр. 502)

Функция	Настройка по умолчанию	Персональная настройка	A	B	C
Переключение между режимом подачи наружного воздуха и режимом рециркуляции воздуха, связанное с переключателем "AUTO"	Вкл.	Выкл.	○	-	○
Работа переключателя системы кондиционирования воздуха с автоматическим управлением	Вкл.	Выкл.	○	-	○

\*: При наличии

### ■ Освещение (→стр. 522)

Функция	Настройка по умолчанию	Персональная настройка	A	B	C
Задержка времени перед выключением освещения салона	15 секунд	Выкл.	○	-	○
		7,5 секунды			
		30 секунд			
Работа после перевода переключателя двигателя в положение выключения	Вкл.	Выкл.	-	-	○

Функция	Настройка по умолчанию	Персональная настройка	<b>A</b>	<b>B</b>	<b>C</b>
Работа освещения при отпирании дверей	Вкл.	Выкл.	–	–	○
Работа при приближении к автомобилю с электронным ключом*	Вкл.	Выкл.	–	–	○

\*: Автомобили с интеллектуальной системой входа и запуска

#### ■ Персональная настройка функций автомобиля

Если двери остаются закрытыми после активации функций отпирания дверей и автоматического запирания дверей, подаются сигналы в соответствии с настройками Громкость звукового сигнала (при наличии) и Рабочий сигнал (аварийная сигнализация).

## Системы, нуждающиеся в инициализации

При отсоединении аккумуляторной батареи или проведении технического обслуживания автомобиля для нормальной работы системы требуется инициализация следующих элементов:

### Список пунктов для инициализации

Пункт	Когда требуется инициализация	Ссылка
Сдвижная дверь с электроприводом*	<ul style="list-style-type: none"> <li>После подсоединения или замены аккумуляторной батареи</li> <li>После замены плавкого предохранителя</li> </ul>	стр. 225
Окна с электроприводом стеклоподъемников	<ul style="list-style-type: none"> <li>При неправильной работе</li> </ul>	стр. 282
Система контроля давления в шинах*	<ul style="list-style-type: none"> <li>При изменении размера шин</li> <li>При перестановке колес</li> <li>При изменении давления воздуха в шинах при изменении скорости движения, нагрузки на автомобиль и т. п.</li> </ul>	стр. 612
Монитор помощи при парковке Toyota*	<ul style="list-style-type: none"> <li>Аккумуляторная батарея установлена заново.</li> <li>При повторной установке аккумуляторной батареи поворачивалось рулевое колесо.</li> <li>Низкий заряд аккумуляторной батареи.</li> </ul>	См. "Руководство для владельца по системе навигации и мультимедийной системе".
Система контроля области вокруг автомобиля*		

\*: При наличии



## Приложение

Что делать, если...  
(устранение  
неисправностей) ..... 746

## Что делать, если... (устранение неисправностей)

**В случае проблемы проверьте следующее, прежде чем обратиться к дилеру Toyota.**

**Двери не удается запереть, отпереть, открыть или закрыть**



**Утеряны ключи**

- При утере ключей или механических ключей новые оригинальные ключи или механические ключи можно изготовить у дилера Toyota. (→стр. 692)
- Автомобили с интеллектуальной системой входа и запуска: При утере электронных ключей от автомобиля риск кражи автомобиля значительно возрастает. Незамедлительно обратитесь к дилеру Toyota. (→стр. 692)



**Двери не удается запереть или отпереть (автомобили с пультом беспроводного дистанционного управления)**

- Не разряжен ли элемент питания ключа? (→стр. 627)
- Автомобили с интеллектуальной системой входа и запуска: Находится ли переключатель двигателя в положении ON? При запираии дверей переведите переключатель двигателя в положение выключения. (→стр. 311)
- Автомобили с интеллектуальной системой входа и запуска:

Не остался ли электронный ключ внутри автомобиля?  
При запираии дверей убедитесь в том, что электронный ключ у Вас с собой.

- Эта функция может работать неправильно из-за неблагоприятных условий радиоиолучения. (→стр. 188, 239)



**Невозможно открыть сдвигную дверь (автомобили с блокировкой для безопасности детей)**

- Не включена ли блокировка для безопасности детей?  
При включении блокировки сдвигную дверь нельзя открыть изнутри. Откройте сдвигную дверь снаружи и отключите устройство блокировки для безопасности детей. (→стр. 224)

### При наличии каких-либо сомнений



**Двигатель не запускается (автомобили без интеллектуальной системы входа и запуска)**

- Автомобили с механической коробкой передач: Вы поворачиваете ключ при выжатой педали сцепления? (→стр. 306)
- Автомобили с автоматической трансмиссией: Находится ли рычаг управления трансмиссией в положении P? (→стр. 306)
- Разблокировано ли рулевое управление? (→стр. 306)
- Не разряжена ли аккумуляторная



батарея? (→стр. 694)



**Двигатель не запускается (автомобили с интеллектуальной системой входа и запуска)**

- Нажимается ли переключатель двигателя при выжатой педали тормоза? (→стр. 306)
- Находится ли рычаг управления трансмиссией в положении P? (→стр. 306)
- Находится ли электронный ключ внутри автомобиля в пределах области обнаружения? (→стр. 238)
- Разблокировано ли рулевое управление? (→стр. 309)
- Не разряжен ли элемент питания электронного ключа?  
В этом случае двигатель можно завести временным способом. (→стр. 693)
- Не разряжена ли аккумуляторная батарея? (→стр. 694)

**Рычаг управления трансмиссией невозможно вывести из положения P даже при нажатой педали тормоза (автомобили с автоматической трансмиссией)**



- Находится ли переключатель двигателя в положении ON? Если невозможно разблокировать рычаг управления трансмиссией нажатием педали тормоза, когда переключатель двигателя находится в положении ON. (→стр. 314)



**После остановки двигателя невозможно повернуть рулевое колесо**

- Автомобили без интеллектуальной системы входа и запуска:  
Рулевое колесо блокируется при извлечении ключа из переключателя двигателя для предотвращения угона автомобиля. (→стр. 306)
- Автомобили с интеллектуальной системой входа и запуска:  
Оно автоматически блокируется для предотвращения угона автомобиля. (→стр. 309)

**Окна не открываются или не закрываются при нажатии переключателей электропривода стеклоподъемников**



- Не нажат ли переключатель блокировки окон?  
Если нажат переключатель блокировки окон, управление стеклоподъемниками со стороны пассажира невозможно. (→стр. 285)

**Переключатель двигателя выключается автоматически (автомобили с интеллектуальной системой входа и запуска)**



- Функция автоматического выключения срабатывает, если автомобиль в течение некоторого времени остается в режиме ACC или ON (двигатель не работает). (→стр. 311)



**Во время движения подается предупреждающий звуковой сигнал**

- Мигает индикатор напоминания о ремне безопасности

Пристегнуты ли водитель и передний пассажир ремнями безопасности? (→стр. 668)

- Горит индикатор стояночного тормоза

Снят ли автомобиль со стояночного тормоза? (→стр. 322)

В зависимости от ситуации могут также подаваться предупреждающие звуковые сигналы других видов. (→стр. 659, 672)



**Срабатывает охранная система, и подается звуковой сигнал (при наличии)**

- При активации охранной системы не открывал ли кто-либо дверь изнутри автомобиля?  
Детектор обнаруживает такие ситуации, и срабатывает охранная система. (→стр. 153)

Чтобы выключить сигнал охранной сигнализации, переведите переключатель двигателя в положение ON или запустите двигатель.



**При выходе из автомобиля звучит предупреждающий звуковой сигнал (автомобили с интеллектуальной системой входа и запуска)**

- Отображается ли сообщение на многофункциональном дисплее? Проверьте сообщение на многофункциональном дисплее.



**Включается контрольная лампа или отображается предупреждение**

- Если включается контрольная лампа или отображается предупреждение, см. стр. 659, 672.

## При возникновении проблемы



**Если спущена шина**

- Остановите автомобиль в безопасном месте и замените спущенное колесо запасным колесом. (→стр. 676)



**Автомобиль увяз**

- Попробуйте процедуру, предусмотренную на случай, если автомобиль увяз в грязи или снегу. (→стр. 705)







## ИНФОРМАЦИЯ, НЕОБХОДИМАЯ НА ЗАПРАВОЧНОЙ СТАНЦИИ

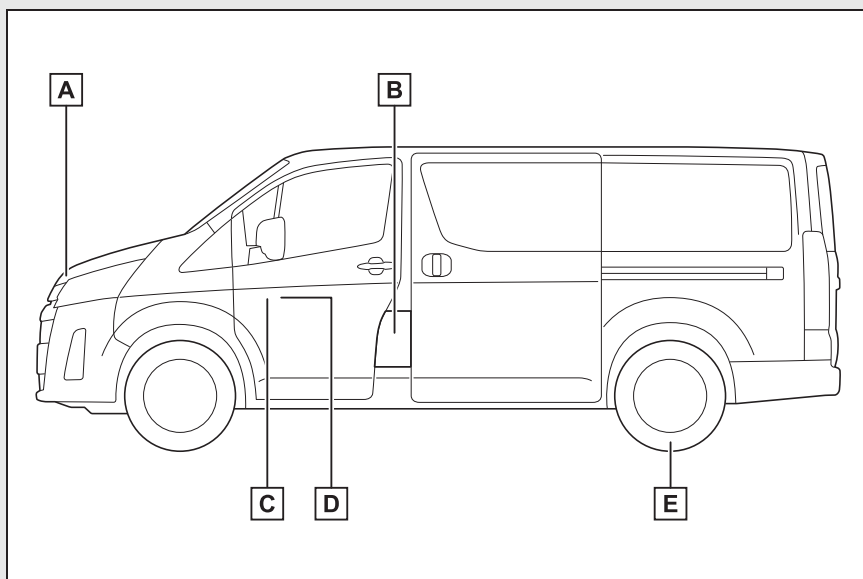

- A** Рычаг дополнительной защелки (→стр. 572)
- B** Дверца лючка заливной горловины топливного бака (→стр. 340)
- C** Рычаг открывания замка капота (→стр. 572)
- D** Рычаг открывания дверцы лючка заливной горловины топливного бака (→стр. 339)
- E** Давление в шинах (→стр. 726)

Емкость топливного бака (Справочно)	70 л
Тип топлива	стр. 716
Давление в холодных шинах	стр. 726
Заправочный объем моторного масла (Слив и заправка — справочно)	стр. 717, 718
Тип моторного масла	стр. 717, 718





PZ49X-26A41-RU



[www.toyota-europe.com](http://www.toyota-europe.com)