



TOYOTA

СТРЕМИТЬСЯ
К ЛУЧШЕМУ

ALPHARD

РУКОВОДСТВО ДЛЯ ВЛАДЕЛЬЦА



TOYOTA MOTOR EUROPE NV/SA

Адрес: Avenue du Bourget 60 - 1140 Brussels, Belgium.

Веб-сайт: <https://www.toyota-europe.com>

©2016 TOYOTA MOTOR CORPORATION

Все права защищены. Копирование данного документа полностью или частично без письменного разрешения корпорации Toyota Motor запрещено.

Отпечатано в ЕС

Иллюстрированный указатель

Поиск по иллюстрациям

1 Для безопасности и защиты

Обязательно внимательно ознакомьтесь

2 Комбинация приборов

Порядок считывания показаний приборов и указателей, различных контрольных ламп и индикаторов и т.п.

3 Управление каждым из компонентов

Открывание и закрывание дверей и окон, регулировки перед началом движения и т.п.

4 Вождение

Инструкции и рекомендации, необходимые при вождении

5 Оборудование салона

Использование оборудования салона и т.п.

6 Техническое обслуживание и уход за автомобилем

Уход за автомобилем и процедуры технического обслуживания

7 При возникновении неисправности

Что делать в случае неисправности или аварийной ситуации

8 Технические характеристики автомобиля

Технические характеристики автомобиля, настраиваемые функции и т.п.

Приложение

Поиск по признакам

Для Вашего сведения.....	6
Чтение данного руководства	10
Способы поиска	11
Иллюстрированный указатель	12

1

Для безопасности и защиты

1-1. Для безопасной эксплуатации	
Перед началом движения	32
В целях безопасности движения	34
Ремни безопасности	36
Подушки безопасности SRS	43
Сведения по безопасности детей.....	53
Системы безопасности для детей.....	54
Меры предосторожности в отношении выхлопных газов.....	81
1-2. Кнопка экстренного вызова ЭРА-ГЛОНАСС/ЭВАК.....	82
1-3. Охранная система	
Система иммобилайзера двигателя	87
Охранная система.....	89

2

Комбинация приборов

2. Комбинация приборов	
Контрольные лампы и индикаторы.....	94
Приборы и указатели.....	99
Многофункциональный дисплей.....	103
Информация о расходе топлива	120

3

Управление каждым из компонентов

3-1. Информация о ключах	
Ключи.....	126
3-2. Открывание, закрывание и запираение дверей	
Передние двери.....	130
Сдвижные двери	136
Дверь багажного отделения	153
Интеллектуальная система входа и запуска.....	165
3-3. Регулировка сидений	
Передние сиденья	173
Сиденья второго ряда	178
Сиденья третьего ряда	192
Память положений водителя	194
Память положений сиденья второго ряда	201
Подголовники	203
Конфигурация сидений	207
3-4. Регулировка рулевого колеса и зеркал	
Рулевое колесо.....	219
Внутреннее зеркало заднего вида	221
Цифровое зеркало заднего вида	223
Наружные зеркала заднего вида	236
3-5. Открывание и закрывание окон	
Окна с электроприводом стеклоподъемников.....	239
Сдвоенный люк.....	244

4 Вождение

- 4-1. Перед началом движения**
 Управление автомобилем 248
 Груз и багаж..... 259
 Буксировка прицепа 260
- 4-2. Вождение**
 Переключатель двигателя
 (зажигания)..... 261
 Автоматическая
 трансмиссия 267
 CVT (бесступенчатая
 трансмиссия
 (вариатор)) 273
 Рычаг указателей
 поворота 279
 Стояночный тормоз..... 281
 Автоматическая система
 удержания тормоза 285
- 4-3. Использование световых
 приборов и
 стеклоочистителей**
 Переключатель света фар ... 288
 Переключатель
 противотуманных фар/
 задних противотуманных
 фонарей..... 293
 Стеклоочистители и
 омыватель ветрового
 стекла 295
 Стеклоочиститель и
 омыватель заднего
 стекла 300
- 4-4. Заправка**
 Открывание крышки
 заливной горловины
 топливного бака 302

4-5. Использование систем помощи при вождении Система

- Система Stop & Start..... 305
 Круиз-контроль..... 319
 BSM (Blind Spot
 Monitor, монитор слепых
 зон) 323
- Функция монитора
 слепых зон..... 328
 - Функция предупреждения
 водителя о наличии
 других автомобилей 333
- Система помощи при
 парковке Toyota 338
 Системы помощи при
 вождении..... 347

4-6. Советы по вождению

- Советы по вождению
 зимой 353

5 Оборудование салона

5-1. Использование системы кондиционирования воздуха системы

- Передняя система
 кондиционирования воздуха
 с автоматическим
 управлением 358
 Задняя система
 кондиционирования воздуха
 с автоматическим
 управлением 373
 Обогрев рулевого колеса/
 обогрев сидений/
 вентиляция сидений..... 377

1

2

3

4

5

6

7

8

5-2. Использование освещения салона

Перечень средств освещения салона.....	380
• Главный переключатель персонального освещения/освещения салона.....	382
• Фонари персонального освещения	382
• Задние фонари для чтения.....	384
• Цветная потолочная подсветка	385

5-3. Использование функций хранения вещей

Перечень функций хранения вещей.....	386
• Перчаточный ящик	387
• Вещевой отсек консоли	387
• Держатели стаканов/держатели бутылок	388
• Дополнительные отсеки....	392

Оснащение багажного отделения.....	394
------------------------------------	-----

5-4. Использование прочего оборудования салона

Прочее оборудование салона.....	398
• Солнцезащитные козырьки	398
• Косметические зеркала	398
• Часы	398
• Электрическая розетка	399
• Беспроводное зарядное устройство	401
• Солнцезащитные шторы	407
• Откидной столик.....	408
• Крючки для хозяйственной сумки.....	410
• Дополнительные ручки	411
• Крючки для одежды.....	412
• Пепельницы	412
• Прикуриватель.....	413
• Переключатели на рулевом колесе	414

6

Техническое обслуживание и уход за автомобилем

6-1. Техническое обслуживание и уход за автомобилем

Наружная чистка и защита автомобиля	416
Чистка и защита салона автомобиля	421

6-2. Техническое обслуживание

Требования к техническому обслуживанию	425
Плановое техническое обслуживание	428

6-3. Самостоятельное техническое обслуживание

Меры предосторожности при самостоятельном техническом обслуживании	436
Капот	439
Установка напольного домкрата	442
Моторный отсек	444
Шины.....	458
Давление в шинах	466
Колесные диски	468
Фильтр кондиционера	471
Замена резиновых лент в стеклоочистителях	476
Элемент питания электронного ключа	484
Проверка и замена плавких предохранителей.....	487
Наружное освещение	492

7

При возникновении неисправности

7-1. Важная информация

- Аварийные сигналы 494
 Если требуется экстренно
 остановить автомобиль..... 495

7-2. Действия в экстренных ситуациях

- Если автомобиль
 нуждается в буксировке 496
 При наличии каких-либо
 сомнений 502
 Система отключения
 топливного насоса 503
 Если горит контрольная
 лампа или звучит
 предупреждающий
 сигнал 504
 Если отображается
 предупреждающее
 сообщение..... 512
 Если спущена шина 517
 Если двигатель не
 запускается 530
 Если неправильно работает
 электронный ключ..... 532

- Если разряжена
 аккумуляторная батарея
 автомобиля535
 Если двигатель автомобиля
 перегрелся541
 Если автомобиль увяз.....544

8

Технические характеристики автомобиля

8-1. Технические характеристики

- Данные по техническому
 обслуживанию (топливо,
 уровень масла и т. д.)548
 Сведения о топливе559

8-2. Персональная настройка

- Персонально настраиваемые
 функции.....561

8-3. Инициализация

- Системы, нуждающиеся
 в инициализации570

Приложение

- Что делать, если...
 (устранение неисправностей)572

Для автомобилей с навигационной или мультимедийной системой информация об указанном ниже оборудовании приведена в “Руководстве для владельца навигационной и мультимедийной системы”, “Руководстве для владельца навигационной системы” или “Руководстве для владельца мультимедийной системы”.

- Навигационная система
- Система громкой связи (для мобильных телефонов)
- Система голосового управления
- Система контроля области позади автомобиля
- Развлекательная система для пассажиров на задних сиденьях
- Аудио-/видеосистема

Для Вашего сведения

Основное руководство для владельца

Следует иметь в виду, что данное руководство предназначено для всех моделей и содержит описание всего оборудования, в том числе и приобретаемого дополнительно. Поэтому в него может быть включено описание оборудования, которое на Вашем автомобиле не установлено.

Все технические характеристики приведены на момент издания настоящего руководства. Следуя политике, направленной на постоянное совершенствование продукции, Toyota оставляет за собой право вносить изменения в любое время без предварительного уведомления.

В зависимости от технических характеристик автомобиль, показанный на рисунках, может отличаться от Вашего автомобиля по цвету и комплектации.

Аксессуары, запасные части и модификация автомобиля Toyota

В настоящее время в продаже имеются разнообразные не оригинальные запасные части и аксессуары для автомобилей Toyota. Использование запасных частей и аксессуаров, которые не являются подлинными изделиями компании Toyota, может отрицательно повлиять на безопасность автомобиля, даже если эти части одобрены лицензирующими организациями в Вашей стране. Поэтому корпорация Toyota Motor Corporation не принимает на себя ответственности и не предоставляет никаких гарантий на запасные части и аксессуары, которые не являются подлинными изделиями Toyota, а также на работы по замене или установке подобных частей.

Внесение изменений в конструкцию данного автомобиля с использованием изделий, не являющихся оригинальными изделиями Toyota, запрещается. Такие изменения с использованием изделий, не являющихся оригинальными изделиями Toyota, могут ухудшить эксплуатационные качества, безопасность или долговечность автомобиля, и являются нарушением законодательства. Кроме того, на повреждения или ухудшение рабочих характеристик, вызванные внесением таких изменений, не распространяется гарантия.

Установка системы РЧ-передатчика

Установка в автомобиле системы РЧ-передатчика может повлиять на работу таких электронных систем, как:

- Система распределенного впрыска топлива/система последовательного распределенного впрыска топлива
- Антиблокировочная тормозная система
- Система круиз-контроля
- Система подушек безопасности SRS
- Система преднатяжения ремней безопасности

Обязательно проконсультируйтесь с дилером Toyota относительно мер предосторожности или специальных инструкций по установке системы РЧ-передатчика.

Дополнительную информацию о полосах частот, уровнях мощности, местах установки антенн и мерах предосторожности при установке РЧ-передатчиков можно получить по запросу у дилера Toyota.

Регистрация данных о состоянии автомобиля

Ваш автомобиль Toyota оснащен несколькими современными компьютерами, регистрирующими определенные данные, такие как:

- Число оборотов двигателя
- Состояние акселератора
- Состояние тормозов
- Скорость автомобиля
- Положение трансмиссии

Регистрируемые данные различаются в зависимости от класса и дополнительного оборудования, которым оснащен автомобиль. Кроме того, компьютеры не записывают разговоры, звук или изображения.

● Использование данных

Toyota может использовать зарегистрированные данные для диагностики неисправностей, для проведения научных исследований и разработок, а также для улучшения качества.

Toyota не будет разглашать зарегистрированные данные третьим лицам, за исключением следующих случаев:

- С согласия владельца автомобиля или с согласия арендатора, если автомобиль получен в аренду
- В ответ на официальный запрос полиции, судебных органов или правительственных учреждений
- Для использования компанией Toyota в судебном процессе
- В исследовательских целях, когда данные не привязаны к конкретному автомобилю или владельцу автомобиля

Регистратор данных о событии (EDR)

Этот автомобиль оснащен регистратором данных о событии (EDR). Основной целью регистратора EDR является запись данных во время аварии или в предаварийной обстановке, таких как данные о срабатывании подушки безопасности, об ударе о препятствие на дороге, которые помогут понять работу систем автомобиля. Регистратор EDR предназначен для записи данных, связанных с динамикой автомобиля и системами безопасности, в течение короткого периода времени, обычно не более 30 секунд. Однако данные могут не записываться в зависимости от серьезности и типа столкновения.

Регистратор EDR в данном автомобиле разработан для записи таких данных, как:

- работа различных систем автомобиля;
- насколько водитель нажал педаль акселератора и/или педаль тормоза (если вообще нажимал);
- с какой скоростью передвигался автомобиль.

Эти данные могут помочь в выяснении обстоятельств аварии и причиненных травм.

ПРИМЕЧАНИЕ: Данные EDR фиксируются только при возникновении нетривиальной аварийной ситуации; в обычных условиях движения данные EDR не фиксируются; кроме того, не фиксируются персональные данные (например, имя, пол, возраст, место аварии). Однако другие стороны, например правоохранительные органы, могут объединить данные EDR с идентификационными данными человека, получаемыми во время расследования аварии.

Для чтения данных, записанных регистратором EDR, требуется специальное оборудование, а также доступ к автомобилю или регистратору EDR. Помимо производителя автомобиля, третьи стороны, например правоохранительные органы, имеющие специальное оборудование, могут считать информацию, если у них есть доступ к автомобилю или регистратору EDR.

● Раскрытие данных EDR

Toyota не будет разглашать данные, записанные регистратором EDR, третьим лицам, за исключением следующих случаев:

- С согласия владельца автомобиля (или с согласия арендатора, если автомобиль получен в аренду)
- В ответ на официальный запрос полиции, судебных органов или правительственных учреждений
- Для использования компанией Toyota в судебном процессе

Однако при необходимости Toyota может:

- Использовать данные для проведения исследований по безопасности автомобилей
- Раскрывать данные третьим лицам в исследовательских целях без разглашения информации об автомобиле или владельце автомобиля

Утилизация автомобиля Toyota

Подушки безопасности SRS и узлы преднатяжения ремней безопасности автомобиля Toyota содержат взрывоопасные химикаты. Утилизация автомобиля с подушками безопасности и узлами преднатяжения ремней безопасности может привести к негативным последствиям, например к пожару. Перед утилизацией автомобиля необходимо демонтировать и утилизировать системы подушек безопасности SRS и узлы преднатяжения ремней безопасности на специализированной станции технического обслуживания или у дилера Toyota.



ПРЕДУПРЕЖДЕНИЕ

■ Общие меры предосторожности при движении

Вождение под воздействием алкоголя и лекарственных препаратов: запрещается управлять автомобилем, находясь под воздействием алкоголя или лекарственных препаратов, которые ухудшают способность управления автомобилем. Алкоголь и некоторые лекарства замедляют реакцию, ухудшают мыслительные способности и снижают координацию, что может привести к аварии и, в результате, к смертельному исходу или серьезным травмам.

Безопасное вождение: управляйте автомобилем с повышенной осторожностью. Будьте готовы к возможным ошибкам со стороны других водителей или пешеходов, чтобы успеть вовремя предотвратить аварию.

Внимательность водителя: всегда направляйте все свое внимание на дорогу. Все действия, отвлекающие водителя, например регулировка органов управления, разговоры по мобильному телефону или чтение, могут привести к аварии и, в результате, к смертельному исходу или тяжелым травмам как для Вас, так и для пассажиров и пешеходов.

■ Основные меры предосторожности, связанные с безопасностью детей

Ни в коем случае не оставляйте детей в автомобиле без присмотра, не давайте детям ключи и не позволяйте детям пользоваться ключами.

Дети могут запустить двигатель автомобиля или переключить рычаг управления трансмиссией в нейтральное положение. Имеется также опасность того, что дети могут травмироваться сами, играя со стеклоподъемниками, сдвоенным люком (при наличии) или другими узлами автомобиля. Кроме того, сильный нагрев салона автомобиля или, наоборот, слишком низкая температура в салоне могут быть смертельно опасными для детей.

Чтение данного руководства



ПРЕДУПРЕЖДЕНИЕ:

Объясняются правила, несоблюдение которых может привести к смертельному исходу или серьезной травме.



ВНИМАНИЕ:

Объясняются правила, несоблюдение которых может привести к повреждению или вызвать неисправность автомобиля или его оборудования.



Обозначение процедур по эксплуатации или выполнению работ. Следуйте шагам в порядке нумерации.



Указывает на действие (нажатие, поворот и т.д.), используемое в работе с переключателями и другими устройствами.

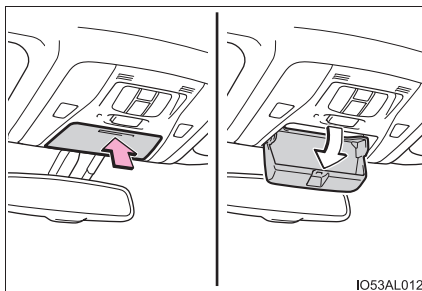

Указывает на результат операции (например, крышка открывается).



Указывает на описываемый компонент или позицию.



Означает: “Запрещается”, “Не делайте этого” или “Не допускайте”.

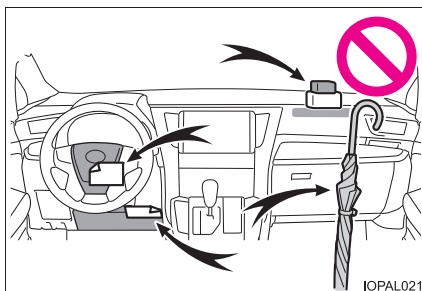

Способы поиска

■ Поиск по месту установки

- Иллюстрированный указательстр. 12



■ Поиск по признакам или звукам

- Что делать, если... (устранение неисправностей)стр. 572



■ Поиск по названию

- Содержание.....стр. 2

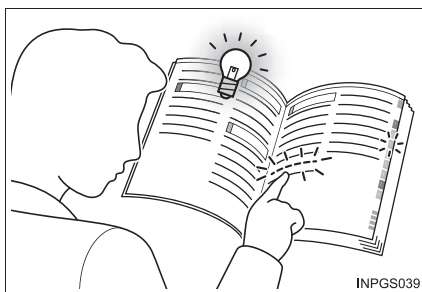

Иллюстрированный указатель

■ Снаружи

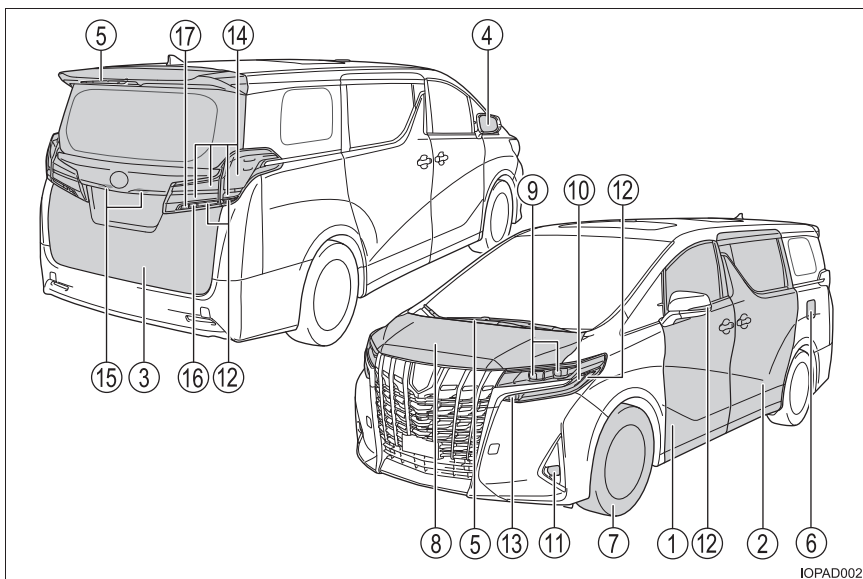

ЮПАД002

- | | | |
|---|---|-----------------|
| ① | Передние двери | стр. 130 |
| | Запирание/отпирание | стр. 130 |
| | Закрывание или открывание боковых окон | стр. 239 |
| | Запирание/отпирание с помощью механического ключа | стр. 532 |
| | Контрольные лампы/предупреждающие сообщения | стр. 504, 512 |
| ② | Сдвижные двери | стр. 136 |
| | Запирание/отпирание | стр. 136 |
| | Открывание/закрывание сдвижной двери | стр. 140 |
| | Сдвижная дверь с электроприводом | стр. 137 |
| | Закрывание или открывание боковых окон | стр. 239 |
| | Контрольные лампы/предупреждающие сообщения | стр. 504, 512 |
| ③ | Дверь багажного отделения | стр. 153 |
| | Запирание/отпирание | стр. 153 |
| | Открывание/закрывание двери багажного отделения | стр. 154 |
| | Дверь багажного отделения с электроприводом* | стр. 155 |
| | Контрольные лампы/предупреждающие сообщения | стр. 504, 512 |

- ④ **Наружные зеркала заднего вида** стр. 236
 Настройка положения зеркала стр. 236
 Складывание зеркал стр. 236
 Память положений водителя* стр. 194
 Устранение запотевания зеркал* стр. 363
- ⑤ **Очистители ветрового стекла/очиститель заднего стекла** стр. 295, 300
 Меры предосторожности в зимнее время стр. 353
 Во избежание обмерзания (обогрев зоны щеток стеклоочистителей ветрового стекла)* стр. 363
 Меры предосторожности при мойке автомобиля стр. 416
- ⑥ **Дверца лючка заливной горловины топливного бака** стр. 302
 Способ заправки стр. 302
 Тип топлива/емкость топливного бака стр. 550
- ⑦ **Шины** стр. 458
 Размер шин/давление в шинах стр. 556
 Зимние шины/цепи противоскольжения стр. 353
 Проверка шин/перестановка шин/система контроля давления в шинах* стр. 458
 Действия при спущенной шине стр. 517
- ⑧ **Капот** стр. 439
 Открывание и закрывание капота стр. 439
 Моторное масло стр. 551
 Действия в случае перегрева стр. 541
 Предупреждающие сообщения стр. 512

Наружное освещение при вождении

(Замена: стр. 492)

- ⑨ **Фары** стр. 288
- ⑩ **Передние габаритные огни/дневные ходовые огни*** стр. 288
- ⑪ **Противотуманные фары** стр. 293
- ⑫ **Указатели поворота** стр. 279
- ⑬ **Выражные фары*** стр. 290
- ⑭ **Задние габаритные фонари** стр. 288
- ⑮ **Фонари освещения номерного знака** стр. 288
- ⑯ **Фонари заднего хода**
 Перевод рычага управления трансмиссией в положение R стр. 267, 273
- ⑰ **Задние противотуманные фонари*** стр. 294

*: При наличии

■ Приборная панель (автомобили с левым рулем)

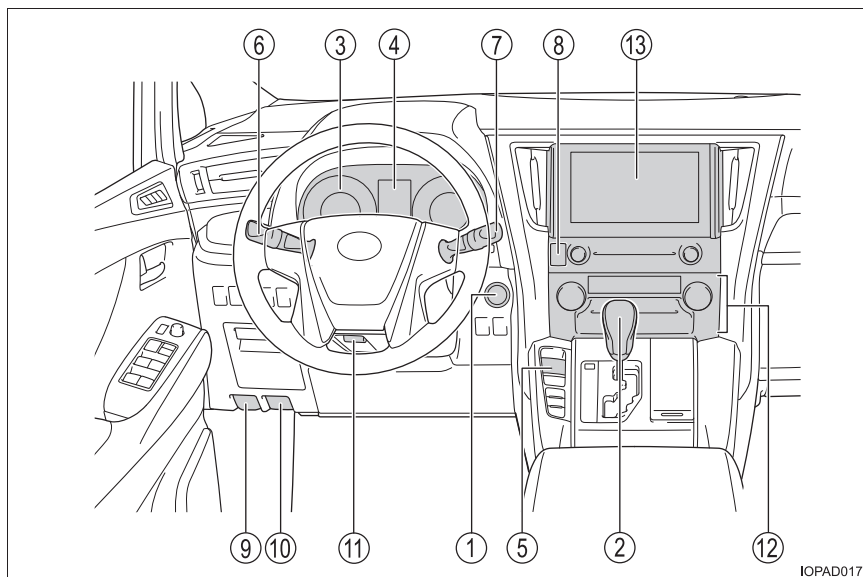

IOPAD017

- ① **Переключатель двигателя** **стр. 261**
 Запуск двигателя/переключение режимов стр. 261
 Экстренная остановка двигателя стр. 495
 Если двигатель не запускается стр. 530
 Предупреждающие сообщения стр. 512
- ② **Рычаг управления трансмиссией** **стр. 267**
 Перемещение рычага управления трансмиссией стр. 267
 Меры предосторожности при буксировке стр. 496
 Если не удастся переместить рычаг управления трансмиссией стр. 271
- ③ **Приборы** **стр. 99**
 Чтение показаний приборов/регулировка подсветки комбинации приборов стр. 99
 Контрольные лампы/индикаторы стр. 94
 Если горят контрольные лампы стр. 504

- ④ **Многофункциональный дисплей** **стр. 103**
 Индикация стр. 106
 Если отображаются предупреждающие сообщения стр. 512
- ⑤ **Стояночный тормоз** **стр. 281**
 Включение/выключение стр. 281
 Меры предосторожности в зимнее время стр. 354
 Звуковой сигнал/предупреждающие сообщения стр. 283, 512
- ⑥ **Рычаг указателей поворота** **стр. 279**
Переключатель света фар **стр. 288**
 Фары/передние габаритные огни/задние габаритные фонари/
 Фонари освещения номерного знака/дневные ходовые огни . . . стр. 288
 Противотуманные фары/задние противотуманные
 фонари*¹ стр. 293
- ⑦ **Переключатель стеклоочистителей и омывателя
ветрового стекла** **стр. 295**
**Переключатель стеклоочистителя и омывателя
заднего стекла** **стр. 300**
 Использование стр. 295, 300
 Добавление жидкости стеклоомывателя стр. 457
- ⑧ **Кнопка мигающего аварийного сигнала** **стр. 494**
- ⑨ **Рычаг открывания дверцы лючка заливной
горловины топливного бака** **стр. 302**
- ⑩ **Рычаг открывания замка капота** **стр. 439**
- ⑪ **Рычаг регулировки наклона и положения
рулевого колеса** **стр. 219**
- ⑫ **Передняя система кондиционирования воздуха** **стр. 358**
 Использование стр. 358
 Обогреватель заднего стекла стр. 363
- ⑬ **Аудиосистема** *^{1, 2}

*¹: При наличии

*²: См. “Руководство для владельца навигационной и мультимедийной системы”,
 “Руководство для владельца навигационной системы” или
 “Руководство для владельца мультимедийной системы”.

■ Переключатели (автомобили с левым рулем)

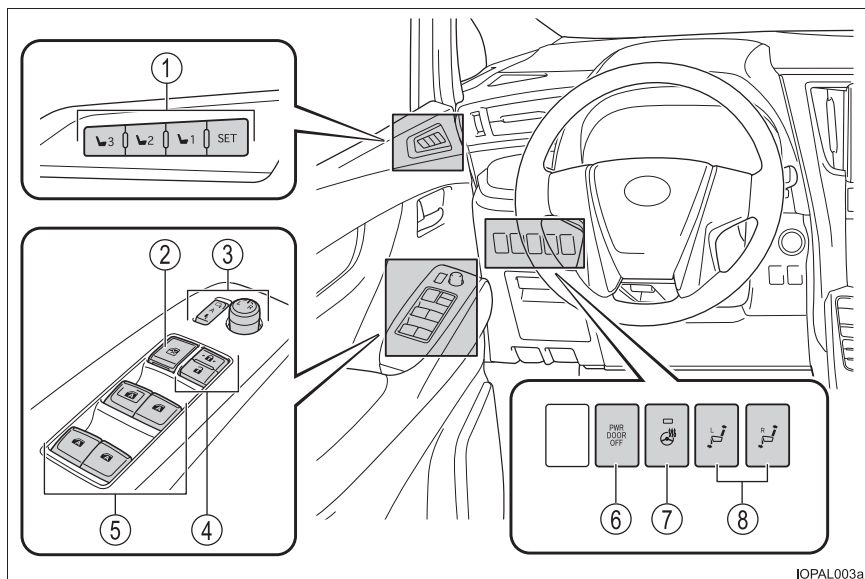

IOPAL003a

- ① Кнопки памяти положений водителя стр. 194
- ② Переключатель блокировки окон стр. 239
- ③ Переключатели регулировки наружных зеркал заднего вида стр. 236
- ④ Переключатели запираения дверей стр. 132
- ⑤ Переключатели электрических стеклоподъемников стр. 239
- ⑥ Переключатель "PWR DOOR OFF" стр. 140
- ⑦ Переключатель обогрева рулевого колеса* стр. 378
- ⑧ Переключатели возврата сиденья второго ряда* стр. 186

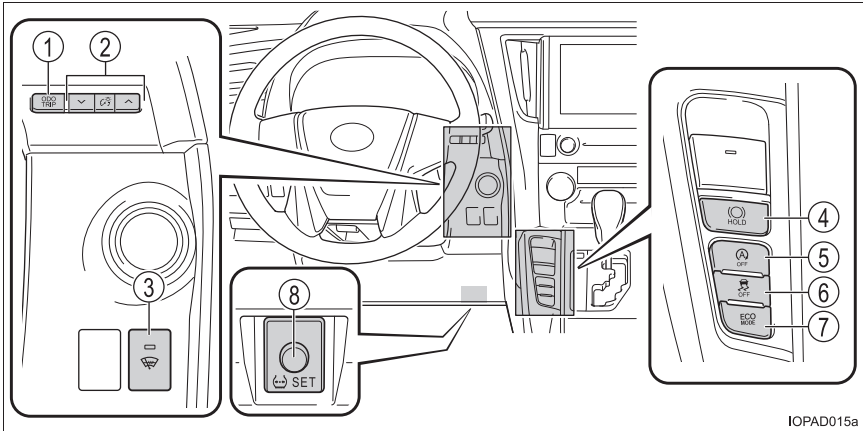

IOPAD015a

- ① Кнопка “ODO TRIP” стр. 100
- ② Переключатели управления освещением комбинации приборов стр. 100
- ③ Переключатель обогрева зоны щеток стеклоочистителя ветрового стекла* стр. 363
- ④ Переключатель автоматической системы удержания тормоза стр. 285
- ⑤ Выключатель системы Stop & Start стр. 307
- ⑥ Переключатель VSC OFF стр. 348
- ⑦ Переключатель “ECO MODE” стр. 274
- ⑧ Переключатель сброса системы контроля давления в шинах* стр. 460

*: При наличии

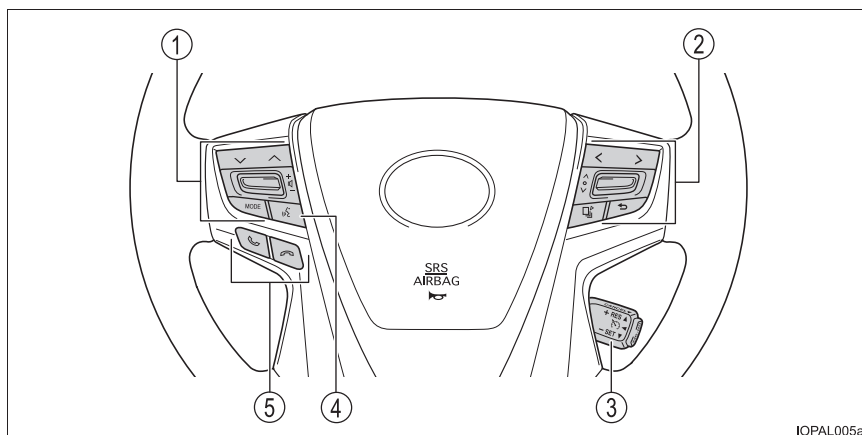

IOPAL005a

- ① Переключатели дистанционного управления аудиосистемой*¹ стр. 414
- ② Переключатели управления приборами стр. 105
- ③ Переключатель круиз-контроля стр. 319
- ④ Переключатель голосового управления*^{1, 2} стр. 414
- ⑤ Переключатели телефона*^{1, 2} стр. 414

■ Салон (автомобили с левым рулем)

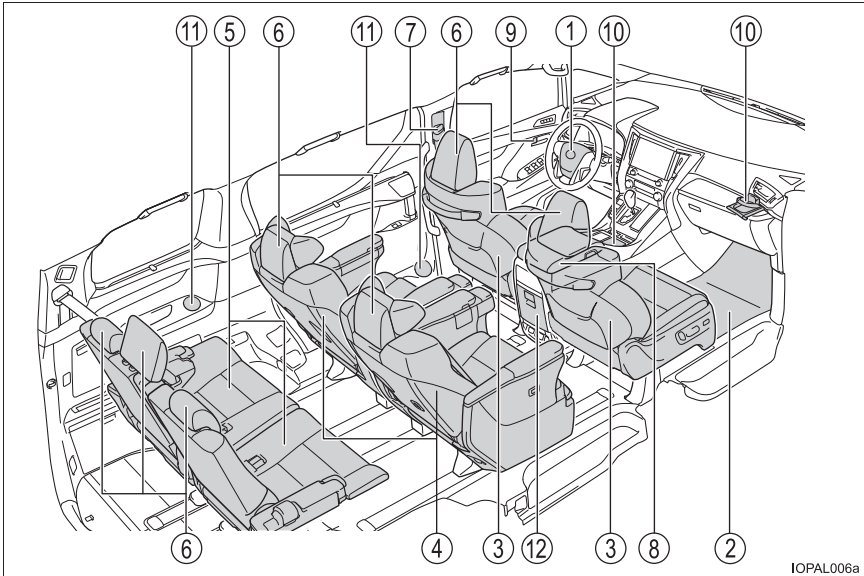

IOPAL006a

①	Подушки безопасности SRS	стр. 43
②	Коврики	стр. 32
③	Передние сиденья	стр. 173
④	Сиденья второго ряда	стр. 178
⑤	Сиденья третьего ряда	стр. 192
⑥	Подголовники	стр. 203
⑦	Ремни безопасности	стр. 36
⑧	Вещевой отсек консоли	стр. 387
⑨	Внутренние кнопки блокировки дверей	стр. 132
⑩	Держатели стаканов	стр. 388
⑪	Держатели бутылок	стр. 388
⑫	Дополнительные отсеки	стр. 392

*1: В случае автомобилей с навигационной или мультимедийной системой см. "Руководство для владельца навигационной и мультимедийной системы", "Руководство для владельца навигационной системы" или "Руководство для владельца мультимедийной системы"

*2: При наличии

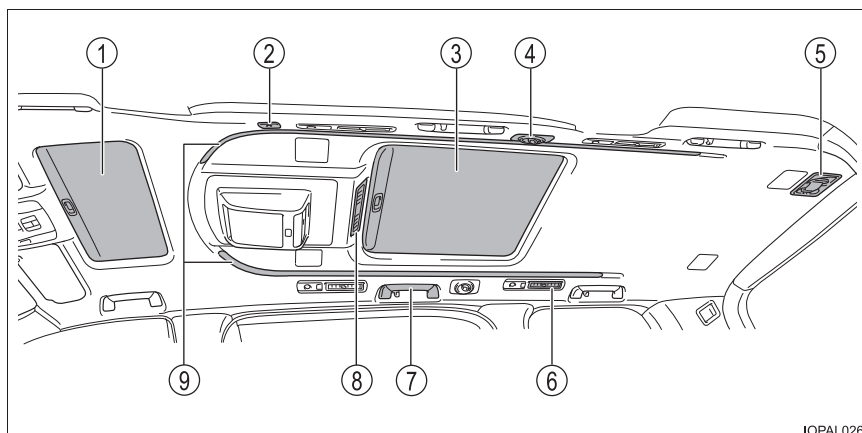

IOPAL026

- ① Передний люк стр. 244
- ② Дефлекторы панорамные™*1 стр. 367
- ③ Задний люк стр. 244
- ④ Задние фонари для чтения*2 стр. 384
- ⑤ Ремень безопасности для центрального сиденья
третьего ряда стр. 37
- ⑥ Дефлекторы задней системы кондиционирования
воздуха стр. 374
- ⑦ Дополнительные ручки стр. 411
- ⑧ Задняя система кондиционирования воздуха стр. 373
- ⑨ Цветная потолочная подсветка стр. 385

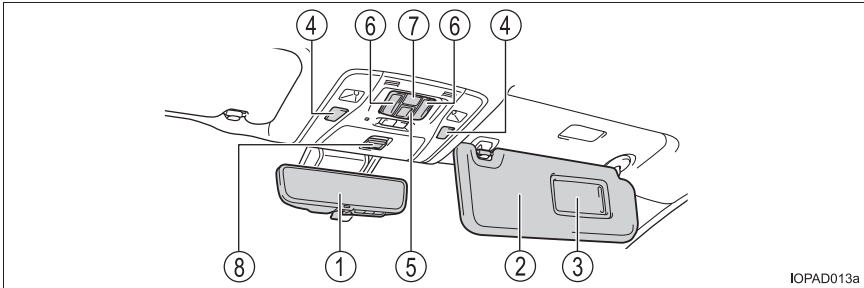

IOPAD013a

- ① Внутреннее зеркало заднего вида*² стр. 221
- Цифровое зеркало заднего вида*² стр. 223
- ② Солнцезащитные козырьки*³ стр. 398
- ③ Косметические зеркала стр. 398
- ④ Переключатели фонарей освещения салона/
передних фонарей персонального освещения стр. 382
- ⑤ Переключатели заднего люка стр. 244
- ⑥ Переключатели электропривода сдвижной двери стр. 139
- ⑦ Переключатель электропривода двери багажного
отделения стр. 156
- ⑧ Кнопка “SOS”*² стр. 83

*1: panoe™ и знак panoe™ являются товарными знаками корпорации Panasonic Corporation.

*2: При наличии

*3: За исключением Тайваня: ЗАПРЕЩАЕТСЯ устанавливать систему безопасности для детей, в которой ребенок сидит лицом против хода движения, на сиденье, перед которым расположена АКТИВНАЯ ПДУШКА БЕЗОПАСНОСТИ, — это может привести к СМЕРТИ или СЕРЬЕЗНОЙ ТРАВМЕ РЕБЕНКА. (→стр. 61)

Для Тайваня: ЗАПРЕЩАЕТСЯ перевозить младенцев, малышей и детей на переднем пассажирском сиденье. Помимо переднего пассажирского сиденья ЗАПРЕЩАЕТСЯ устанавливать систему безопасности для детей, в которой ребенок сидит лицом против хода движения, на сиденье, перед которым расположена АКТИВНАЯ ПДУШКА БЕЗОПАСНОСТИ, — это может привести к СМЕРТИ или СЕРЬЕЗНОЙ ТРАВМЕ РЕБЕНКА. (→стр. 62)



■ Приборная панель (автомобили с правым рулем)

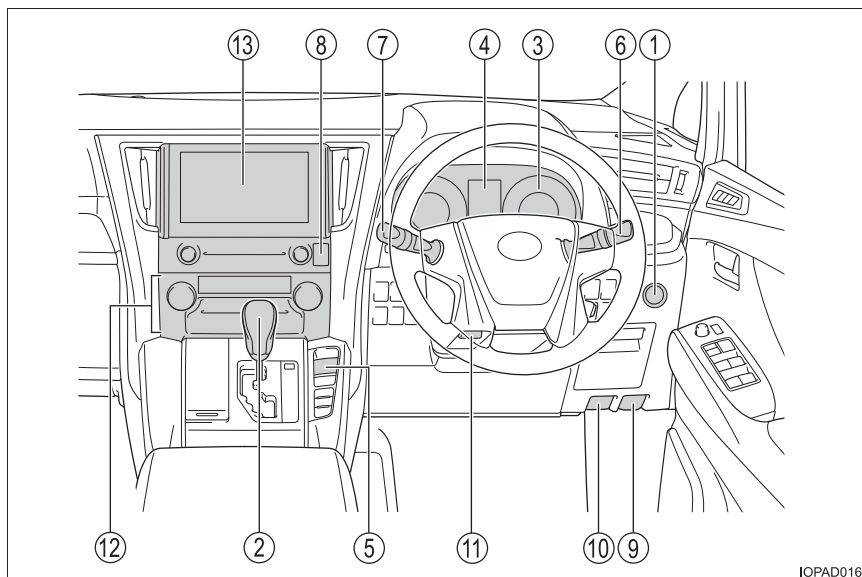

IOPAD016

- ① **Переключатель двигателя** **стр. 261**
 Запуск двигателя/переключение режимов стр. 261
 Экстренная остановка двигателя стр. 495
 Если двигатель не запускается стр. 530
 Предупреждающие сообщения стр. 512
- ② **Рычаг управления трансмиссией** **стр. 267, 273**
 Перемещение рычага управления трансмиссией стр. 267, 273
 Меры предосторожности при буксировке стр. 496
 Если не удастся переместить рычаг управления трансмиссией стр. 271, 277
- ③ **Приборы** **стр. 99**
 Чтение показаний приборов/регулировка подсветки комбинации приборов стр. 99
 Контрольные лампы/индикаторы стр. 94
 Если горят контрольные лампы стр. 504

- ④ **Многофункциональный дисплей** **стр. 103**
Индикация стр. 103
Если отображаются предупреждающие сообщения стр. 512
- ⑤ **Стояночный тормоз** **стр. 281**
Включение/выключение стр. 281
Меры предосторожности в зимнее время стр. 354
Звуковой сигнал/предупреждающие сообщения стр. 283, 512
- ⑥ **Рычаг указателей поворота** **стр. 279**
Переключатель света фар **стр. 288**
Фары/передние габаритные огни/задние габаритные фонари/
Фонари освещения номерного знака/
дневные ходовые огни *1 стр. 288
Противотуманные фары стр. 293
- ⑦ **Переключатель стеклоочистителей и омывателя
ветрового стекла** **стр. 295**
**Переключатель стеклоочистителя и омывателя
заднего стекла** **стр. 300**
Использование стр. 295, 300
Добавление жидкости стеклоомывателя стр. 457
- ⑧ **Кнопка мигающего аварийного сигнала** **стр. 494**
- ⑨ **Рычаг открывания дверцы лючка заливной горловины
топливного бака** **стр. 302**
- ⑩ **Рычаг открывания замка капота** **стр. 439**
- ⑪ **Рычаг регулировки наклона и положения
рулевого колеса** **стр. 219**
- ⑫ **Передняя система кондиционирования воздуха** **стр. 358**
Использование стр. 358
Обогреватель заднего стекла стр. 363
- ⑬ **Аудиосистема** *1, 2

*1: При наличии

*2: См. "Руководство по эксплуатации навигационной системы".

■ Переключатели (автомобили с правым рулем)

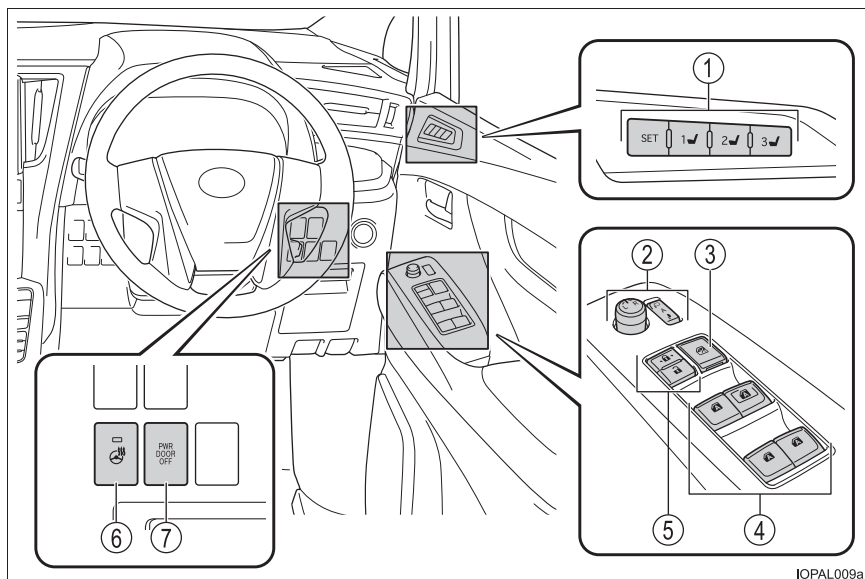

IOPAL009a

- ① Кнопки памяти положений водителя* стр. 194
- ② Переключатели регулировки наружных зеркал заднего вида стр. 236
- ③ Переключатель блокировки окон стр. 239
- ④ Переключатели электрических стеклоподъемников стр. 239
- ⑤ Переключатели запираения дверей стр. 132
- ⑥ Переключатель обогрева рулевого колеса* стр. 378
- ⑦ Переключатель "PWR DOOR OFF" стр. 140

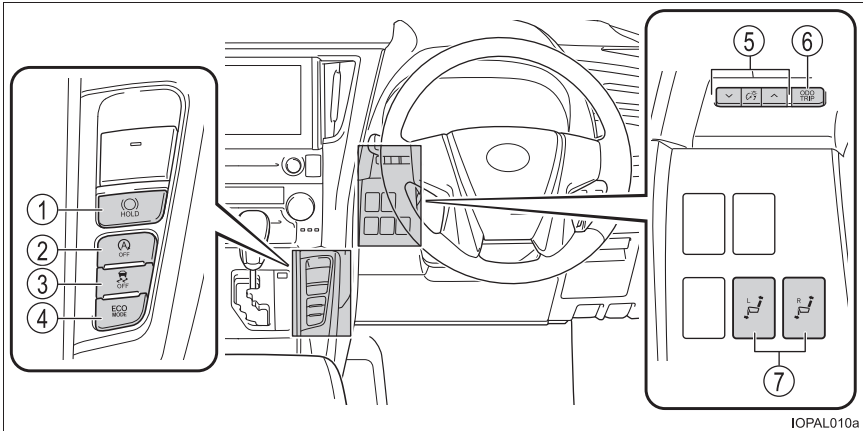

IOPAL010a

- ① Переключатель автоматической системы удержания тормоза стр. 285
- ② Выключатель системы Stop & Start стр. 307
- ③ Переключатель VSC OFF стр. 348
- ④ Переключатель “ECO MODE” стр. 268, 274
- ⑤ Переключатели управления освещением комбинации приборов стр. 100
- ⑥ Кнопка “ODO TRIP” стр. 100
- ⑦ Переключатели возврата сиденья второго ряда* стр. 186

*: При наличии

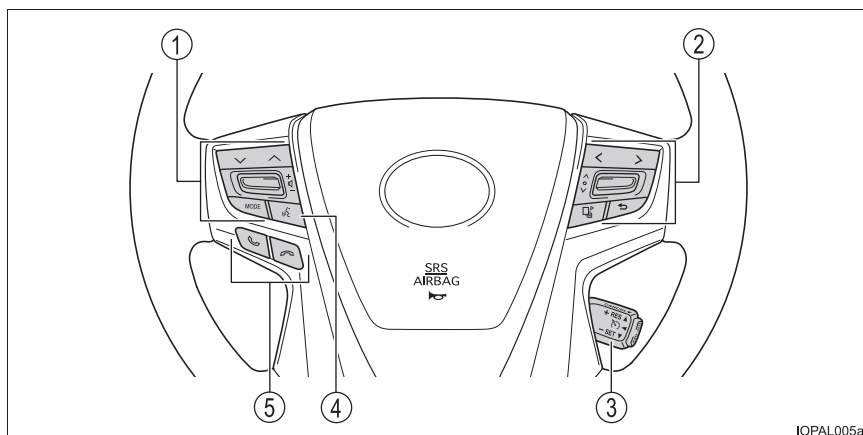

IOPAL005a

- ① Переключатели дистанционного управления аудиосистемой*1 стр. 414
- ② Переключатели управления приборами стр. 105
- ③ Переключатель круиз-контроля*2 стр. 319
- ④ Переключатель голосового управления*1, 2 стр. 414
- ⑤ Переключатели телефона*1, 2 стр. 414

■ Салон (автомобили с правым рулем)

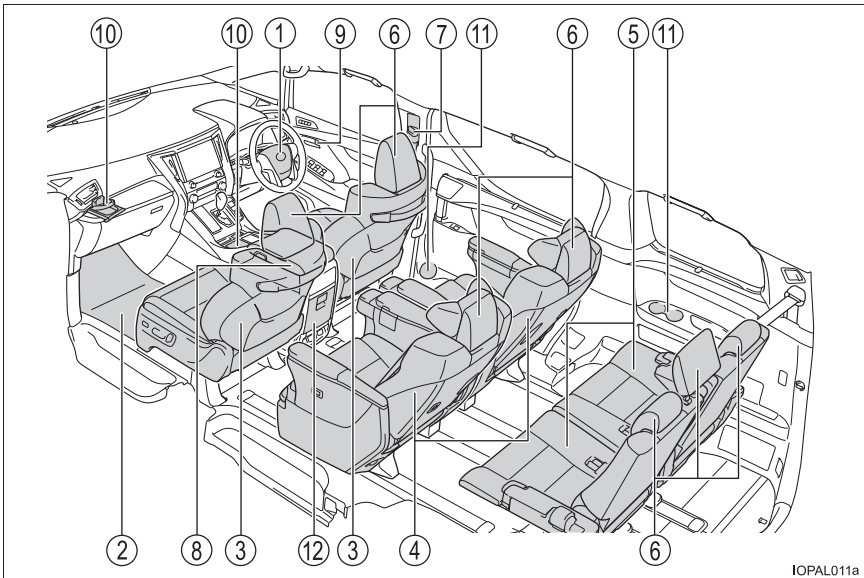

IOPAL011a

- | | | |
|---|---|----------|
| ① | Подушки безопасности SRS | стр. 43 |
| ② | Коврики | стр. 32 |
| ③ | Передние сиденья | стр. 173 |
| ④ | Сиденья второго ряда | стр. 178 |
| ⑤ | Сиденья третьего ряда | стр. 192 |
| ⑥ | Подголовники | стр. 203 |
| ⑦ | Ремни безопасности | стр. 36 |
| ⑧ | Вещевой отсек консоли | стр. 387 |
| ⑨ | Внутренние кнопки блокировки дверей | стр. 132 |
| ⑩ | Держатели стаканов | стр. 388 |
| ⑪ | Держатели бутылок | стр. 388 |
| ⑫ | Дополнительные отсеки | стр. 392 |

*1: В случае автомобилей с навигационной системой см. "Руководство по эксплуатации навигационной системы".

*2: При наличии

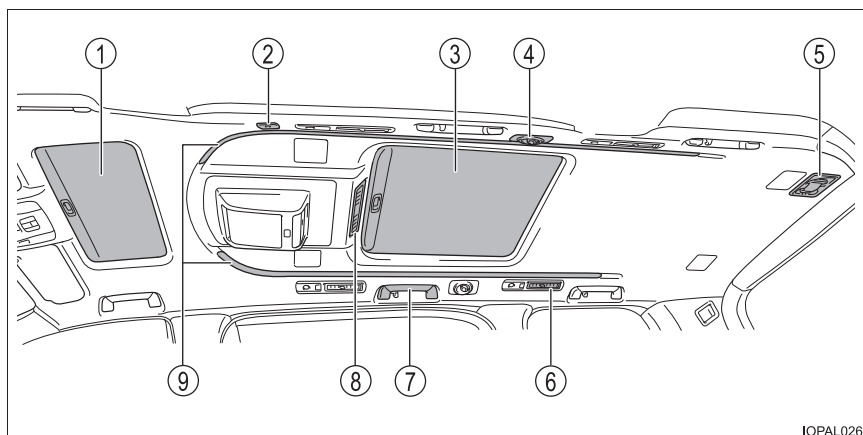

IOPAL026

- ① Передний люк*1 стр. 244
- ② Дефлекторы папое™*1, 2 стр. 367
- ③ Задний люк*1 стр. 244
- ④ Задние фонари для чтения*1 стр. 384
- ⑤ Ремень безопасности для центрального сиденья
третьего ряда стр. 37
- ⑥ Дефлекторы задней системы кондиционирования
воздуха стр. 374
- ⑦ Дополнительные ручки стр. 411
- ⑧ Задняя система кондиционирования воздуха стр. 373
- ⑨ Цветная потолочная подсветка стр. 385

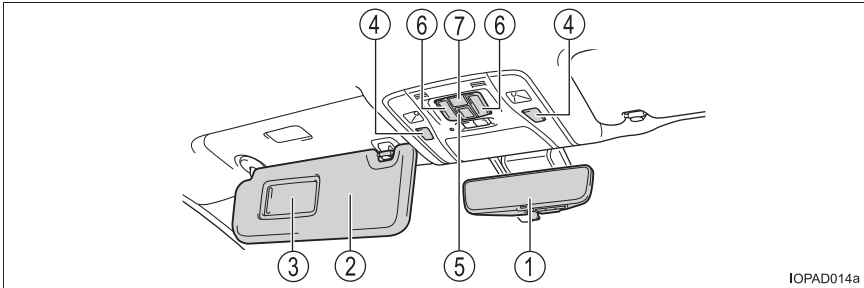

IOPAD014a

- ① Цифровое зеркало заднего вида стр. 223
- ② Солнцезащитные козырьки*3 стр. 398
- ③ Косметические зеркала стр. 398
- ④ Переключатели фонарей освещения салона/
передних фонарей персонального освещения стр. 382
- ⑤ Переключатели заднего люка*1 стр. 244
- ⑥ Переключатели электропривода сдвижной двери стр. 139
- ⑦ Переключатель электропривода двери багажного
отделения*1 стр. 156

*1: При наличии

*2: panoe™ и знак panoe™ являются товарными знаками корпорации Panasonic Corporation.

*3: ЗАПРЕЩАЕТСЯ устанавливать систему безопасности для детей, в которой ребенок сидит лицом против хода движения, на сиденье, перед которым расположена АКТИВНАЯ ПОДУШКА БЕЗОПАСНОСТИ, — это может привести к СМЕРТИ или СЕРЬЕЗНОЙ ТРАВМЕ РЕБЕНКА. (→стр. 61)



Для безопасности и защиты

1

1-1. Для безопасной эксплуатации	
Перед началом движения.....	32
В целях безопасности движения	34
Ремни безопасности	36
Подушки безопасности SRS	43
Сведения по безопасности детей.....	53
Системы безопасности для детей.....	54
Меры предосторожности в отношении выхлопных газов	81
1-2. Кнопка экстренного вызова	
ЭРА-ГЛОНАСС/ЭВАК.....	82
1-3. Охранная система	
Система иммобилайзера двигателя.....	87
Охранная система	89

Перед началом движения

Коврик

Пользуйтесь только ковриками, специально предназначенными для автомобилей той же модели и того же года выпуска, что и Ваш автомобиль. Надежно закрепляйте их на месте установки.

- 1 Вставьте крюки (зажимы) крепления в проушины коврика.

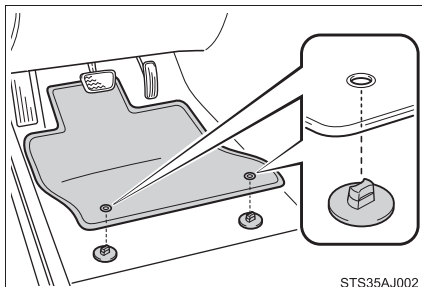

- 2 Поверните верхнюю головку каждого крюка (зажима) крепления для надежного закрепления коврика.

*: Обязательно совместите метки \triangle .

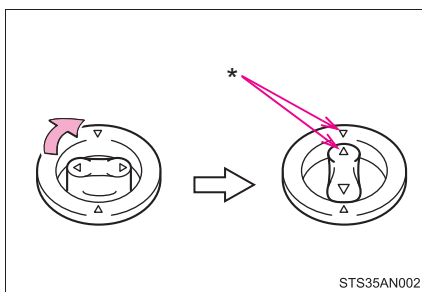

Крюки (зажимы) крепления могут отличаться по форме от показанных на рисунке.

⚠ ПРЕДУПРЕЖДЕНИЕ

Соблюдайте следующие меры предосторожности.

В противном случае коврик водителя может сдвинуться и помешать работе педалей во время движения. В результате возможен непредвиденный разгон автомобиля или сложности при торможении. Это может привести к аварии и, в результате, к смертельному исходу или тяжелым травмам.

■ При установке коврика под ногами водителя

- Запрещается использовать коврики, предназначенные для автомобилей других моделей или другого года выпуска, даже если это оригинальные коврики Toyota.
- Используйте только коврики, предназначенные для места водителя.
- Обязательно надежно закрепляйте коврик с помощью предусмотренных крюков (зажимов).
- Запрещается использовать два и более ковриков, положенных друг на друга.
- Не кладите коврик нижней стороной вверх или передней стороной назад.

■ Перед началом движения

- Убедитесь в том, что коврик надежно закреплен в правильном месте с использованием всех предусмотренных зажимов. Особенно внимательно производите эту проверку после чистки пола.
- При остановленном двигателе и рычаге управления трансмиссией в положении Р полностью нажмите каждую педаль и убедитесь, что коврик не мешает нажимать педали.

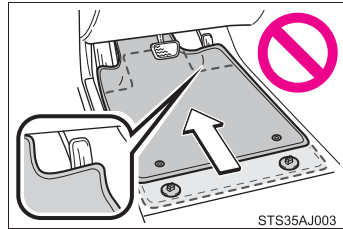

В целях безопасности движения

Для обеспечения безопасности движения перед началом движения отрегулируйте сиденье и зеркало.

Правильное положение водителя при вождении

- ① Отрегулируйте угол спинки сиденья таким образом, чтобы Вы сидели прямо и Вам не нужно было наклоняться вперед, чтобы управлять автомобилем. (→стр. 173)
- ② Отрегулируйте сиденье таким образом, чтобы можно было полностью выжать педали и чтобы руки были слегка согнуты в локтях, когда они лежат на рулевом колесе. (→стр. 173)
- ③ Зафиксируйте подголовник в таком положении, чтобы его центр находился на уровне верхнего края ушей. (→стр. 203)
- ④ Правильно пристегивайте ремни безопасности. (→стр. 36)

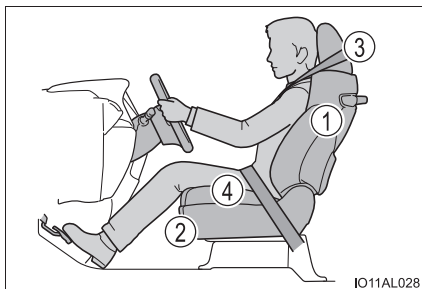

Правильное использование ремней безопасности

Перед началом движения убедитесь в том, что все пассажиры пристегнуты ремнями безопасности. (→стр. 36)

Применяйте подходящую для ребенка детскую систему безопасности до тех пор, пока он не вырастет настолько, чтобы для него подходили ремни безопасности автомобиля. (→стр. 54)

Регулировка зеркал

Правильно отрегулируйте внутреннее и наружные зеркала заднего вида, чтобы обеспечить хороший обзор назад. (→стр. 221, 223, 236)

**ПРЕДУПРЕЖДЕНИЕ**

Соблюдайте следующие меры предосторожности.

Несоблюдение этих мер может стать причиной тяжелой травмы или смертельного исхода.

- Не регулируйте положение сиденья водителя во время движения.
Это может привести к потере управления автомобилем.
- Не подкладывайте подушку между спиной водителя или пассажира и спинкой сиденья.
Подушка может помешать принять правильное положение и снизить эффективность ремня безопасности и подголовника.
- Не размещайте ничего под передними сиденьями.
Предметы, находящиеся под передними сиденьями, могут застрять на полозьях и воспрепятствовать фиксации сидений. Это может привести к аварии; кроме того, может быть поврежден механизм регулировки.
- Всегда соблюдайте установленное законом ограничение скорости при движении по дорогам общего пользования.
- При дальних поездках регулярно отдыхайте, не дожидаясь появления признаков усталости.
Кроме того, если во время движения почувствуете усталость или сонливость, не продолжайте движение, а немедленно остановитесь для отдыха.

Ремни безопасности

Перед началом движения убедитесь в том, что все пассажиры пристегнуты ремнями безопасности.

Правильное использование ремней безопасности

- Вытяните плечевой ремень так, чтобы он проходил через плечо, но не касался шеи и не соскальзывал с плеча.
- Поясной ремень должен охватывать бедра как можно ниже.
- Отрегулируйте положение спинки сиденья. Сядьте прямо, так чтобы спина опиралась на спинку сиденья.
- Не перекручивайте ремень безопасности.



Пристегивание и расстегивание ремня безопасности (кроме центрального сиденья третьего ряда)

- ① Для пристегивания ремня безопасности вставьте ушко ремня в замок до защелкивания.
- ② Для отстегивания ремня безопасности нажмите кнопку разблокировки.



Пристегивание ремня безопасности (для центрального сиденья третьего ряда)

- 1 Извлеките ушки.

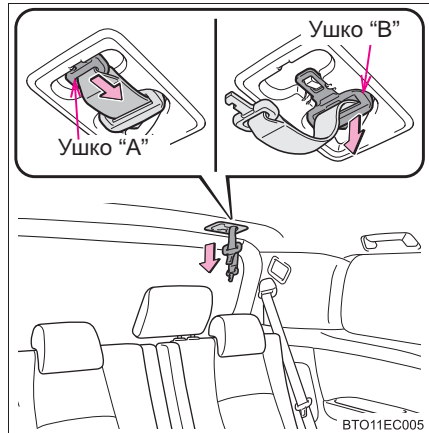

- 2 Чтобы застегнуть ремень, вставьте каждое ушко в замки в порядке "А" и "В" до фиксации со щелчком.

- 1 Ушко "А", замок "А"
- 2 Ушко "В", замок "В"

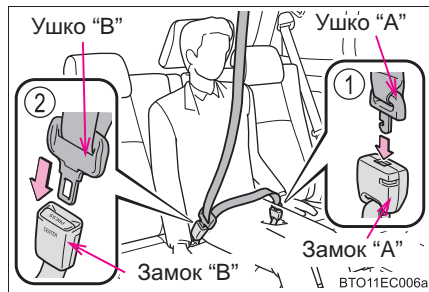

Расстегивание и складывание ремня безопасности (для центрального сиденья третьего ряда)

- 1 Чтобы вынуть ушко "В", нажмите кнопку разблокировки.

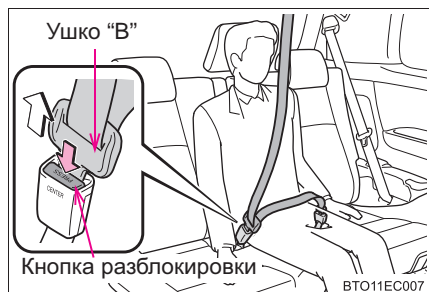

- 2 Чтобы вынуть закрепленное ушко "А", вставьте в отверстие замка механический ключ (→стр. 126) или ушко "В".

При убирании и складывании ремня безопасности медленно тяните его.

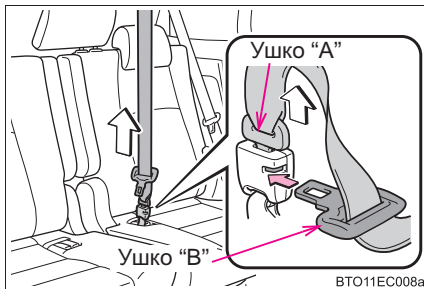

- 3 Уберите ушки А и В ремня в держатель.

Чтобы надежно их убрать, вставьте их как можно дальше.

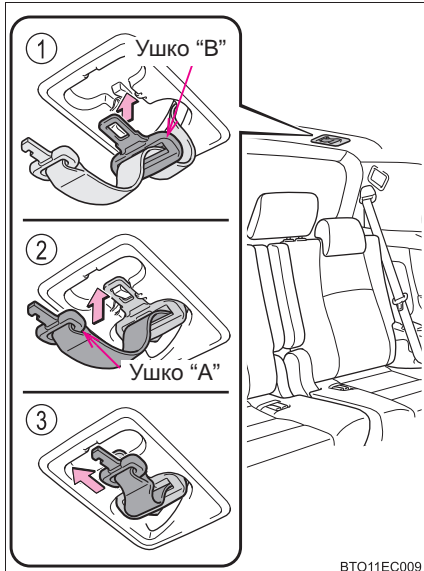

- 4 Уберите замки.

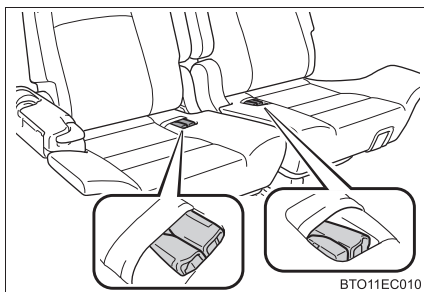

Регулировка высоты плечевого анкера ремня безопасности (передние сиденья)

- ① Нажимая кнопку разблокировки, нажмите на плечевой анкер ремня безопасности.
- ② Потяните плечевой анкер ремня безопасности вверх.

Перемещайте узел настройки высоты вверх или вниз до защелкивания.

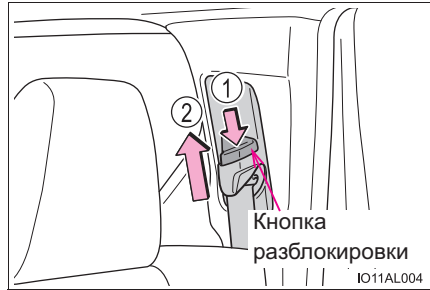

Узлы преднатяжения ремней безопасности (передние сиденья)

Узлы преднатяжения помогают удержать пассажиров, втягивая ремень при определенных типах фронтального или бокового столкновения.

Узлы преднатяжения могут не сработать в случае легкого фронтального удара, легкого бокового удара, удара сзади или переворота автомобиля.

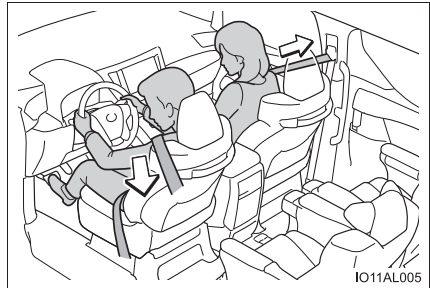

■ Механизм натяжения ремней безопасности с блокировкой в аварийной ситуации (ELR)

Втягивающий механизм заблокирует ремень при внезапной остановке или ударе. Ремень также может заблокироваться, если резко наклониться вперед. При медленных плавных перемещениях ремень вытягивается, обеспечивая полную свободу движения.

■ Использование ремня для детского сиденья

Ремни безопасности Вашего автомобиля были разработаны для взрослых людей.

- Применяйте подходящую для ребенка систему безопасности для детей до тех пор, пока он не вырастет настолько, чтобы для него подходили ремни безопасности автомобиля. (→стр. 54)
- Если ребенок настолько большой, что для него подходят ремни безопасности автомобиля, следуйте инструкциям по эксплуатации ремней безопасности. (→стр. 36)

■ Замена ремня после срабатывания узла преднатяжения

Если автомобиль подвергается нескольким столкновениям, узел преднатяжения срабатывает при первом столкновении, но не срабатывает при втором и последующих столкновениях.

■ Правила использования ремней безопасности

Если в стране, где Вы проживаете, существуют особые правила по использованию ремней безопасности, обратитесь к своему дилеру фирмы Toyota для замены или установки ремней безопасности.

▲ ПРЕДУПРЕЖДЕНИЕ

Соблюдайте приведенные ниже меры предосторожности для снижения вероятности травмы в случае резкого торможения, неожиданного изменения направления движения или аварии.

Невыполнение этих требований может стать причиной серьезной травмы вплоть до смертельного исхода.

■ Использование ремня безопасности

- Убедитесь в том, что у всех пассажиров застегнуты ремни безопасности.
- Обязательно правильно пристегивайтесь ремнем безопасности.
- Каждый ремень безопасности должен использоваться только одним человеком. Он не должен использоваться одновременно несколькими людьми, в том числе детьми.
- Toyota рекомендует сажать детей на сиденья второго или третьего ряда и обязательно использовать ремни безопасности и/или соответствующую систему безопасности для детей.
- Для достижения правильного положения не наклоняйте сиденье больше, чем это необходимо. Ремень безопасности действует наиболее эффективно, когда пассажиры сидят прямо, опираясь на спинку сиденья.
- Не пропускайте плечевой ремень под рукой.
- Обязательно следите за тем, чтобы поясной ремень располагался как можно ниже и удобней на бедрах.
- При использовании ремня центрального сиденья третьего ряда оба его замка должны быть застегнуты. Если застегнут только один замок, при резком торможении или столкновении можно получить серьезные травмы, вплоть до смертельного исхода. (→стр. 37)

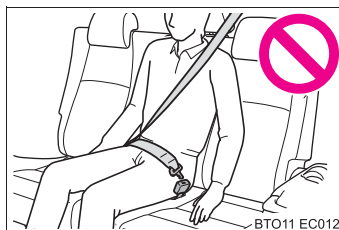

BTO11 EC012

ПРЕДУПРЕЖДЕНИЕ

■ Беременные женщины

Проконсультируйтесь у врача и пристегивайте ремень соответствующим образом. (→стр. 36)

Беременные женщины должны опускать поясной ремень как можно ниже точно так же, как и остальные пассажиры, полностью вытягивая плечевой ремень на плечо и следя за тем, чтобы ремень не пересекал окружность живота.

Неправильное размещение поясного ремня при резком торможении или столкновении может стать причиной тяжелой травмы или смертельного исхода не только для беременной женщины, но и для плода.

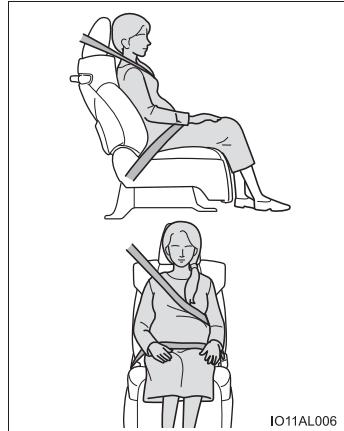

■ Люди, страдающие различными заболеваниями

Проконсультируйтесь у врача и пристегивайте ремень соответствующим образом. (→стр. 36)

■ Если в автомобиле находятся дети

Не разрешайте детям играть с ремнем безопасности. Если ремень наматывается на шею ребенка, это может привести к удушью или другим серьезным травмам вплоть до смертельного исхода.

Если это произошло и замок невозможно отстегнуть, необходимо разрезать ремень с помощью ножниц.

■ Узлы преднатяжения ремней безопасности

Если узел преднатяжения был активирован, загорается контрольная лампа SRS. В этом случае ремень безопасности не может использоваться повторно и должен быть заменен дилером Toyota.

■ Регулируемый плечевой анкер

Всегда следите за тем, чтобы плечевой ремень проходил через центр плеча. Ремень должен проходить подальше от шеи, но так, чтобы он не падал с плеча. Невыполнение этого требования может снизить степень защиты при аварии и стать причиной смерти или тяжелых травм в случае аварии, резкой остановки или неожиданного изменения направления движения. (→стр. 39)

**ПРЕДУПРЕЖДЕНИЕ****■ Повреждение и износ ремня безопасности**

- Закрывая дверь, следите за тем, чтобы не повредить ремень безопасности, его ушко или замок.
- Периодически проверяйте ремни и их работу. Проверяйте, не появились ли на ремнях порезы, признаки износа или ослабленные части. Не пользуйтесь поврежденными ремнями, пока их не заменят. Поврежденные ремни безопасности не защищают пассажира от гибели или серьезных травм.
- Убедитесь, что ремень и ушко ремня закреплены и что ремень не перекручен. Если ремень безопасности не работает должным образом, немедленно обратитесь к дилеру Toyota.
- Если автомобиль попал в серьезную аварию, замените узел сидений, в том числе ремни, даже в случае отсутствия явных повреждений.
- Не пытайтесь установить, снять, модифицировать, разобрать или утилизировать ремни безопасности. Обратитесь к своему дилеру Toyota для проведения необходимого ремонта. Неправильное обращение с узлом преднатяжения может привести к его неправильной работе и стать причиной тяжелой травмы или смертельного исхода.

Подушки безопасности SRS

Подушки безопасности SRS срабатывают при определенных типах ударов автомобиля, которые могут привести к серьезным травмам пассажиров. Эти подушки совместно с ремнями безопасности служат для снижения риска гибели или серьезной травмы.

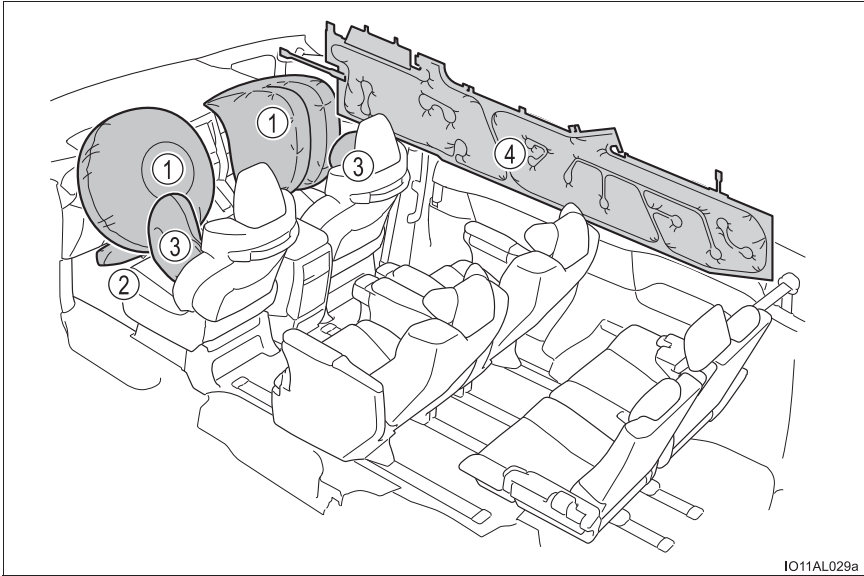

◆ Передние подушки безопасности SRS

- ① Подушки безопасности SRS водителя/переднего пассажира
Могут помочь защитить голову и грудь водителя и переднего пассажира от удара о детали салона.
- ② Подушка безопасности SRS для коленей
Может помочь защитить водителя

◆ Боковые подушки и шторки безопасности SRS

- ③ Боковые подушки безопасности SRS
Могут помочь защитить корпус водителя и пассажиров, находящихся на передних сиденьях.
- ④ Боковые шторки безопасности SRS
Могут помочь защитить, в основном, головы людей, занимающих крайние сиденья.

Компоненты системы подушек безопасности SRS

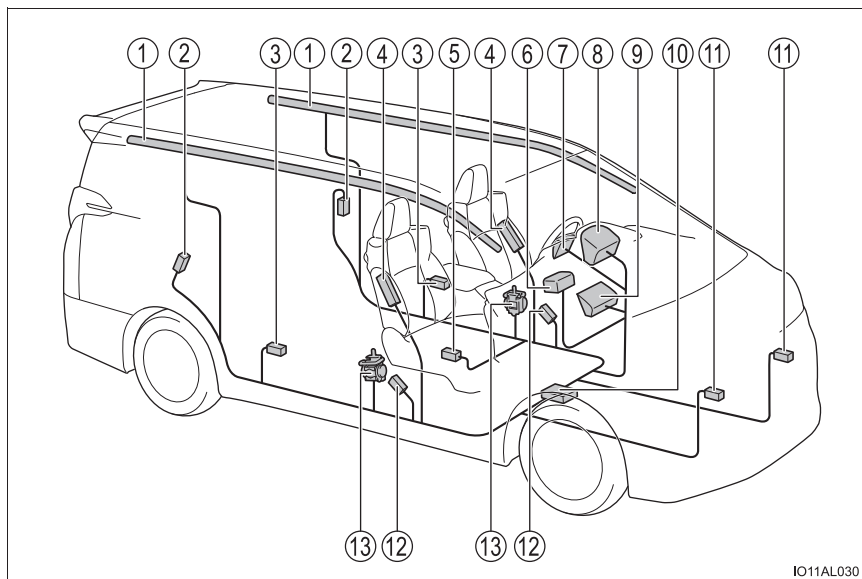

Ю11АL030

- | | |
|--|---|
| ① Боковые шторки безопасности | ⑧ Контрольная лампа системы SRS |
| ② Датчики бокового удара (задние) | ⑨ Подушки безопасности на уровне коленей водителя |
| ③ Датчики бокового удара (дверь багажного отделения) | ⑩ Узел датчиков подушек безопасности |
| ④ Боковые подушки безопасности | ⑪ Датчики фронтального удара |
| ⑤ Датчик безопасности (передний) | ⑫ Датчики бокового удара (передняя дверь) |
| ⑥ Подушка безопасности переднего пассажира | ⑬ Узлы преднатяжения ремней безопасности |
| ⑦ Подушка безопасности водителя | |

Выше показаны основные компоненты системы подушек безопасности SRS. Система подушек безопасности SRS управляется узлом датчиков подушек безопасности. При срабатывании подушек безопасности химическая реакция, проходящая в надувающих устройствах, стремительно наполняет подушки безопасности нетоксичным газом для сдерживания смещения вперед людей, находящихся в автомобиле.

**ПРЕДУПРЕЖДЕНИЕ****■ Меры предосторожности при обращении с подушками безопасности SRS**

Соблюдайте перечисленные ниже меры предосторожности при обращении с подушками SRS.

Невыполнение этих требований может стать причиной серьезной травмы вплоть до смертельного исхода.

- Водитель и все пассажиры в автомобиле должны быть правильно пристегнуты ремнями безопасности.

Подушки безопасности SRS являются вспомогательными устройствами, их следует использовать вместе с ремнями безопасности.

- Подушка безопасности SRS водителя разворачивается со значительной силой, что может привести к серьезной травме вплоть до смертельного исхода, в особенности, если водитель находится очень близко к подушке.

Поскольку опасная зона при надувании подушки безопасности водителя составляет первые 50–75 мм, Вы будете в безопасности, если расположитесь в 250 мм от нее. Это расстояние измеряется от центра рулевого колеса до Вашей груди. Если Вы сидите менее чем в 250 мм от рулевого колеса, то перед началом движения Вы можете изменить положение тела несколькими способами:

- Сдвиньте сиденье как можно дальше назад, но так, чтобы Вам было удобно пользоваться педалями.
- Слегка наклоните спинку сиденья. Хотя конструкции автомобилей отличаются друг от друга, многие водители могут установить расстояние в 250 мм даже тогда, когда сиденье водителя полностью сдвинуто вперед, просто немного отклонив спинку сиденья. Если наклон спинки сиденья ухудшает обзор, подложите устойчивую, нескользкую подушку, или поднимите сиденье, если в Вашем автомобиле предусмотрена такая функция.
- Если положение рулевого колеса в Вашем автомобиле можно регулировать, наклоните его вниз. Это позволит направить подушку безопасности на Вашу грудь, а не на голову или шею.

Сиденье следует регулировать в соответствии с приведенными выше рекомендациями, сохраняя контроль над педалями, рулевым колесом и обеспечивая хороший обзор органов управления на панели приборов.

- Подушка безопасности SRS переднего пассажира также разворачивается со значительной силой и может стать причиной серьезной травмы, вплоть до смертельного исхода, особенно если пассажир находится очень близко от нее. Сиденье переднего пассажира должно располагаться как можно дальше от подушки безопасности, в то время как спинку сиденья следует отрегулировать так, чтобы пассажир сидел прямо.

⚠ ПРЕДУПРЕЖДЕНИЕ

■ Меры предосторожности при обращении с подушками безопасности SRS

● Неправильно посаженные и/или пристегнутые младенцы и дети могут погибнуть или получить серьезные травмы от раскрывающихся подушек безопасности. Если младенец или ребенок еще слишком мал для того, чтобы использовать ремень безопасности, он должен быть правильно закреплен с помощью системы безопасности для детей. Toyota настоятельно рекомендует, чтобы все младенцы и дети находились в автомобиле на сиденьях второго или третьего ряда и были надежно зафиксированы на своих местах. Сиденья второго и третьего ряда являются более безопасными для детей, чем переднее сиденье. (→стр. 54)

● Не сидите на краю сиденья и не прислоняйтесь к приборной доске.

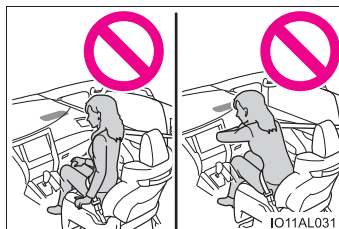

● Не позволяйте ребенку стоять перед подушкой безопасности SRS переднего пассажира или сидеть на коленях переднего пассажира.

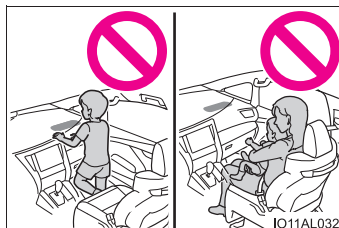

● Не позволяйте пассажирам переднего сиденья держать на коленях какие-либо предметы.

● Не прислоняйтесь к двери, боковому обвязочному брусу крыши кузова, а также к передней, боковой или задней стойке.

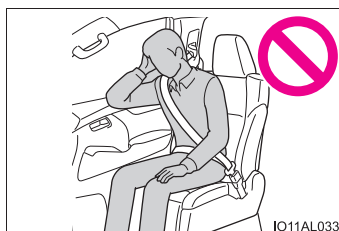

● Не разрешайте никому стоять на коленях на пассажирском сидении лицом к двери или высовывать голову или руки из автомобиля.



⚠ ПРЕДУПРЕЖДЕНИЕ

■ Меры предосторожности при обращении с подушками безопасности SRS

- Ничего не прикрепляйте и не прислоняйте к приборной доске или вблизи нее, к колонке рулевого колеса или к нижней части панели приборов.

Эти предметы могут разлетаться при срабатывании подушек безопасности SRS водителя, переднего пассажира и подушек безопасности для коленей.

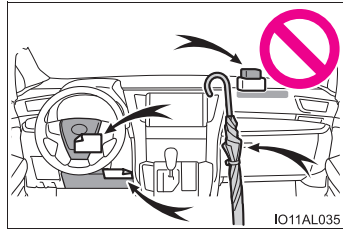

- Не прикрепляйте никакие предметы к двери, ветровому стеклу, стеклам дверей, передней или задней стойкам, боковому обвязочному брусу крыши кузова или к дополнительной ручке.

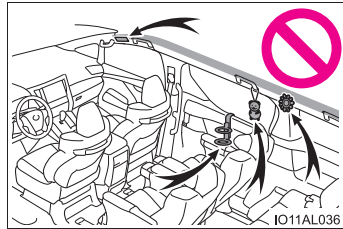

- Не вешайте на крючки вешалки плечики для одежды или другие твердые предметы. При срабатывании боковых шторок безопасности SRS все эти предметы разлетаются по салону и могут привести к гибели или серьезным травмам.

 **ПРЕДУПРЕЖДЕНИЕ****■ Меры предосторожности при обращении с подушками безопасности SRS**

- Если в месте срабатывания подушки безопасности SRS для коленей установлена виниловая крышка, не забудьте снять ее.
- Не используйте аксессуары для сидений, экранирующие области срабатывания подушек безопасности SRS, поскольку они могут помешать надуванию подушек. Такие аксессуары могут помешать правильному срабатыванию боковых подушек безопасности, привести к блокировке системы или же вызвать случайное надувание боковых подушек безопасности, что может привести к серьезным травмам или смертельному исходу.
- Не стучите и не надавливайте на места, где находятся компоненты подушек безопасности SRS.
Это может стать причиной неправильной работы подушек безопасности SRS.
- Не касайтесь никаких компонентов системы сразу после срабатывания (надувания) подушек безопасности SRS, поскольку они могут быть горячими.
- Если Вам трудно дышать после срабатывания подушки безопасности SRS, откройте дверь или боковое окно, чтобы обеспечить приток свежего воздуха, или выйдите из автомобиля, если это не опасно. При первой возможности смойте с себя остатки материалов от срабатывания подушек для предотвращения раздражения кожи.
- Если повреждены или треснуты отделения, где хранятся подушки безопасности SRS, например втулка рулевого колеса, или отделка передней и задней стоек, обратитесь к дилеру Toyota для их замены.

■ Модификация и утилизация компонентов системы подушек безопасности SRS

Не утилизируйте свой автомобиль и не вносите указанные ниже модификации без предварительной консультации с дилером Toyota. Подушки безопасности SRS могут случайно сработать (надуться) и стать причиной серьезной травмы вплоть до смертельного исхода.

- Установка, снятие, разборка и ремонт подушек безопасности SRS
- Ремонт, модификация, снятие или замена рулевого колеса, панели приборов, приборной доски, сидений или обивки сидений, передней, боковой и задней стоек или боковых обвязочных брусков крыши
- Ремонт или модификация переднего крыла, переднего бампера или боковой части салона
- Установка защиты на переднюю решетку (защитные дуги или “кенгурятники” и т.п.), снегоочистителей, лебедок
- Модификация системы подвески автомобиля
- Установка электронных приборов, например устройств двухсторонней радиосвязи (РЧ-передатчика) и CD-плееров

■ При срабатывании (надувании) подушек SRS

- В результате контакта с подушкой безопасности SRS вследствие высокой скорости ее срабатывания (надувания горячими газами) возможны небольшие ушибы, ожоги или ссадины.
- При срабатывании слышен громкий хлопок и вылетает белый порошок.
- Части модуля подушек безопасности (втулка рулевого колеса, крышка подушки безопасности и надувающее устройство), а также передние сиденья, части передней, боковой и задней стоек кузова и боковые обвязочные брусья крыши могут оставаться сильно нагретыми в течение нескольких минут. Сама подушка безопасности также может быть горячей.
- Может растрескаться ветровое стекло.
- Автомобили с системой ЭРА-ГЛОНАСС/ЭВАК: при срабатывании подушек безопасности SRS система должна отправить аварийный сигнал* в диспетчерский центр ЭРА-ГЛОНАСС/ЭВАК и передать данные о местоположении автомобиля (без необходимости нажатия кнопки "SOS"), после чего диспетчер попытается поговорить с водителем или пассажирами, чтобы определить уровень серьезности аварии и объем требуемой помощи. Если водитель и пассажиры не выходят на связь, агент автоматически классифицирует этот вызов как экстренный и помогает в организации отправки необходимых экстренных служб. (→стр. 82)

*: В некоторых случаях вызов осуществить невозможно. (→стр. 85)

■ Условия срабатывания подушек безопасности SRS (передние подушки безопасности SRS)

- Передние подушки безопасности SRS срабатывают в случае удара, превышающего по силе установленный пороговый уровень (уровень силы, соответствующий лобовому столкновению на скорости приблизительно 20–30 км/ч с фиксированной стеной, которая не подвергается смещению или деформации).

Однако в перечисленных ниже ситуациях эта пороговая скорость может быть значительно выше:

- Если автомобиль сталкивается с объектом (например, припаркованным автомобилем или дорожным знаком), который при ударе может перемещаться или деформироваться
- Если автомобиль подминается во время столкновения (например, когда капот автомобиля "подныривает" под платформу грузовика и т.п.)
- В зависимости от типа столкновения возможна активация только узлов преднатяжения ремней безопасности, подушки безопасности SRS для коленей.

■ Условия срабатывания подушек безопасности SRS (боковые подушки безопасности и боковые шторки безопасности SRS)

- Боковые подушки и шторки безопасности SRS срабатывают в случае удара, превышающего по силе установленный пороговый уровень (уровень силы, соответствующий силе удара при столкновении автомобиля массой 1500 кг с кузовом автомобиля с направления, перпендикулярного ориентации автомобиля, при скорости 20–30 км/ч).
- Все боковые подушки и шторки безопасности SRS сработают в случае сильного фронтального удара.

■ Обстоятельства, при которых подушки безопасности SRS могут срабатывать (надуваться) не вследствие столкновения

Передние и боковые подушки безопасности SRS и шторки безопасности SRS могут раскрыться, если нижняя часть автомобиля подвергается сильному удару. Некоторые примеры показаны на рисунке.

- Удар о бордюр, кромку тротуара или о твердую поверхность
- Падение в глубокую яму или перескакивание через нее
- Жесткое приземление или падение автомобиля

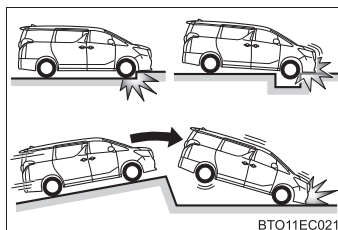

■ Типы столкновений, при которых подушки безопасности SRS (передние подушки безопасности SRS) могут не сработать

Передние подушки безопасности SRS обычно не срабатывают в случае удара сбоку или сзади, при переворачивании автомобиля, а также в случае фронтального столкновения на малой скорости. Тем не менее всегда, когда столкновение любого типа вызывает достаточное замедление движения автомобиля в поступательном направлении, может произойти раскрытие передних подушек безопасности SRS.

- Боковое столкновение
- Удар сзади
- Переворачивание автомобиля

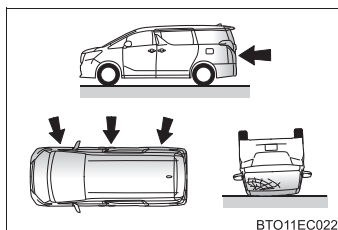

■ **Типы столкновений, при которых могут не срабатывать подушки безопасности SRS (боковые подушки и шторки безопасности SRS)**

Боковые подушки безопасности и шторки безопасности SRS могут не сработать, если автомобиль подвергся боковому удару под определенным углом или боковому удару в кузов автомобиля, но вне зоны пассажирского салона.

- Боковой удар в корпус автомобиля вне зоны пассажирского салона
- Боковое столкновение под углом

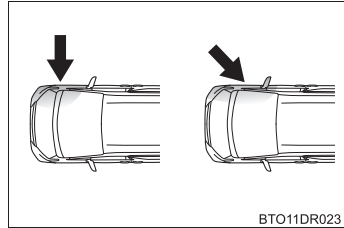

Срабатывание боковых подушек и шторок безопасности SRS в случае удара сзади, при переворачивании автомобиля, а также в случае бокового или фронтального столкновения на малой скорости в принципе не предусмотрено.

- Удар сзади
- Переворачивание автомобиля

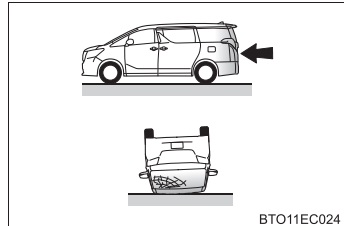

■ Когда нужно обращаться к дилеру Toyota

В указанных ниже случаях необходимо проверить и/или отремонтировать автомобиль. Как можно скорее обратитесь к своему дилеру Toyota.

- Сработали какие-либо из подушек безопасности SRS.

- Передняя часть автомобиля повреждена или деформирована или пострадала в дорожно-транспортном происшествии, недостаточно серьезном для срабатывания передних подушек безопасности SRS.

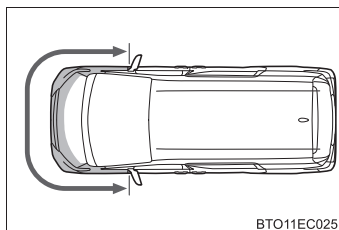

BTO11EC025

- Частичное повреждение или деформация двери или окружающей ее области, или автомобиль пострадал в дорожно-транспортном происшествии, недостаточно серьезном для срабатывания боковых подушек и шторок безопасности SRS.

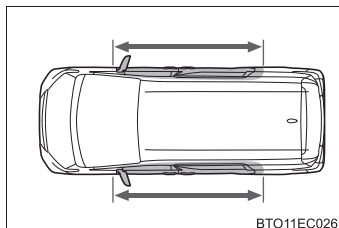

BTO11EC026

- Отделение для подушки безопасности в рулевом колесе, приборная доска рядом с подушкой безопасности переднего пассажира или нижняя часть панели приборов поцарапаны, треснуты или повреждены каким-либо другим образом.

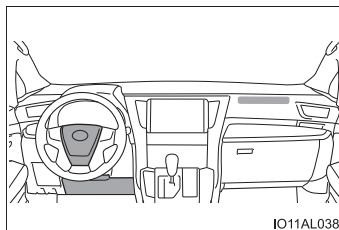

IO11AL038

- Поверхности сидений с боковыми подушками безопасности поцарапаны, треснуты или повреждены каким-либо другим образом.

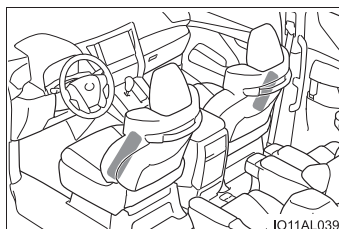

IO11AL039

- Части передних стоек, задние стойки или отделка бокового обвязочного бруса крыши кузова (подкладка), внутри которых находятся шторки безопасности, поцарапаны, треснуты или повреждены каким-либо иным способом.

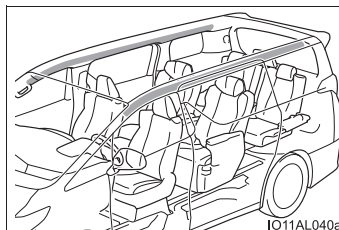

IO11AL040a

Сведения по безопасности детей

Если в автомобиле находится ребенок, соблюдайте следующие меры безопасности.

Применяйте подходящую для ребенка систему безопасности для детей до тех пор, пока он не вырастет настолько, чтобы для него подходили ремни безопасности автомобиля.

- Рекомендуется размещать детей на сиденьях второго или третьего ряда во избежание случайных контактов с рычагом управления трансмиссией включения стеклоочистителей и т. п.
- Используйте защитную функцию блокировки сдвижной двери или переключатель блокировки окон, чтобы дети во время движения не могли случайно открыть двери или включить электрические стеклоподъемники.
- Не разрешайте маленьким детям управлять оборудованием, которое может прищемить какие-либо части тела, например электрическими стеклоподъемниками, люками (при наличии), капотом, сдвижными дверьми, дверью багажного отделения, сиденьями и т. п.



ПРЕДУПРЕЖДЕНИЕ

Ни в коем случае не оставляйте детей в автомобиле без присмотра, не давайте детям ключи и не позволяйте детям пользоваться ключами.

Дети могут запустить двигатель автомобиля или переключить рычаг управления трансмиссией в нейтральное положение. Имеется также опасность того, что дети могут травмироваться сами, играя со стеклоподъемниками боковых стекол, сдвоенным люком (при наличии) или другими узлами автомобиля. Кроме того, сильный нагрев салона автомобиля или, наоборот, слишком низкая температура в салоне могут быть смертельно опасными для детей.

Системы безопасности для детей

Перед установкой в автомобиле системы безопасности для детей следует соблюдать меры предосторожности. В данном руководстве описаны различные виды систем безопасности для детей, а также способы их установки.

- Если младенец или ребенок еще слишком мал для того, чтобы использовать ремень безопасности, он должен быть правильно закреплен с помощью системы безопасности для детей. Из соображений безопасности всегда устанавливайте систему безопасности для детей на сиденье второго или третьего ряда. Используйте способ установки, описанный в руководстве по эксплуатации, поставляемом вместе с системой безопасности.
- Рекомендуется использование оригинальной системы безопасности для детей компании Toyota, поскольку ее использование в данном автомобиле обеспечит более высокую степень безопасности. Оригинальные системы безопасности для детей Toyota изготавливаются специально для автомобилей Toyota. Их можно приобрести у дилера Toyota.

Содержание

Следует помнить	стр. 55
Система безопасности для детей	стр. 57
При использовании системы безопасности для детей на переднем пассажирском сиденье	стр. 60
При использовании системы безопасности для детей на сиденье второго или третьего ряда	стр. 64
Способ установки системы безопасности для детей	
• Фиксация ремнем безопасности	стр. 64
• Фиксация жестким анкером ISOFIX	стр. 73
• Использование анкерной скобы (для верхнего ремня)	стр. 79

Следует помнить

- Если в стране, где Вы проживаете, существуют особые правила по использованию системы безопасности для детей, обратитесь к своему дилеру фирмы Toyota для установки такой системы.
- Выбирайте систему безопасности для детей, подходящую для Вашего автомобиля и соответствующую возрасту и комплекции ребенка.
- Используйте систему безопасности для детей, пригодную для установки в автомобиль, удовлетворяющий требованиям директивы ECE R44*.
- Применяйте подходящую для ребенка детскую систему безопасности до тех пор, пока он не вырастет настолько, чтобы для него подходили ремни безопасности автомобиля.

*: ECE R44 — это директива ООН для систем безопасности для детей.

**ПРЕДУПРЕЖДЕНИЕ****■ Если в автомобиле находится ребенок**

Соблюдайте следующие меры предосторожности.

Несоблюдение этих мер может стать причиной тяжелой травмы или смертельного исхода.

- Для эффективной защиты при автомобильных авариях и неожиданных остановках ребенок должен быть правильно зафиксирован с помощью ремня безопасности или системы безопасности для детей в зависимости от его возраста и комплекции.
- Toyota настоятельно рекомендует использовать подходящую систему безопасности для детей, соответствующую комплекции ребенка, установленную на сиденье второго или третьего ряда. Согласно статистике несчастных случаев для ребенка безопаснее быть правильно пристегнутым на сиденье второго или третьего ряда, чем на переднем.
- Транспортировка ребенка на руках не заменяет систему безопасности для детей. При аварии ребенок может удариться о ветровое стекло или оказаться зажатым между тем, кто его держит, и внутренними частями автомобиля.
- Усадите одного ребенка в систему безопасности для детей, затем закрепите ребенка с помощью ремней системы безопасности для детей.

**ПРЕДУПРЕЖДЕНИЕ****■ Обращение с системой безопасности для детей**

Если система безопасности для детей закреплена неправильно, то ребенок или другой пассажир может получить серьезную травму или даже погибнуть в случае резкого торможения, неожиданного изменения направления движения или аварии.

- Если автомобиль получит сильный удар во время аварии, система безопасности для детей может получить повреждения, незаметные на первый взгляд. В таких случаях не используйте систему безопасности для детей.
- В зависимости от системы безопасности для детей установка может оказаться сложной или невозможной. В таком случае проверьте, подходит ли система безопасности для детей для установки в данном автомобиле. (→стр. 64, 73) Перед установкой системы безопасности для детей обязательно внимательно прочитайте способ ее фиксации в данном руководстве, а также в руководстве по эксплуатации, поставляемом вместе с системой безопасности.
- Система безопасности для детей должна быть правильно закреплена на сиденье, даже если она не используется. Не оставляйте систему безопасности для детей незакрепленной в пассажирском салоне.
- В случае, если необходимо снять систему безопасности для детей, извлеките ее из автомобиля или надежно закрепите в багажном отделении.

Система безопасности для детей

Надлежащим образом установите в автомобиле систему безопасности для детей, проверяя следующие пункты.

■ Стандарты использования системы безопасности для детей

Используйте систему безопасности для детей, соответствующую директиве ECE R44^{*1}.

На соответствующих системах безопасности для детей проставлена следующая метка.

Проверьте метку соответствия на системе безопасности для детей.

Пример отображения номера директивы

Метка соответствия ECE R44^{*2}

Указывается диапазон массы ребенка, соответствующий метке соответствия ECE R44.

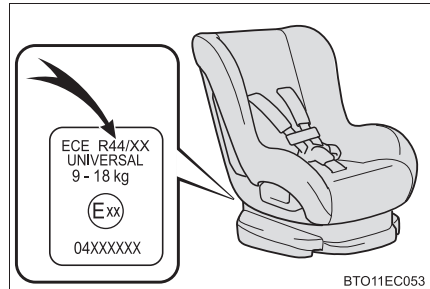

*1: ECE R44 — это директива ООН для систем безопасности для детей.

*2: Отображаемая метка зависит от изделия.

■ Весовая группа

Эта таблица весовых групп служит для проверки совместимости в соответствии с разделом [Допустимость установки систем безопасности для детей в различных положениях]. Поверьте в соответствии с разделом [Допустимость установки систем безопасности для детей в различных положениях] (→стр. 65, 76)

Согласно нормативам ECE R44 системы безопасности для детей подразделяются на 5 перечисленных ниже групп в соответствии с массой ребенка.

Весовая группа	Масса ребенка	Возраст для справки*
Группа 0	до 10 кг	приблизительно 9 месяцев
Группа 0+	до 13 кг	приблизительно 1,5 года
Группа I	9-18 кг	9 месяцев – приблизительно 4 года
Группа II	15-25 кг	3 года – приблизительно 7 лет
Группа III	22-36 кг	6 лет – приблизительно 12 лет

*: Возрастной диапазон является приблизительным. Выбор следует осуществлять в соответствии с массой ребенка.

■ Типы способов установки систем безопасности для детей

Об использовании системы безопасности для детей прочитайте в руководстве по эксплуатации, поставляемом вместе с системой безопасности для детей.

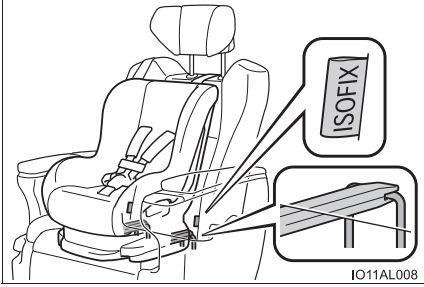
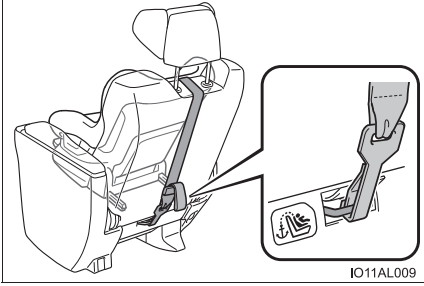
	Способ установки	Стр.
<p>Фиксация при помощи ремня безопасности</p>		<p>стр. 64</p>
<p>Фиксация при помощи жесткого крепления ISOFIX</p>		<p>стр. 73</p>
<p>Фиксация при помощи анкерных скоб (для верхнего ремня)</p>		<p>стр. 79</p>

Использование системы безопасности для детей на переднем пассажирском сиденье (кроме Тайваня)

■ Установка системы безопасности для детей на пассажирском сиденье

Из соображений безопасности всегда устанавливайте систему безопасности для детей на сиденье второго или третьего ряда. Если установки системы безопасности для детей на переднем пассажирском сиденье не избежать, отрегулируйте пассажирское сиденье следующим образом и установите систему безопасности для детей.

- Поднимите спинку сиденья как можно дальше.
- Передвиньте сиденье назад до упора.
- Опустите ремень безопасности в самое нижнее положение.
- Если подголовник мешает установке системы безопасности для детей и может быть снят, снимите его.

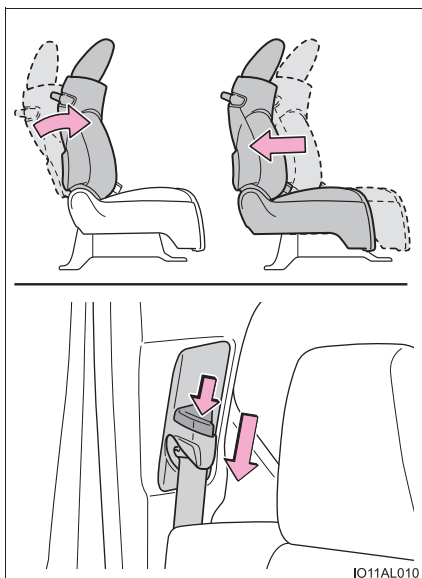

⚠ ПРЕДУПРЕЖДЕНИЕ

■ При установке системы безопасности для детей

Если невозможно избежать установки системы безопасности для детей на переднем пассажирском сиденье, соблюдайте указанные ниже требования. Подушка безопасности SRS переднего пассажира надувается с высокой скоростью и силой, в результате чего, при несоблюдении требований, ребенок может погибнуть или получить серьезные травмы.

- За исключением Тайваня: запрещается использовать на сиденье переднего пассажира систему безопасности для детей, в которой ребенок сидит лицом против хода движения.

В случае аварии сила, обеспечивающая быстрое надувание подушек безопасности, может привести к серьезной травме ребенка вплоть до смертельного исхода.

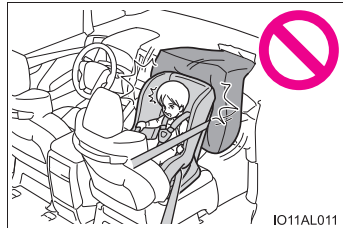

- На солнцезащитном козырьке пассажира предусмотрена(ы) табличка(и), предупреждающая(ие) о том, что на переднее пассажирское сиденье запрещено устанавливать систему безопасности для детей, в которой ребенок сидит лицом против хода движения.

Табличка показана на приведенном ниже рисунке.

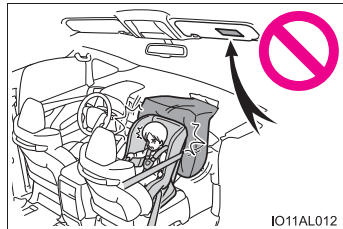

П1171118a

⚠ ПРЕДУПРЕЖДЕНИЕ

■ При установке системы безопасности для детей

- Для Тайваня: запрещается использовать систему безопасности для детей на сиденье переднего пассажира. В случае аварии сила, обеспечивающая быстрое надувание подушек безопасности, может привести к серьезной травме ребенка вплоть до смертельного исхода.

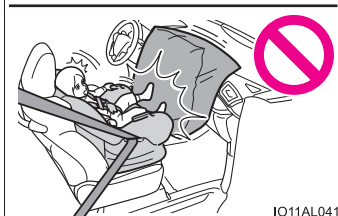
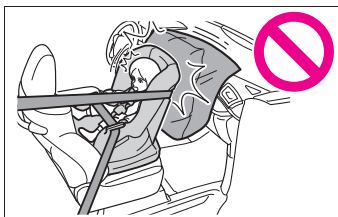

IO11AL041

На солнцезащитном козырьке пассажира предусмотрена(ы) табличка(и), предупреждающая(ие) о том, что на переднее пассажирское сиденье запрещено устанавливать систему безопасности для детей. Табличка показана на приведенном ниже рисунке.

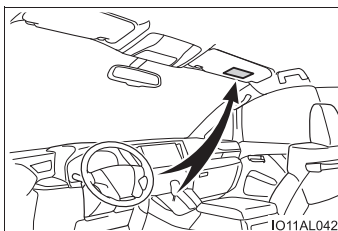

IO11AL042



依規定前排座椅禁止乘載嬰兒、幼童及兒童



9L

II11AL023a

“9L” на рисунке не имеет отношения к содержанию предупредительной таблички.



ПРЕДУПРЕЖДЕНИЕ

■ При установке системы безопасности для детей

- За исключением Тайваня: При установке системы безопасности для детей на переднем пассажирском сиденье лицом по ходу движения отодвиньте это сиденье назад до упора, затем установите систему.

Если подголовник мешает установке системы безопасности для детей и может быть снят, снимите его.

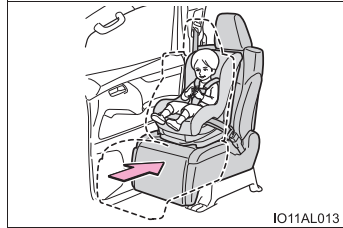

- Не позволяйте ребенку прислонять голову или любые другие части тела к двери, участку сиденья, передней стойки или боковым обвязочным брускам крыши, откуда раскрываются боковые подушки SRS или шторки безопасности SRS, даже если ребенок находится в системе безопасности для детей. Это опасно, так как в случае срабатывания боковых подушек безопасности или боковых шторок безопасности SRS удар раскрывающейся подушкой может привести к гибели или серьезной травме ребенка.
- При установке сиденья школьника (вспомогательного сиденья) обязательно убедитесь, что плечевой ремень проходит через середину плеча ребенка. Ремень следует пропускать подальше от шеи ребенка, но так, чтобы он не сползал с его плеча.

При использовании системы безопасности для детей на сиденье второго или третьего ряда

ПРЕДУПРЕЖДЕНИЕ

■ При установке системы безопасности для детей

Соблюдайте следующие меры предосторожности.

Несоблюдение этих мер может стать причиной тяжелой травмы или смертельного исхода.

- Выбирайте систему безопасности для детей, соответствующую возрасту и комплекции ребенка, и устанавливайте ее на сиденье второго или третьего ряда.
- Если сиденье водителя мешает системе безопасности для детей и не позволяет правильно установить ее, установите систему безопасности для детей на правое сиденье второго ряда (автомобили с левым рулем) или на левое сиденье второго ряда (автомобили с правым рулем).
 
- Настройте сиденье переднего пассажира таким образом, чтобы оно не мешало системе безопасности для детей.
- Не позволяйте ребенку прислонять голову или любые другие части тела к двери, участку сиденья, задней стойке или боковым обвязочным брускам крыши, откуда раскрываются боковые шторки безопасности SRS, даже если ребенок находится в системе безопасности для детей. Это опасно, так как в случае срабатывания боковых шторок безопасности SRS удар раскрывающейся подушкой может привести к гибели или серьезной травме ребенка.

Система безопасности для детей, фиксируемая ремнем безопасности

■ Допустимость установки систем безопасности для детей в различных положениях

В таблице пригодности систем безопасности для детей (→стр. 65), в которой используются символы, представлены типы допустимых к использованию систем безопасности для детей и возможные положения установки.

Также можно выбрать рекомендуемые системы безопасности для детей, подходящие для младенцев.

Также следует выполнить проверку в соответствии с разделом [Проверка возможного положения при установке и весовой группы для систем безопасности для детей, фиксируемых ремнем безопасности].

◆ **Проверка возможного положения при установке и весовой группы для систем безопасности для детей, фиксируемых ремнем безопасности**

- 1 Найдите весовую группу, соответствующую массе ребенка (→стр. 58)
 - (Пример 1) Если масса ребенка равна 12 кг, это соответствует весовой группе “0+”.
 - (Пример 2) Если масса ребенка равна 15 кг, это соответствует весовой группе “I”.
- 2 Проверьте и выберите надлежащее положение установки системы безопасности для детей и соответствующий тип системы в разделе [Допустимость установки систем безопасности для детей в различных положениях]. (→стр. 65)

◆ **Допустимость установки систем безопасности для детей в различных положениях (При установке с использованием ремней безопасности)**

Информация, представленная в таблице, показывает допустимость установки Вашей системы безопасности для детей в различных положениях.

► Переднее сиденье

За исключением Тайваня:

Весовые группы	Сиденье переднего пассажира	Рекомендуемые системы безопасности для детей
0 до 10 кг (0-9 месяцев)	X	—
0+ до 13 кг (0-2 года)	X	—
I от 9 до 18 кг (9 месяцев – 4 года)	Лицом назад — X	—
	Лицом вперед — UF*1	“TOYOTA DUO+”
II, III от 15 до 36 кг (4 года – 12 лет)	UF*1	“TOYOTA KID” “TOYOTA KIDFIX”

Для Тайваня:

Весовые группы	Сиденье переднего пассажира	Рекомендуемые системы безопасности для детей
0 до 10 кг (0-9 месяцев)	X	—
0+ до 13 кг (0-2 года)	X	—
I от 9 до 18 кг (9 месяцев – 4 года)	Лицом назад — X	—
	Лицом вперед — X	—
II, III от 15 до 36 кг (4 года – 12 лет)	X	—

► Сиденье второго ряда

Весовые группы	Сиденье второго ряда		Рекомендуемые системы безопасности для детей
	Правое	Левое	
0 до 10 кг (0-9 месяцев)	U*2	U*2	“TOYOTA G 0+, BABYSAFE PLUS” “TOYOTA MINI”
	L*2	L*2	“TOYOTA G 0+, BABYSAFE PLUS with SEAT BELT FIXATION, BASE PLATFORM”
0+ до 13 кг (0-2 года)	U*2	U*2	“TOYOTA G 0+, BABYSAFE PLUS” “TOYOTA MINI”
	L*2	L*2	“TOYOTA G 0+, BABYSAFE PLUS with SEAT BELT FIXATION, BASE PLATFORM”
I от 9 до 18 кг (9 месяцев – 4 года)	U*2,3	U*2,3	“TOYOTA DUO+”
II, III от 15 до 36 кг (4 года – 12 лет)	U*2,3	U*2,3	“TOYOTA KID” “TOYOTA KIDFIX” (Может быть установлена с креплениями ISOFIX автомобиля.)

► Сиденье третьего ряда

Весовые группы	Сиденье третьего ряда			Рекомендуемые системы безопасности для детей
	Правое	Левое	Центральное	
0 до 10 кг (0-9 месяцев)	U*2	U*2	X	“TOYOTA G 0+, BABYSAFE PLUS” “TOYOTA MINI”
	L*2	L*2	X	“TOYOTA G 0+, BABYSAFE PLUS with SEAT BELT FIXATION, BASE PLATFORM”
0+ до 13 кг (0-2 года)	U*2	U*2	X	“TOYOTA G 0+, BABYSAFE PLUS” “TOYOTA MINI”
	L*2	L*2	X	“TOYOTA G 0+, BABYSAFE PLUS with SEAT BELT FIXATION, BASE PLATFORM”
I от 9 до 18 кг (9 месяцев – 4 года)	U*2,3	U*2,3	X	“TOYOTA DUO+”
II, III от 15 до 36 кг (4 года – 12 лет)	U*2,3	U*2,3	X	“TOYOTA KID” “TOYOTA KIDFIX”

Расшифровка буквенных обозначений в приведенной выше таблице:

- U: Подходит для “универсальной” категории систем безопасности для детей, проверенных для использования в данной весовой группе.
- UF: Подходит для “универсальной” категории систем безопасности для детей, проверенных для использования в данной весовой группе, в которых ребенок сидит лицом по ходу движения.
- L: Подходит для систем безопасности для детей категорий “специальные автомобили”, “ограниченные” или “полууниверсальные”, проверенных для использования в данной весовой группе.
- X: Не подходящее положение для детей в данной весовой группе.

*1: Установите спинку сиденья в вертикальное положение. Передвиньте сиденье назад до упора.

Если пассажирское сиденье оснащено регулятором высоты, его следует установить в самое верхнее положение.

Если подголовник мешает установке системы безопасности для детей и может быть снят, снимите его.

Следуйте приведенным ниже процедурам:

- Для установки детского кресла с опорой
Если спинка сиденья мешает установке системы безопасности для детей в опору, наклоните спинку назад.
- Для установки детского кресла, в котором ребенок сидит лицом по ходу движения
Если между системой безопасности для детей и спинкой сиденья есть зазор, наклоните спинку сиденья назад для обеспечения хорошего контакта. Если плечевой анкер ремня безопасности находится перед направляющей ремня детского кресла, сдвиньте подушку сиденья вперед.
- Для установки детского сиденья для школьника
Если ребенок в системе безопасности для детей находится в совершенно вертикальном положении, установите спинку сиденья в удобное положение.

Если плечевой анкер ремня безопасности находится перед направляющей ремня детского кресла, сдвиньте подушку сиденья вперед.

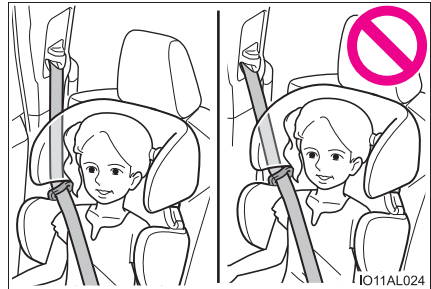

*2: Установите спинку сиденья в вертикальное положение.

*3: Если подголовник мешает установке системы безопасности для детей и может быть снят, снимите его.

- При креплении некоторых типов систем безопасности для детей на сиденье второго или третьего ряда может оказаться невозможным надлежащее использование ремней безопасности в положениях рядом с системой безопасности без вмешательства в нее или ухудшения эффективности ремней безопасности. Убедитесь в том, что ремень безопасности плотно прилегает к телу, располагаясь вокруг плеча и внизу на бедрах. Если это не достигнуто или если ремень мешает системе безопасности для детей, переместитесь в другое положение. Невыполнение этих требований может стать причиной тяжелой травмы или смерти.
- Настройте переднее сиденье таким образом, чтобы оно не мешало ребенку или системе безопасности для детей.

- Указанная в таблице система безопасности для детей может отсутствовать за пределами стран ЕС.
- Можно также использовать и другие системы безопасности для детей, отличные от приведенных в таблице, однако в этом случае нужно тщательно проверить пригодность этих систем, проконсультировавшись с их изготовителем и продавцом.

◆ Установка систем безопасности для детей с использованием ремня безопасности

Устанавливайте систему безопасности для детей в соответствии с руководством по эксплуатации, поставляемом вместе с системой безопасности для детей.

1 Отрегулируйте спинку сиденья следующим образом:

- ▶ Автомобили с ручной регулировкой сидений

Наклоните спинку сиденья вперед. Снова разложите спинку и зафиксируйте ее в первом фиксируемом (вертикальном) положении.

- ▶ Автомобили с электрическими регулировками сидений

Установите спинку сиденья в самое переднее наклоненное положение.

2 Приведите подголовник в самое верхнее положение.

Если подголовник мешает установке системы безопасности для детей и может быть снят, снимите его. (→стр. 204)

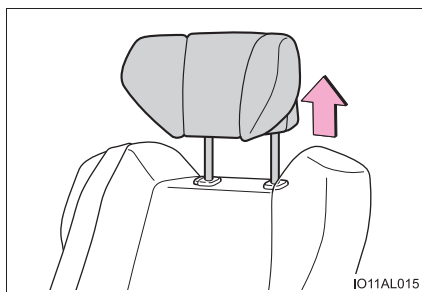

- 3 Пропустите ремень безопасности через систему безопасности для детей и вставьте ушко ремня в замок. Убедитесь в том, что ремень не перекручен.

Надежно зафиксируйте систему безопасности для детей ремнем безопасности в соответствии с руководством по эксплуатации, поставляемом вместе с системой безопасности для детей.

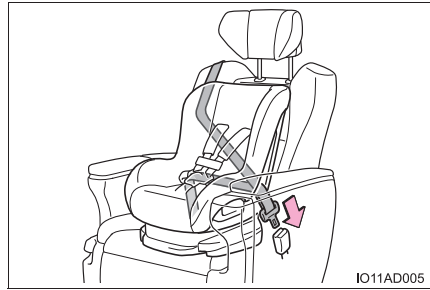

- 4 Если система безопасности для детей не оснащена стопором (системой фиксации ремня безопасности), закрепите систему безопасности для детей фиксирующим зажимом.

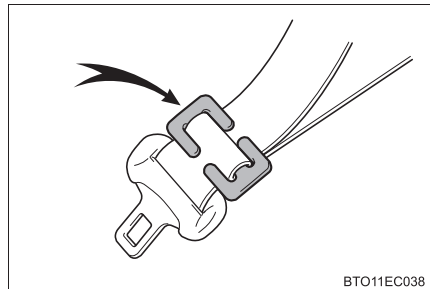

- 5 Установив систему безопасности для детей, покачайте ее назад и вперед, чтобы убедиться в надежности ее установки.

◆ Снятие системы безопасности для детей, установленной с ремнем безопасности

Нажмите кнопку фиксатора замка и дайте ремню полностью втянуться.

При расстегивании замка система безопасности для детей может подпрыгнуть вследствие отдачи подушки сиденья. Расстегните замок, нажимая на систему безопасности для детей.

Поскольку ремень безопасности убирается автоматически, медленно верните его в сложенное положение.

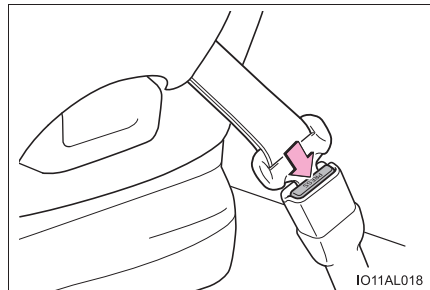

■ При установке системы безопасности для детей

Чтобы установить систему безопасности для детей, может потребоваться фиксирующий зажим. Следуйте инструкциям изготовителя системы. Если в комплект системы безопасности для детей не входит фиксирующий зажим, его можно приобрести у дилера фирмы Toyota:

Фиксирующий зажим для системы безопасности для детей

(№ детали 73119-22010)



ПРЕДУПРЕЖДЕНИЕ

■ При установке системы безопасности для детей

Соблюдайте следующие меры предосторожности.

Несоблюдение этих мер может стать причиной тяжелой травмы или смертельного исхода.

- Не разрешайте детям играть с ремнем безопасности. Если ремень наматывается на шею ребенка, это может привести к удушью или другим серьезным травмам вплоть до смертельного исхода. Если это произошло и замок невозможно отстегнуть, необходимо разрезать ремень с помощью ножниц.
- Убедитесь, что ремень и ушко ремня надежно закреплены, а ремень безопасности не перекручен.
- Убедитесь в надежности установки системы безопасности для детей, подергав ее влево-вправо и вперед-назад.
- Запрещается регулировать сиденье после закрепления системы безопасности для детей.
- При установке сиденья школьника (вспомогательного сиденья) обязательно убедитесь, что плечевой ремень проходит через середину плеча ребенка. Ремень следует пропускать подальше от шеи ребенка, но так, чтобы он не сползал с его плеча.
- Следуйте всем указаниям изготовителя по установке системы безопасности для детей.
- При креплении некоторых типов систем безопасности для детей на сиденье второго или третьего ряда может оказаться невозможным надлежащее использование ремней безопасности в положениях рядом с системой безопасности без вмешательства в нее или ухудшения эффективности ремней безопасности. Убедитесь в том, что ремень безопасности плотно прилегает к телу, располагаясь вокруг плеча и внизу на бедрах. Если это не достигнуто или если ремень мешает системе безопасности для детей, переместитесь в другое положение.

Система безопасности для детей, фиксируемая жестким анкером ISOFIX

■ Жесткие анкеры ISOFIX (система безопасности для детей ISOFIX)

Нижние анкеры предусмотрены для каждого из сидений второго ряда. (На сиденьях установлены бирки, показывающие расположение анкерov.)

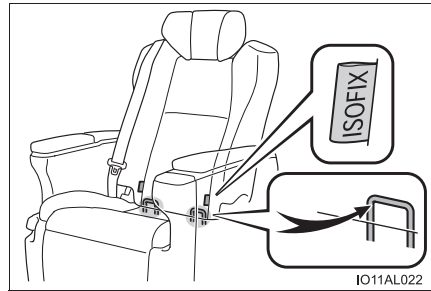

■ Используйте систему безопасности для детей, соответствующую стандарту ECE R44*

На соответствующих системах безопасности для детей отображаются метки одобрения. (→стр. 57)

*: ECE R44 — это директива ООН для систем безопасности для детей.

■ Допустимость установки систем безопасности для детей в различных положениях

В таблице пригодности систем безопасности для детей (→стр. 76), в которой используются символы, представлены типы допустимых к использованию систем безопасности для детей и возможные положения установки.

Также можно выбрать рекомендуемые системы безопасности для детей, подходящие для младенцев.

Проверьте в соответствии с классом по размеру, анкером и таблицей [Проверка весовой группы и класса по размеру для систем безопасности для детей, соответствующих стандарту ECE R44 ISOFIX].

■ Классы по размеру и анкеры системы безопасности для детей в соответствии с ECE R44

Код класса, который представляет систему безопасности для детей, и сопутствующий код установочного анкера.

Класс по размеру	Анкер	Форма/размер	Ориентация установки	Ребенок
A	ISO/F3	Полной высоты	Лицом вперед	Небольшой ребенок
B	ISO/F2	Уменьшенной высоты	Лицом вперед	Небольшой ребенок
B1	ISO/F2X	Уменьшенной высоты	Лицом вперед	Небольшой ребенок
C	ISO/R3	Полного размера	Назад лицом	Небольшой ребенок
D	ISO/R2	Уменьшенного размера	Назад лицом	Небольшой ребенок
E	ISO/R1	—	Назад лицом	Младенец
F	ISO/L1	Переносная детская люлька*	Лицом влево	Младенец
G	ISO/L2	Переносная детская люлька*	Лицом вправо	Младенец

*: Переносная детская люлька — это сиденье для младенцев, которое может устанавливаться боком и разворачиваться, чтобы младенец мог спать. За более подробными сведениями обращайтесь к производителю системы безопасности для детей или дилеру.

■ Проверка весовой группы и класса по размеру для систем безопасности для детей, соответствующих стандарту ECE R44 ISOFIX

- 1 Найдите весовую группу, соответствующую массе ребенка (→стр. 58)
 - (Пример 1) Если масса ребенка равна 12 кг, это соответствует весовой группе “0+”.
 - (Пример 2) Если масса ребенка равна 15 кг, это соответствует весовой группе “I”.

2 Класс по размеру

Выберите класс по размеру, соответствующий весовой группе, выбранной на шаге 1 из раздела [Допустимость установки систем безопасности для детей в различных положениях] (→стр. 76)*.

(Пример 1) Если весовая группа “0+”, соответствующий класс по размеру - [C], [D], [E].

(Пример 2) Если весовая группа “I”, соответствующий класс по размеру - [A], [B], [B1], [C], [D].

*: Однако позиции, отмеченные знаком [X], не могут быть выбраны даже несмотря на соответствующий класс по размеру в таблице совместимости [Положение креплений ISOFIX в автомобиле]. Кроме того, при обозначении [L] выбирайте изделие, обозначенное как [Рекомендуемые системы безопасности для детей] (→стр. 76).

■ **Допустимость установки систем безопасности для детей в различных положениях**

(При установке с помощью креплений ISOFIX [системы безопасности для детей, удовлетворяющей нормативам ECE R44])

Информация, представленная в таблице, показывает допустимость установки Вашей системы безопасности для детей в различных положениях.

► Сиденье второго ряда

Весовые группы	Класс по размеру	Крепление	Положение креплений ISOFIX в автомобиле		Рекомендуемые системы безопасности для детей
			Правое	Левое	
Переносная детская люлька	F	ISO/L1	X	X	—
	G	ISO/L2	X	X	
0 до 10 кг (0-9 месяцев)	E	ISO/R1	IL	IL	“TOYOTA MINI” “TOYOTA MIDI”
0+ до 13 кг (0-2 года)	E	ISO/R1	IL	IL	“TOYOTA MINI” “TOYOTA MIDI”
	D	ISO/R2	IL	IL	
	C	ISO/R3	IL	IL	
I от 9 до 18 кг (9 месяцев – 4 года)	D	ISO/R2	IL	IL	—
	C	ISO/R3	IL	IL	
	B	ISO/F2	IUF*	IUF*	—
			IL*	IL*	
	B1	ISO/F2X	IUF*	IUF*	“TOYOTA DUO+”
			IL*	IL*	“TOYOTA MIDI”
	A	ISO/F3	IUF*	IUF*	—
			IL*	IL*	

Расшифровка буквенных обозначений в приведенной выше таблице:

IUF: Подходит для универсальной категории систем безопасности для детей с креплениями ISOFIX, проверенных для использования в данной весовой группе, в которых ребенок сидит лицом по ходу движения.

IL: Подходит для систем безопасности для детей ISOFIX категорий “специальные автомобили”, “ограниченные” или “полууниверсальные”, проверенных для использования в данной весовой группе.

При использовании системы “TOYOTA MINI” или “TOYOTA MIDI” отрегулируйте опору и коннекторы ISOFIX следующим образом:

- ① Зафиксируйте коннекторы ISOFIX так, чтобы было видно номер 4.
- ② Зафиксируйте опору так, чтобы было видно 7-е отверстие.

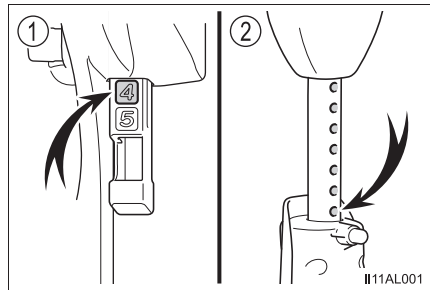

X: Положение крепления ISOFIX, непригодное для систем безопасности для детей с креплением ISOFIX в данной весовой группе и/или данном классе по размеру.

*: Если подголовник мешает установке системы безопасности для детей и может быть снят, снимите его.

- Если между системой безопасности для детей и спинкой сиденья есть зазор, наклоните спинку сиденья назад для обеспечения хорошего контакта.
- Настройте переднее сиденье таким образом, чтобы оно не мешало ребенку или системе безопасности для детей.
- Указанная в таблице система безопасности для детей может отсутствовать за пределами стран ЕС.
- Можно также использовать и другие системы безопасности для детей, отличные от приведенных в таблице, однако в этом случае нужно тщательно проверить пригодность этих систем, проконсультировавшись с их изготовителем и продавцом.

■ Установка с помощью жесткого анкера ISOFIX (система безопасности для детей ISOFIX)

Устанавливайте систему безопасности для детей в соответствии с руководством по эксплуатации, поставляемом вместе с системой безопасности для детей.

- 1 Наклоните спинку сиденья, чтобы установить систему безопасности для детей.

Автомобили с ручной регулировкой сидений: зафиксируйте спинку сиденья в фиксированном положении.

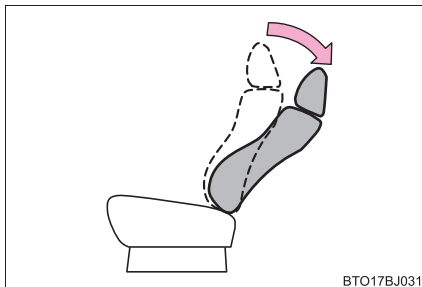

BTO17BJ031

- 2 Приведите подголовник в самое верхнее положение.

Если подголовник мешает установке системы безопасности для детей и может быть снят, снимите его. (→стр. 204)

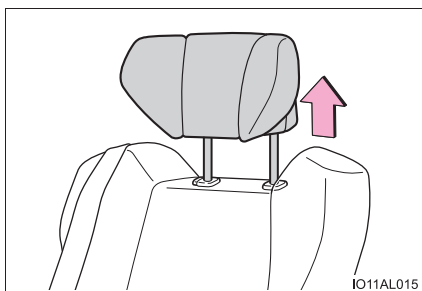

IO11AL015

- 3 Проверьте положение специальных фиксирующих штанг и установите систему безопасности для детей на сиденье.

Штанги установлены в зазоре между подушкой и спинкой сиденья.

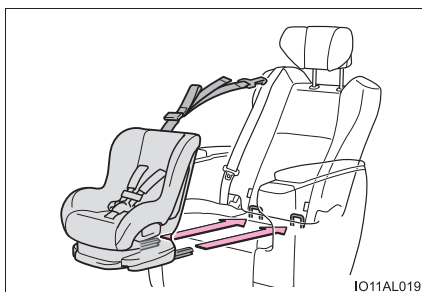

IO11AL019

- 4 Установите спинку сиденья в положение, подходящее для установки системы безопасности для детей.

Автомобили с ручной регулировкой сидений: зафиксируйте спинку сиденья в фиксированном положении.

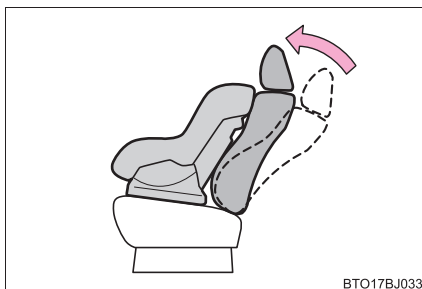

BTO17BJ033

- 5 Установив систему безопасности для детей, покачайте ее назад и вперед, чтобы убедиться в надежности ее установки.

⚠ ПРЕДУПРЕЖДЕНИЕ

■ При установке системы безопасности для детей

Соблюдайте следующие меры предосторожности.

Несоблюдение этих мер может стать причиной тяжелой травмы или смертельного исхода.

- Убедитесь в надежности установки системы безопасности для детей, подергав ее влево-вправо и вперед-назад.
- Запрещается регулировать сиденье после закрепления системы безопасности для детей.
- При использовании нижних анкеров убедитесь, что рядом с анкерами отсутствуют посторонние предметы и ремень ни за что не цепляется за системой безопасности для детей.
- Следуйте всем указаниям изготовителя по установке системы безопасности для детей.

Использование анкерной скобы (для верхнего ремня)

■ Анкерные скобы (для верхнего ремня)

Анкерные скобы предусмотрены для всех сидений второго ряда.

При фиксации верхнего ремня используйте анкерные скобы.

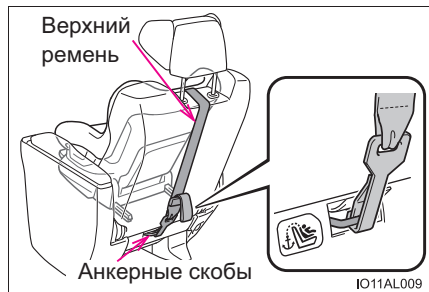

■ Крепление верхнего ремня в анкерной скобе

Устанавливайте систему безопасности для детей в соответствии с руководством по эксплуатации, поставляемом вместе с системой безопасности для детей.

- 1 Приведите подголовник в самое верхнее положение.

Если подголовник мешает установке системы безопасности для детей или установке верхнего ремня и может быть снят, снимите его. (→стр. 204)

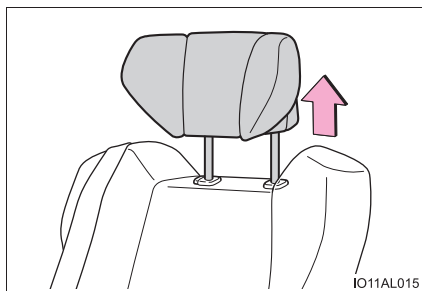

- 2 Зацепите крючок за анкерную скобу и затяните верхний ремень.

Убедитесь в том, что верхний ремень надежно закреплен.

При установке системы безопасности для детей с поднятым подголовником обязательно пропустите верхний ремень под подголовником.

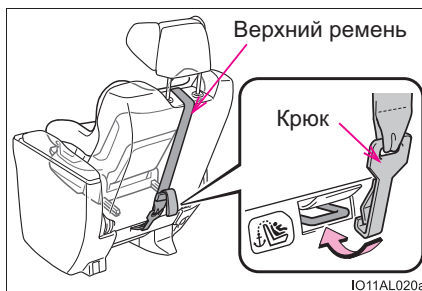

⚠ ПРЕДУПРЕЖДЕНИЕ

■ При установке системы безопасности для детей

Соблюдайте следующие меры предосторожности.

Несоблюдение этих мер может стать причиной тяжелой травмы или смертельного исхода.

- Надежно закрепите верхний ремень и убедитесь, что ремень не перекручен.
- Не прикрепляйте верхний ремень ни к чему другому, кроме анкерной скобы.
- Убедитесь в надежности установки системы безопасности для детей, подергав ее влево-вправо и вперед-назад.
- Запрещается регулировать сиденье после закрепления системы безопасности для детей.
- Следуйте всем указаниям изготовителя по установке системы безопасности для детей.
- При установке системы безопасности для детей с поднятым подголовником после того как подголовник был поднят и анкерная скоба закреплена, не опускайте подголовник.

Меры предосторожности в отношении выхлопных газов

Выхлопные газы содержат опасные вещества, которые могут причинить вред здоровью человека при их вдыхании.

ПРЕДУПРЕЖДЕНИЕ

Выхлопные газы содержат опасный угарный газ (CO), не имеющий цвета и запаха. Соблюдайте следующие меры предосторожности.

Несоблюдение этого требования может привести к попаданию выхлопных газов в салон автомобиля и, как следствие, к аварии, вызванной головокружением, или к летальному исходу либо причинению серьезного вреда здоровью.

■ Важные замечания относительно движения

- Дверь багажного отделения должна быть закрытой.
- Если в салоне автомобиля ощущается запах выхлопных газов даже при закрытой двери багажного отделения, откройте боковые окна и как можно скорее проверьте автомобиль у дилера Toyota.

■ На стоянке

- Если автомобиль находится в плохо вентилируемом месте или в закрытом помещении (например, в гараже), остановите двигатель.
- Не оставляйте автомобиль на длительное время с включенным двигателем. Если избежать такую ситуацию невозможно, припаркуйте автомобиль на открытом пространстве и убедитесь, что выхлопные газы не попадают в салон автомобиля.
- Не оставляйте автомобиль с работающим двигателем около сугробов или во время снегопада. Если вокруг автомобиля с работающим двигателем вырастает сугроб, выхлопные газы могут накапливаться и проникать в салон автомобиля.

■ Выхлопная труба

Выхлопную систему необходимо периодически проверять. При наличии отверстий или трещин, вызванных коррозией, поврежденного соединения или повышенного шума выхлопа обязательно проверьте и отремонтируйте автомобиль у дилера Toyota.

ЭРА-ГЛОНАСС/ЭВАК*^{1, 2}

Система экстренного вызова – это система, установленная на транспортном средстве, осуществляющая определение (на основе использования сигналов ГЛОНАСС (GLONASS [Global Navigation Satellite System]) и GPS [Global Positioning System]) координат места нахождения транспортного средства и направления его движения и обеспечивающая формирование и передачу (в некорректируемом виде) информации о транспортном средстве при дорожно-транспортных и иных происшествиях на автомобильных дорогах Российской Федерации/Казахстана, а также двустороннюю голосовую связь транспортного средства с оператором системы ЭРА-ГЛОНАСС/ЭВАК посредством сотовых сетей (GSM).

Экстренный вызов в диспетчерский центр ЭРА-ГЛОНАСС/ЭВАК можно выполнять в автоматическом режиме (через систему Automatic Collision Notification) или в ручном режиме (нажатием кнопки «SOS»).

Оборудование транспортного средства данным устройством является обязательным требованием в соответствии с техническим регламентом Таможенного Союза.

*¹: При наличии

*²: действует в зоне покрытия системы ЭРА-ГЛОНАСС/ЭВАК.
Название системы зависит от страны использования.

Компоненты системы

- ① Микрофон
- ② Кнопка «SOS»*
- ③ Индикаторы

*: Эта кнопка предназначена для связи с оператором системы ЭРА-ГЛОНАСС/ЭВАК.

Иные кнопки SOS, имеющиеся в других системах автомобиля, не относятся к устройству и не предназначены для связи с оператором системы ЭРА-ГЛОНАСС/ЭВАК.

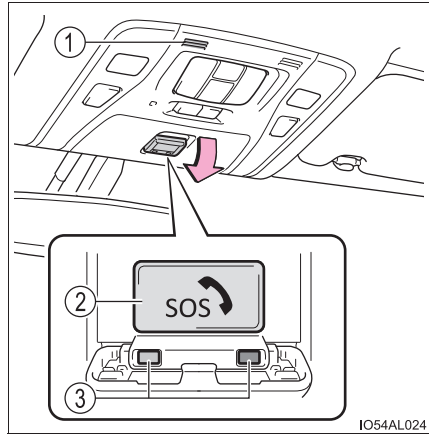

IO54AL024

Службы экстренного уведомления

■ Режим автоматического срабатывания экстренного вызова

При срабатывании любой из подушек безопасности система осуществляет автоматический вызов в диспетчерский центр ЭРА-ГЛОНАСС/ЭВАК.* При этом оператор получает информацию о точных координатах автомобиля, времени происшествия и VIN автомобиля и пытается поговорить с лицами, находящимися в автомобиле, для оценки ситуации. Если водитель и пассажиры не отвечают, оператор автоматически классифицирует вызов как экстренный, обращается в ближайшую службу экстренной помощи (например, по номеру 112), описывает ситуацию и запрашивает отправку специалистов на место происшествия.

*: В некоторых случаях вызов осуществить невозможно. (→стр. 85)

■ Экстренный вызов в ручном режиме

В экстренном случае необходимо нажать кнопку «SOS» для вызова диспетчерского центра ЭРА-ГЛОНАСС/ЭВАК.* Оператор центра определяет местоположение автомобиля, оценивает ситуацию и направляет необходимую помощь.

Если вы случайно нажали кнопку «SOS», сообщите оператору, что вы не находитесь в экстренной ситуации.

*: В некоторых случаях вызов осуществить невозможно. (→стр. 85)

Индикаторы

Когда переключатель двигателя переведен в режим IGNITION ON, красный индикатор горит в течение 10 секунд, а затем загорается зеленый индикатор, показывая, что система включена. Индикаторы означают следующее:

- Если зеленый индикатор загорается и горит постоянно, система включена.
- Если зеленый индикатор мигает два раза в секунду, это означает, что осуществляется экстренный вызов (в автоматическом или ручном режиме).
- Если не горит ни один индикатор, система не включена.
- Если красный индикатор загорается не сразу после перевода переключателя двигателя в режим IGNITION ON, система может быть неисправна или может быть разряжен резервный аккумулятор.
- Если красный индикатор мигает приблизительно в течение 30 секунд во время совершения экстренного вызова, это означает, что вызов прерван или что сигнал мобильной сети слабый.

Срок службы резервного аккумулятора не превышает 3 лет.

Режим тестирования устройства

Режим тестирования предусмотрен для проверки работоспособности системы экстренного вызова. Для тестирования устройства обратитесь к дилеру Toyota.

**ПРЕДУПРЕЖДЕНИЕ****■ Когда экстренный вызов осуществить невозможно**

- В перечисленных ниже ситуациях совершение экстренного вызова может оказаться невозможным. В таких случаях передайте сообщение в службы экстренного реагирования (например, вызов на номер 112 и т.п.) другим способом, например по расположенному рядом стационарному телефону.
- Даже когда автомобиль находится в зоне охвата мобильной сети, может оказаться сложно соединиться с диспетчерским центром ЭРА-ГЛОНАСС/ЭВАК в случае плохого приема или занятой линии. В таких случаях, несмотря на попытки системы соединиться с диспетчерским центром ЭРА-ГЛОНАСС/ЭВАК, у вас может не получиться совершить экстренный вызов в диспетчерский центр ЭРА-ГЛОНАСС/ЭВАК и обратиться в службы экстренного реагирования.
- Когда автомобиль находится вне зоны охвата мобильной сети, экстренный вызов не может быть осуществлен.
- Если соответствующее оборудование (например, панель кнопки «SOS», индикаторы, микрофон, динамик, DCM (телекоммуникационный блок), антенна или соединяющие оборудование провода) неисправно или повреждено, экстренный вызов не может быть осуществлен.
- Во время экстренного вызова система повторяет попытки соединения с диспетчерским центром ЭРА-ГЛОНАСС/ЭВАК. Однако если она не может соединиться с диспетчерским центром ЭРА-ГЛОНАСС/ЭВАК из-за слабого радиосигнала, система может не подключиться к мобильной сети и вызов будет завершен без подключения. Красный индикатор мигает приблизительно в течение 30 секунд, указывая на то, что подключение не осуществилось.
- Это устройство может не работать после удара по нему.
- Если разряжен аккумулятор или отсутствует подключение, система может не связаться с диспетчерским центром ЭРА-ГЛОНАСС/ЭВАК.

■ Когда система экстренного вызова заменяется новой

Система экстренного вызова должна быть зарегистрирована. Обратитесь к дилеру Toyota.

 **ПРЕДУПРЕЖДЕНИЕ****■ В целях безопасности**

- Соблюдайте меры безопасности при вождении.
Функцией этой системы является помощь в совершении экстренных вызовов в случае ДТП или экстренных ситуаций со здоровьем, она не защищает водителя или пассажиров. Соблюдайте меры безопасности при вождении и всегда пристегивайте ремни безопасности.
- В экстренной ситуации жизнь человека является наивысшим приоритетом.
- Если Вы почувствовали запах гари или другой необычный запах, не оставайтесь внутри автомобиля – немедленно эвакуируйтесь в безопасную зону.
- Поскольку система подушек безопасности обнаруживает удары, автоматическое оповещение может не всегда синхронизироваться с работой этой системы. (Если удар осуществлен по задней части автомобиля и т.п.)
- В целях безопасности не совершайте экстренный вызов во время управления автомобилем.
Совершение вызовов во время управления автомобилем может привести к неправильному управлению рулевым колесом, что может привести к ДТП. Остановите автомобиль и проверьте безопасность обстановки вокруг автомобиля, прежде чем совершать экстренный вызов.
- При замене плавких предохранителей используйте только предохранители, отвечающие описанным стандартам. При использовании других предохранителей может произойти возгорание или задымление.
- Использование системы при задымлении или появлении необычного запаха может привести к пожару. Немедленно перестаньте пользоваться системой и обратитесь к дилеру Toyota.

 **ВНИМАНИЕ!****■ Во избежание повреждений**

Не подвергайте панель кнопки «SOS» воздействию жидкостей или ударам.

■ В случае неисправности панели кнопки «SOS», динамика или микрофона во время совершения экстренного вызова или самостоятельного технического обслуживания

Совершение экстренного вызова, проверка состояния системы или связь с оператором диспетчерского центра ЭРА-ГЛОНАСС/ЭВАК может оказаться невозможным. Если какое-либо оборудование из вышеперечисленного повреждено, обратитесь к дилеру Toyota.

Система иммобилайзера двигателя

В ключах автомобиля имеются встроенные микросхемы транспондера, которые не позволяют завести двигатель, если ключ не был предварительно зарегистрирован в бортовом компьютере автомобиля.

Выходя из автомобиля, никогда не оставляйте в нем ключи.

Данная система предназначена для предотвращения автомобильного воровства, но не гарантирует абсолютную защиту от всех видов краж.

После выключения переключателя двигателя индикатор мигает, показывая, что система работает.

После перевода переключателя двигателя в режим ACCESSORY или IGNITION ON индикатор перестает мигать, показывая, что система отключена.

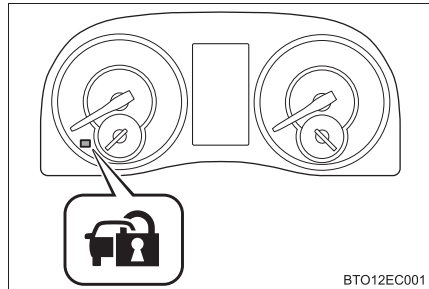

■ Обслуживание системы

Система иммобилайзера автомобиля не требует обслуживания.

■ Условия, при которых могут возникнуть сбои в работе системы

- Если головка ключа находится в контакте с металлическим предметом.
- Если ключ находится рядом с ключом системы иммобилайзера (ключ со встроенными микросхемами транспондера) другого автомобиля или касается его.

■ Сертификация системы иммобилайзера двигателя

- ▶ Для автомобилей, продаваемых в Тайване

經型式認證合格之低功率射頻電機，非經許可，公司、商號或使用者均不得擅自變更頻率、加大功率或變更原設計之特性及功能。

低功率射頻電機之使用不得影響飛航安全及干擾合法通信；經發現有干擾現象時，應立即停用，並改善至無干擾時方得繼續使用。

前項合法通信，指依電信法規定作業之無線電通信。

低功率射頻電機須忍受合法通信或工業、科學及醫療用電波輻射性電機設備之干擾。

- ▶ Для автомобилей, продаваемых в Сингапуре

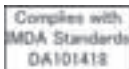

- ▶ Для автомобилей, продаваемых во Вьетнаме



ВНИМАНИЕ!

■ Обеспечение правильной работы системы

Не изменяйте и не демонтируйте систему. В случае изменения или демонтажа правильная работа системы не может быть гарантирована.

Охранная система

Охранная система

При обнаружении проникновения в автомобиль охранная система подает световые и звуковые сигналы.

Если охранная система включена, она срабатывает в следующих случаях:

- ▶ Кроме России и Малайзии
 - Запертую дверь отпирают или открывают способом, отличным от использования функции входа, пульта дистанционного управления или механического ключа. (Двери снова автоматически запираются.)
 - Открыт капот.
- ▶ Для России и Малайзии
 - Запертую дверь отпирают или открывают способом, отличным от использования функции входа или беспроводного дистанционного управления. (Двери снова автоматически запираются.)
 - Открыт капот.

Активация охранной системы

Закройте двери и капот и запирайте все двери с помощью функции входа или пульта беспроводного дистанционного управления. Система включится автоматически через 30 секунд.

Кроме России и Малайзии, охранную систему можно также активировать с помощью механического ключа.

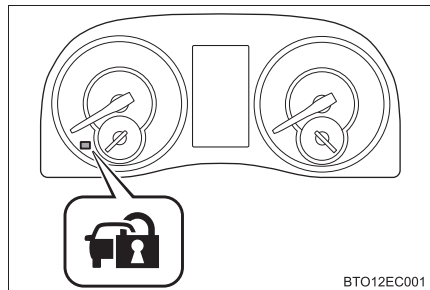

При активации системы индикатор перестает гореть постоянно и начинает мигать.

Отключение охранной системы или выключение ее сигналов

Для отключения охранной системы или выключения ее сигналов выполните одну из нижеприведенных процедур:

- Откройте двери с помощью функции входа или пульта беспроводного дистанционного управления. (Кроме России и Малайзии, можно также использовать механический ключ.)
- Кроме России и Малайзии: установите переключатель двигателя в режим ACCESSORY или IGNITION ON либо запустите двигатель. (Охранная система отключается или ее сигналы выключаются через несколько секунд.)
- Для России и Малайзии: запустите двигатель. (Охранная система отключается или ее сигналы выключаются через несколько секунд.)

■ Обслуживание системы

Охранная система автомобиля не требует обслуживания.

■ Что нужно проверить перед запираем автомобиля

Во избежание неожиданного срабатывания охранной системы и похищения автомобиля убедитесь в следующем:

- В автомобиле никого нет.
- Перед активацией охранной системы закрыты боковые окна и двойной люк (при наличии).
- В автомобиле не осталось ценных или личных вещей.

■ Срабатывание охранной системы

Противоугонная сигнализация может срабатывать в приведенных ниже случаях: (Выключение сигнала отключает сигнализацию.)

- Для России и Малайзии: отпирание дверей механическим ключом.

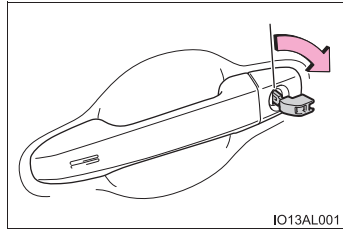

- Человек, находящийся внутри автомобиля, открывает дверь или капот либо отпирает автомобиль при помощи внутренней кнопки блокировки двери.

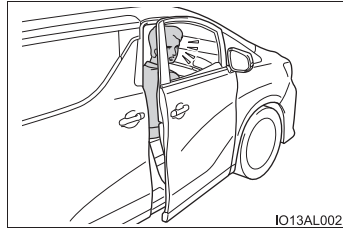

- Аккумуляторная батарея разряжена или заменена при запертом автомобиле. (→стр. 535)

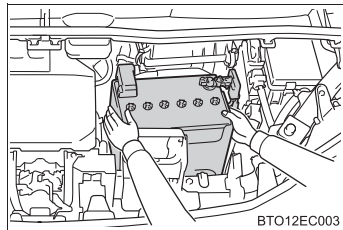

■ Запирание дверей, связанное с охранной системой

В перечисленных ниже случаях, в зависимости от ситуации, дверь может автоматически запереться для предотвращения несанкционированного проникновения в автомобиль:

- Когда оставшийся в автомобиле человек отпирает дверь и активируется сигнализация охранной системы.
- Когда активируется сигнализация охранной системы, а оставшийся в автомобиле человек отпирает дверь.
- При зарядке или замене аккумуляторной батареи.

■ Персональная настройка (для России и Малайзии)

Можно так настроить охранную систему, чтобы охранная система отключалась при отпирании дверей при помощи механического ключа. (Персонально настраиваемые функции: →стр. 561)

**ВНИМАНИЕ!****■ Обеспечение правильной работы системы**

Не изменяйте и не демонтируйте систему. В случае изменения или демонтажа правильная работа системы не может быть гарантирована.

2. Комбинация приборов	
Контрольные лампы и индикаторы.....	94
Приборы и указатели	99
Многофункциональный дисплей.....	103
Информация о расходе топлива	120

Контрольные лампы и индикаторы

Контрольные лампы и индикаторы информируют водителя о состоянии различных систем автомобиля.

Для пояснительных целей на следующих иллюстрациях все индикаторы и контрольные лампы показаны во включенном состоянии.

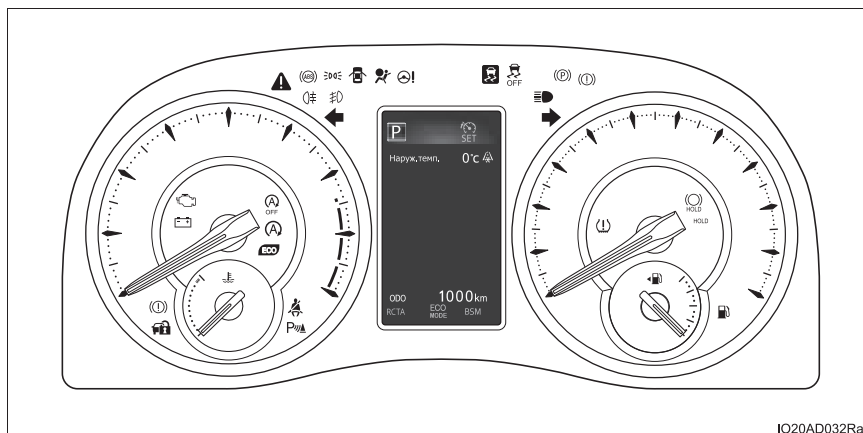

Дизайн приборов зависит от модели.

Контрольные лампы

Контрольные лампы информируют водителя о сбоях в работе указанных систем автомобиля.

<p>*1</p>  <p>(красная)</p>	<p>Контрольная лампа тормозной системы (→стр. 504)</p>	<p>*1, 2</p> 	<p>Индикатор отключения системы Stop & Start (→стр. 506)</p>
<p>*1</p>  <p>(желтый)</p>	<p>Контрольная лампа тормозной системы (→стр. 504)</p>		<p>Контрольная лампа открытой двери (→стр. 506)</p>
<p>*1</p> 	<p>Контрольная лампа системы зарядки (→стр. 504)</p>		<p>Контрольная лампа низкого уровня топлива (→стр. 506)</p>
<p>*1</p> 	<p>Индикатор неисправности (→стр. 504)</p>		<p>Индикатор напоминания о ремне безопасности водителя и переднего пассажира (→стр. 506)</p>
<p>*1</p> 	<p>Контрольная лампа системы SRS (→стр. 505)</p>	<p>*1</p> 	<p>Сводная контрольная лампа (→стр. 506)</p>
<p>*1</p> 	<p>Контрольная лампа антиблокировочной тормозной системы (ABS) (→стр. 505)</p>	<p>*1</p>  <p>(при наличии)</p>	<p>Контрольная лампа давления в шинах (→стр. 507)</p>
<p>*1</p>  <p>(красная/желтая)</p>	<p>Контрольная лампа системы электроусилителя рулевого управления (→стр. 505)</p>	<p>*3</p> 	<p>Контрольная лампа низкого давления моторного масла (→стр. 507)</p>
<p>*1</p> 	<p>Индикатор пробуксовывания (→стр. 505)</p>	<p>*3</p> 	<p>Контрольная лампа высокой температуры охлаждающей жидкости (→стр. 507)</p>
<p>*1, 2</p> 	<p>Индикатор работы системы удержания тормоза (→стр. 505)</p>	<p>*3</p> 	<p>Контрольная лампа системы приоритета торможения/Система предотвращения непреднамеренного начала движения (→стр. 508)</p>
<p>*2</p> 	<p>Индикатор стояночного тормоза (→стр. 506)</p>		

- *1: Эти лампы загораются при переключении переключателя двигателя в режим IGNITION ON и указывают на выполнение самопроверки системы. После запуска двигателя или по прошествии нескольких секунд они гаснут. Если лампа не включается или не выключается, соответствующая система может быть неисправной. Произведите осмотр автомобиля у дилера Toyota.
- *2: Лампа мигает, указывая на неисправность.
- *3: Эта лампа загорается на многофункциональном дисплее.

Индикаторы

Индикаторы информируют водителя о рабочем состоянии различных систем автомобиля.



Индикатор указателей поворота (→стр. 279)



*1, 2
Индикатор пробуксовывания (→стр. 348)



Индикатор задних фонарей (→стр. 288)



*1, 3
Индикатор VSC OFF (→стр. 349)



Индикатор дальнего света фар (→стр. 289)



*1
Индикатор экологичного движения (→стр. 110)



Индикатор противотуманных фар (→стр. 293)



Индикатор охранной системы (→стр. 87, 89)



(при наличии)

Индикатор задних противотуманных фонарей (→стр. 294)



*1
Индикатор системы Stop & Start (→стр. 305)



Индикатор стояночного тормоза (→стр. 281)



*1, 3
Индикатор отключения системы Stop & Start (→стр. 307)



*1
Индикатор ожидания системы удержания тормоза (→стр. 285)



Индикатор системы помощи при парковке Toyota (→стр. 338)



*1
Индикатор работы системы удержания тормоза (→стр. 285)



*4
Индикатор интеллектуальной системы входа и запуска (→стр. 261)



^{*4} Индикатор "ECO MODE"
(→стр. 268, 274)



^{*4} Индикатор "BSM"
(→стр. 324)



^{*4, 5} Индикатор низкой температуры наружного воздуха (→стр. 99)



^{*4} Индикатор "RCTA"
(→стр. 324)



(при наличии)

^{*4} Индикатор круиз-контроля
(→стр. 319)



(при наличии)

^{*6, 7} Индикаторы BSM в наружных зеркалах заднего вида (→стр. 324)



(при наличии)

^{*4} Индикатор круиз-контроля "SET"
(→стр. 319)

*1: Эти индикаторы загораются при переключении переключателя двигателя в режим IGNITION ON и указывают на выполнение самопроверки системы. После запуска двигателя или по прошествии нескольких секунд они гаснут. Если индикатор не включается или не выключается, соответствующая система может быть неисправной. Произведите осмотр автомобиля у дилера Toyota.

*2: Индикатор мигает, указывая на работу системы.

*3: Индикатор включается при отключении системы.

*4: Этот индикатор загорается на многофункциональном дисплее.

*5: Если наружная температура не превышает 3 °C, индикатор мигает приблизительно 10 секунд, затем горит ровным светом.

*6: Для проверки работоспособности индикаторы BSM в наружных зеркалах заднего вида загораются в следующих ситуациях:

- Если переключатель двигателя находится в режиме IGNITION ON, функция BSM включается на экране  на многофункциональном дисплее.

- Если функция BSM включена на экране  на многофункциональном дисплее, переключатель двигателя переводится в режим IGNITION ON.

Если система работает правильно, индикаторы наличия автомобиля в слепой зоне (BSM), расположенные на наружных зеркалах заднего вида, погаснут через несколько секунд.

Если индикаторы BSM в наружных зеркалах заднего вида не загораются или не гаснут, в системе возможна неисправность.

В этом случае обратитесь к дилеру Toyota для проверки автомобиля.

*7: Этот индикатор загорается на наружных зеркалах заднего вида.

**ПРЕДУПРЕЖДЕНИЕ****■ Если не загорается контрольная лампа одной из систем обеспечения безопасности движения**

Если при запуске двигателя не загорается контрольная лампа какой-либо из систем обеспечения безопасности движения (например, ABS или SRS), это может означать, что соответствующая система находится в неработоспособном состоянии. Следовательно, она не сможет защитить Вас при столкновении, что может привести к смертельному исходу или тяжелым травмам. Незамедлительно произведите осмотр автомобиля у дилера Toyota.

Приборы и указатели

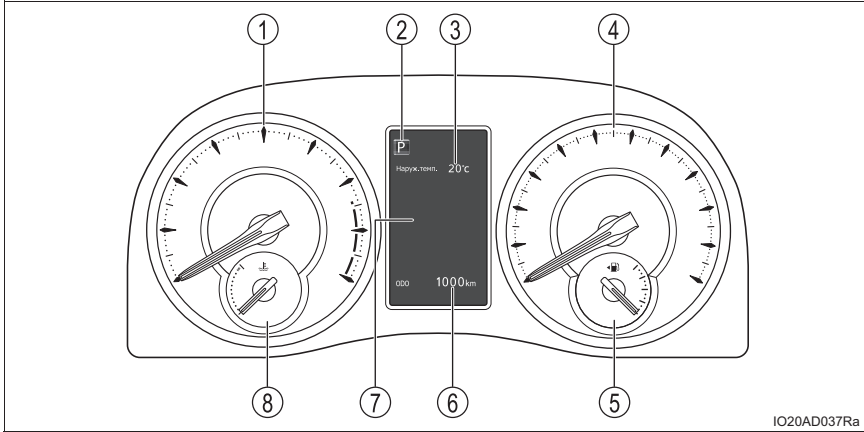

IO20AD037Ra

Дизайн приборов зависит от модели.

① Тахометр

Показывает скорость вращения двигателя в оборотах в минуту.

② Индикатор положения трансмиссии

Автомобили с автоматической трансмиссией:

Отображение выбранного положения рычага управления трансмиссией или выбранной передачи (→стр. 268, 269)

Автомобили с вариатором CVT:

Показывает выбранное положение рычага управления трансмиссией или выбранной ступени трансмиссии (→стр. 274, 275)

③ Температура наружного воздуха

Показывает температуру наружного воздуха в диапазоне от -40 до 50 °C. Индикатор низкой температуры наружного воздуха загорается, когда наружная температура опускается ниже 3 °C, и выключается, когда температура поднимается до 5 °C. (→стр. 97)

④ Спидометр

Показывает скорость автомобиля.

⑤ Указатель уровня топлива

Отображение количества топлива, остающегося в баке.

⑥ Отображение показаний одометра, маршрутного счетчика и системы Stop & Start

Одометр:

показывает общий пробег автомобиля.

Маршрутный счетчик:

показывает пробег автомобиля с момента последнего обнуления счетчика. Счетчики “А” и “В” можно использовать для записи и отображения различных расстояний независимо друг от друга.

Система Stop & Start:

показывает время, прошедшее с момента остановки двигателя до его повторного запуска системой Stop & Start.

⑦ Многофункциональный дисплей

Предоставление водителю различной информации, связанной с вождением автомобиля (→стр. 103).

Отображение предупреждений в случае неисправности (→стр. 512).

⑧ Указатель температуры охлаждающей жидкости

Показывает температуру охлаждающей жидкости двигателя.

Изменение индикации (одометр/маршрутный счетчик)

Служит для переключения между показаниями одометра и маршрутного счетчика. Если при отображении маршрутного счетчика нажать эту кнопку и удерживать ее нажатой, показания счетчика обнуляются.

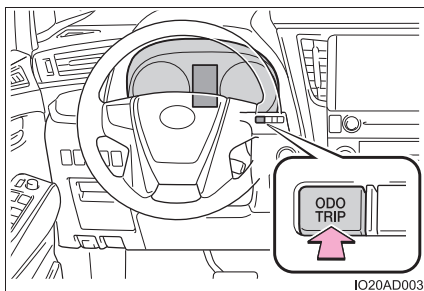

Управление подсветкой комбинации приборов

Яркость подсветки комбинации приборов можно регулировать.

① Темнее

② Ярче

При нажатии кнопок на многофункциональном дисплее открывается всплывающее окно. (→стр. 104)

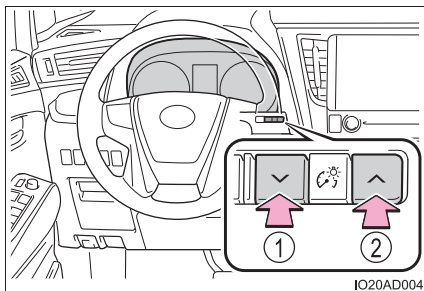

■ Подсветка приборов и дисплея включается, когда

Переключатель двигателя находится в режиме IGNITION ON.

■ Цвет фона индикатора положения трансмиссии

Цвет фона изменяется на синий, если выбран экологичный режим движения (→стр. 268, 274)

■ Изменение яркости подсветки комбинации приборов

Уровень яркости подсветки комбинации приборов изменяется при включении или выключении задних габаритных огней. Однако при ярком наружном освещении (днем и т. п.) при включении задних габаритных огней яркость подсветки комбинации приборов не изменяется.

■ Регулировка яркости подсветки комбинации приборов

Можно отдельно регулировать яркость подсветки комбинации приборов при включенных и при выключенных задних габаритных фонарях.

■ Отображение температуры наружного воздуха

● В следующих ситуациях может отображаться неверное значение температуры наружного воздуха или изменение показаний может происходить дольше, чем обычно.

- При остановке или движении на низкой скорости (менее 20 км/ч)
- При резком изменении наружной температуры (при въезде в гараж, туннель и т. п. или выезде из них)

● Значок “-” или “E” означает возможное наличие неисправности в системе. Доставьте автомобиль к дилеру Toyota.

■ Жидкокристаллический дисплей

На дисплее могут быть видны небольшие темные или светлые точки. Это явление характерно для жидкокристаллических дисплеев и не препятствует работе с дисплеем.

**ПРЕДУПРЕЖДЕНИЕ****■ Работа информационного дисплея при низкой температуре**

Перед использованием жидкокристаллического информационного дисплея сначала прогрейте салон автомобиля. В условиях слишком низких температур экран дисплея может работать медленно и смена информации на дисплее будет происходить с задержкой.

Например, существует задержка между переключением передач водителем и отображением на дисплее номера включенной передачи. В результате этой задержки водитель может снова понизить передачу, что может привести к быстрому и чрезмерному торможению двигателем и стать причиной аварии с получением тяжелых травм или смертельным исходом.

**ВНИМАНИЕ!****■ Во избежание повреждения двигателя и его деталей**

- Не допускайте перехода стрелки тахометра в красную зону, указывающую максимальное число оборотов двигателя.
- Если стрелка указателя температуры охлаждающей жидкости находится в красной зоне (H) или на многофункциональном дисплее отображается сообщение “Высокая темп. охл.жидк.двиг.”, двигатель, возможно, перегрелся. В таком случае немедленно остановите автомобиль в безопасном месте и проверьте двигатель после того, как он полностью охладится. (→стр. 541)

Многофункциональный дисплей

Многофункциональный дисплей служит для отображения информации о топливной экономичности, а также информации разных типов, связанной с поездкой.

Кроме того, настройки фонарей освещения задней части салона и других систем можно изменять с помощью переключателей управления приборами.

◆ Отображаемая информация

На многофункциональном дисплее отображается следующая информация.

- ① Индикатор положения трансмиссии (→стр. 99)
- ② Область отображения температуры наружного воздуха или значков меню
Обычно отображается температура наружного воздуха. (→стр. 99)

Значки меню отображаются в течение нескольких секунд при использовании переключателей управления приборами (→стр. 105).* (→стр. 106)

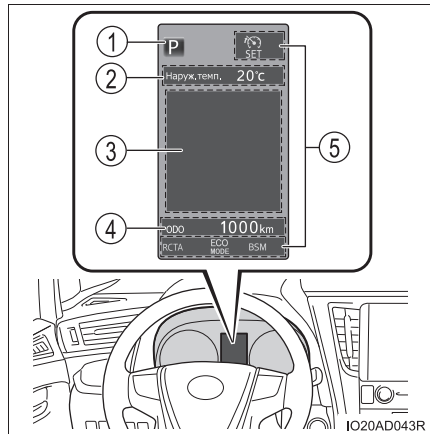

- ③ Область отображения информации
Отображается информация о движении (→стр. 108) и различные сообщения.
- ④ Отображение показаний одометра, маршрутного счетчика и системы Stop & Start (→стр. 100)
Текущий режим переключателя двигателя отображается, когда режим изменяется на ACCESSORY или IGNITION ON с помощью переключателя двигателя. (→стр. 262)

- ⑤ Область отображения индикаторов

Соответствующие индикаторы включаются или выключаются в соответствии с состоянием “Вкл.”, “Выкл.” и т. п. каждой из функций. (→стр. 94)

*: Значки меню не отображаются при нажатии .

■ Многофункциональный дисплей отображается, когда

Переключатель двигателя находится в режиме IGNITION ON.

■ Всплывающий экран

Всплывающий экран отображается на многофункциональном дисплее в соответствии с условиями работы следующих функций:

- Индикация навигационных указаний системы навигации (при наличии)
- Отображение входящего звонка системы громкой связи телефона (при наличии)
- Время работы системы Stop & Start
- Состояние работы системы Stop & Start
- Дисплей регулировки яркости подсветки комбинации приборов

Эту функцию можно включать и выключать с помощью настройки “Всплывающее окно” на экране . (→стр. 113)

■ Жидкокристаллический дисплей

→стр. 101

◆ Использование переключателей управления приборами

Управление многофункциональным дисплеем выполняется при помощи переключателей управления приборами.

① Переключение отображаемой информации*1

② Перемещение вверх и вниз: переключение экранов и перемещение курсора*1

Нажатие:

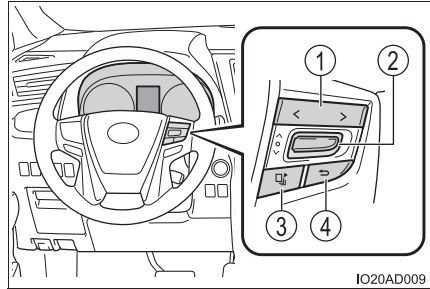

ввод, переход к следующему экрану*2 и включение/отключение функций*2



③ Перемещение к главному экрану

Нажмите переключатель для отображения главного экрана, зарегистрированного для кнопки .

④ Возврат к предыдущему шагу*3



*1: На экранах, на которых возможна прокрутка или переключение содержимого, отображаются значки, показывающие направление выполнения операции (например,  и .

*2: Для некоторых функций

*3: Когда на экране отображается .

■ Главный экран

● Главный экран по умолчанию – “Информация о движении”.

● Чтобы изменить главный экран, нажмите и удерживайте нажатой кнопку , когда отображается требуемый экран, затем, нажимая  вверх или вниз, выберите “Да” и нажмите .

● Если выбранный экран невозможно зарегистрировать, отображается сообщение о невыполненной регистрации.

● Способ смены главного экрана можно также проверить, выбрав пункт “Настройки перекл. ” на экране . (→стр. 113)

◆ Значки меню

Информацию, относящуюся к каждому значку в верхней части многофункционального дисплея, можно вывести на экран, выбрав соответствующий значок с помощью переключателей



управления

приборами.

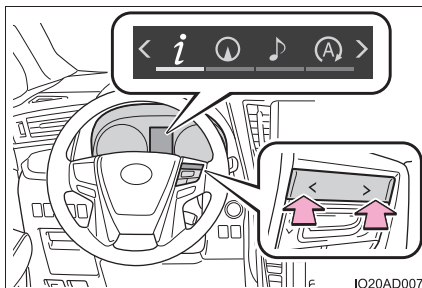

Некоторые данные могут отображаться автоматически в зависимости от ситуации.



Информация о движении

Выберите для отображения различных данных о движении. (→стр. 108)



Отображение информации навигационной системы (при наличии)





Выберите для отображения следующей информации, связанной с навигационной системой.

- Ведение по маршруту
- Отображение компаса (север вверху/пункт назначения вверху)



Отображение экрана аудиосистемы (при наличии)

Отображается информация о выбранном на данный момент источнике аудио.

- Для переключения источника аудио нажмите  для вызова экрана выбора источника аудио, нажимайте  вверх или вниз для выбора требуемого источника звука, затем нажмите  .
- Для прекращения выбора источника аудио нажмите  на экране выбора источника аудио.



Информация системы Stop & Start

Выберите для отображения состояния работы системы Stop & Start. (→стр. 313)



Индикация состояния заднего сиденья

Выберите отображение состояния работы задней системы кондиционирования воздуха, состояния (открыто/закрыто) заднего бокового стекла с электрическим приводом и состояния заднего люка (при наличии). Кроме того, можно изменить настройки освещения заднего сиденья. (→стр. 111)



Отображение предупреждений

Выберите для отображения предупреждений и мер, которые требуется предпринять при обнаружении неисправности. (→стр. 512)

- Если в настоящий момент нет предупреждений, отображается сообщение “Нет сообщений”.
- Если отображалось несколько предупреждений, их можно переключать, нажимая вверх или вниз кнопки  на переключателях управления приборами.
- При наличии предупреждения, которое можно отобразить, цвет



изменяется на желтый.



Отображение настроек

Настройки, относящиеся к функциям автомобиля, многофункциональному дисплею и т. п. можно изменять. (→стр. 113)

Информация о движении

Отображаемые элементы можно переключать, нажимая  на переключателях управления приборами вверх или вниз.





■ “Инф. о вожден. 1”/“Инф. о вожден. 2”

Выберите, чтобы выбрать не более 2 из следующих элементов для отображения на каждом экране соответственно.

См. стр. 113 о способе регистрации элементов “Инф. о вожден. 1” и “Инф. о вожден. 2”.

Используйте отображаемую информацию для справки.

Пункт		Сведения
Текущая экономия топлива	В виде шк.индик.	Показывает текущий расход топлива.
Средняя экономия топлива	После сброса *	Показывает средний расход топлива с момента сброса показаний.
	После запуска	Показывает средний расход топлива с момента последнего запуска двигателя.
	После дозаправки	Показывает средний расход топлива с момента заправки автомобиля.
Средняя скорость	После сброса *	Показывает среднюю скорость автомобиля с момента последнего обнуления этого показателя.
	После запуска	Показывает среднюю скорость автомобиля с момента последнего запуска двигателя.
Пройденное время	После сброса *	Показывает время, прошедшее с момента сброса показаний.
	После запуска	Показывает время, прошедшее с момента последнего запуска двигателя.
Расстояние	Запас хода	Отображает приблизительное расстояние, которое может проехать автомобиль с учетом текущего количества оставшегося топлива. (→стр. 109)
	После запуска	Показывает расстояние, пройденное с момента последнего запуска двигателя.
Прочие	Пустое поле	Отображается пустой экран.

*: Эти показания можно обнулить, нажав при отображении показателя переключатель  и удерживая его нажатым более 1 секунды. Если обе отображаемые на экране величины допускают сброс, открывается экран выбора сброса. В этом случае нажимайте  вверх или вниз, чтобы выбрать информацию для сброса, затем нажмите . После этого для сброса данной информации выберите “Сброс” и нажмите .

■ Индикатор Есо (Отображение зоны экологичного движения)

→стр. 110

■ СКОРОСТЬ

Показывает скорость автомобиля.

■ Пустой экран (отображение выключено)

Информация о движении не отображается.

■ Текущая экономия топлива (→стр. 108)

- Текущий средний расход топлива с момента последнего сброса (→стр. 108) отображается с помощью вертикальной линии на шкале индикации “Текущая топливная экономичность”.
- При сбросе среднего расхода топлива положение вертикальной линии также возвращается на 0.



■ Оставшийся пробег

- Это расстояние определяется на основании среднего расхода топлива. Поэтому фактическое расстояние, которое может проехать автомобиль, может отличаться от отображаемого на дисплее.
- При добавлении в бак небольшого количества топлива показания могут остаться прежними. На время заправки выключайте переключатель двигателя. Если заправка осуществляется без перевода переключателя двигателя в положение выключения, дисплей может не обновиться.
- Если отображается сообщение “Дозаправьтесь”, это означает, что топлива осталось мало и невозможно рассчитать расстояние, которое можно проехать на оставшемся топливе. Немедленно заправьтесь.

■ Индикатор экологичного движения

① Индикатор экологичного движения*

Во время экологически благоприятного ускорения (экологичное движение) включается индикатор экологичного движения. Если ускорение выходит за пределы зоны экологичного движения или если автомобиль стоит, этот индикатор гаснет.

② Отображение зоны экологичного движения

Отображает зону экологичного движения с учетом текущего значения коэффициента, основанного на ускорении.

③ Значение коэффициента экологичного движения, вычисляемое на основании значения ускорения.

Если ускорение выходит за пределы зоны экологичного движения, мигает правая сторона дисплея зоны экологичного движения.

④ Зона экологичного движения

Индикатор экологичного движения не функционирует в следующих условиях:

- Рычаг управления трансмиссией находится в любом положении, кроме D.
- Скорость автомобиля составляет приблизительно 130 км/ч или превышает это значение.

*: Индикатор экологичного движения можно настроить. (→стр. 113)

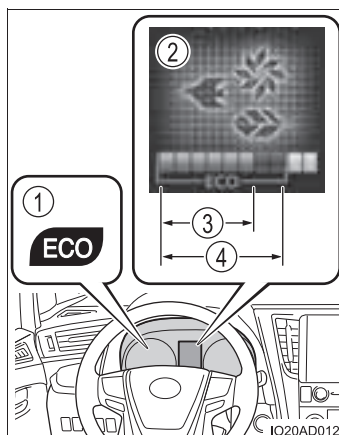

Индикация состояния заднего сиденья

Можно проверять состояние задней системы кондиционирования воздуха, задних стекол с электроприводом стеклоподъемников и заднего люка (при наличии); кроме того, можно изменить настройки освещения задней части салона.

■ Кондиц. задн. сид.

Отображается следующая информация, относящаяся к задней системе кондиционирования воздуха:

- Текущий режим подачи воздуха
- Установленная температура
- Возможность работы в режиме AUTO
- Скорость вращения вентилятора

Способ управления задней системой кондиционирования воздуха см. на стр. 373.

■ Окно задн. сиденья

Если открыто заднее окно к электрическим стеклоподъемником или задний люк (при наличии), отображается сообщение.

■ Потолочный плафон

Можно изменить настройки фонаря освещения задней части салона.

1 Выберите требуемый пункт, нажимая  на переключателях

управления приборами вверх или вниз, затем нажмите  .

Открывает экран настройки выбранного пункта.

2 На экране настройки нажимайте  вверх или вниз, чтобы

выбрать требуемую настройку, затем нажмите  .

Пункт	Настройки	Результат настройки
Настройка яркости	Подсветка ВЫКЛ	Выключение цветной потолочной подсветки.
	100%	Изменение яркости цветной потолочной подсветки.*
	75%	
	50%	
	25%	
Цвет освещения	От цвет 1 до цвет 16	Изменение цвета цветной потолочной подсветки.*
Персон. освещ. (при наличии)	Подсветка ВЫКЛ	<ul style="list-style-type: none"> • Выключение режима гостиной. • Выключение всех задних фонарей персонального освещения.
	Приглуш. освещ. (→стр. 383)	Переключение задних фонарей персонального освещения в режим гостиной.

*: Когда выбрана яркость или цвет, цветная потолочная подсветка горит с выбранной яркостью или цветом, даже если цветная потолочная подсветка выключена.



■ Настройки фонарей освещения задней части салона



Настройки фонарей освещения задней части салона также можно изменить с помощью переключателей управления каждого из фонарей. (→стр. 383, 385)

Отображение настроек

Настройки автомобиля и содержимое, отображаемое на экране, можно изменить с помощью переключателей управления приборами.

■ Процедура задания

1 Нажимая  на переключателях управления приборами, выберите .

2 Выберите требуемый пункт, нажимая  на переключателе управления приборами вверх или вниз, затем нажмите .

Если на экране настройки функция включается или выключается либо изменяется ее чувствительность, настройка изменяется при каждом нажатии кнопки .

Для функций с возможностью выбора параметров отображается экран настройки.

3 Когда отображается экран настройки, выберите настройку или требуемое значение (время и т. п.) с помощью переключателей управления приборами.*



В случае выбираемых параметров или значений настройки выберите требуемую настройку или значение, затем нажмите .

Для остановки выбора нажмите кнопку .

При отображении экрана проверки настройки выберите продолжение или отмену и нажмите .

*: В зависимости от пунктов после выбора пункта может отобразиться следующий экран настройки.











■ Таблица настроек

Пункт	Настройки	Результат настройки
 ассист.парковки	Вкл	Включение и выключение датчиков системы помощи при парковке Toyota. (→стр. 338)
	Выкл	
 BSM* ¹	Вкл	Включение и выключение монитора слепых зон. (→стр. 324)
	Выкл	
RCTA* ¹	Вкл	Включение и выключение функции RCTA. (→стр. 324)
	Выкл	
 nanoe* ¹	Вкл	Включение и выключение системы nanoe™* ² . (→стр. 367)
	Выкл	
Настр. автом.	См. настройки “Настр. автом.”.(→стр. 115)	
Настр.счетч.	См. настройки “Настр.счетч.”.(→стр. 116)	

*1: При наличии





*2: nanoe™ и знак nanoe™ являются товарными знаками корпорации Panasonic Corporation.

■ Настройки “Настр. автом.”

Пункт	Настройки		Результат настройки
 Stop & Start	Увеличенный		Переключает схему работы системы Stop & Start, когда включена система кондиционирования воздуха. (→стр. 311)
	Стандартный		
 BSM*	Яркость		Переключает яркость индикатора в зеркалах заднего вида. (→стр. 118)
			
	Чувствит.		Изменяет момент предупреждения о приближающемся транспортном средстве. (Только функция BSM) (→стр. 118)
			
			
RCTA Громкость*			Изменяет громкость звукового сигнала RCTA. (→стр. 118)
			
			
	Тон зуммера	Зуммер А	Изменяет тон звукового сигнала, который звучит при начале работы или во время работы сдвижной двери с электроприводом. (→стр. 141)
		Зуммер В	
		Зуммер С	
	Громк.зуммера	Выкл	Изменяет громкость звукового сигнала, который звучит при начале работы или во время работы сдвижной двери с электроприводом. (→стр. 141)
		Низкая	
		Высокая	

*: При наличии

■ Настройки “Настр.счетч.”

Пункт	Настройки	Результат настройки	
Язык	English	Изменяет язык, отображаемый на экране.	
	русский (русский)* ¹		
	中文(简体) (упрощенный китайский)* ¹		
Единицы измерения	л/100 км	Переключение единиц измерения расхода топлива.	
	км/л		
	Вкл	Включение и выключение индикатора экологичного движения (→стр. 110).	
	Выкл		
Инф. о вожден. 1* ²		→стр. 108	
Инф. о вожден. 2* ²			
Всплывающее окно	Сообщения о перекр.* ¹	Вкл	Включение и выключение отображения выбранного элемента на многофункциональном дисплее. (→стр. 104)
		Выкл	
	Вх. Вызовы* ¹	Вкл	
		Выкл	
	 Длительность	Вкл	
		Выкл	
	 Статус	Вкл	
		Выкл	
Регулир. Яркости	Вкл		
	Выкл		
Цвет* ¹	От цвета 1 до цвета 4	Изменение цвета потолочной подсветки.* ³	
Настройки перекл. 	–	Отображается способ изменения главного экрана (→стр. 105).	
Инициал. Дисплея	Да	Выбирается, требуется ли вернуть настройки многофункционального дисплея к настройкам по умолчанию.	
	Нет		

*1: При наличии

*2: При выборе пункта “Инф. о вожден. 1” или “Инф. о вожден. 2” отображаются названия текущей зарегистрированной информации. Чтобы изменить информацию, отображаемую на экране “Инф. о вожден. 1” или “Инф. о вожден. 2”, выберите отображаемое название, затем выберите название требуемой информации на экране настройки.

*3: Автомобили с навигационной системой, кроме России:

При изменении настройки цвета цвет темы навигационной системы изменяется на этот же цвет.

■ При отсоединении и последующем присоединении клемм аккумуляторной батареи

Будут обнулены данные о движении (только элементы, которые можно обнулить вручную).

■ Настраиваемые параметры

- Во время движения настраиваемые параметры пунктов “Настр. автом.” и “Настр.счетч.” недоступны и не могут быть изменены.
Кроме того, экраны настройки временно отменяются в указанных ниже ситуациях.
 - Отображается предупреждение.
 - Автомобиль начинает движение.
- Настройки функций, отсутствующих на автомобиле, не отображаются.
- Если функция выключена, относящиеся к ней настройки недоступны для выбора.

■ Настройки “ BSM” и “RCTA Громкость” (при наличии)

Каждый значок на экране настройки означает следующее:

Пункт		Значки	Результат настройки
 BSM (→стр. 115)	Яркость		Ярко
			Неярко
	Чувствит.		Раннее
			Среднее
			Позднее
			Только в слепой зоне
	RCTA Громкость (→стр. 115)		Уровень 1
		Уровень 2	
		Уровень 3	

**ПРЕДУПРЕЖДЕНИЕ****■ Меры предосторожности при движении**

С целью обеспечения безопасности во время движения избегайте работы с переключателями управления приборами и не смотрите на многофункциональный дисплей в течение длительного времени. Остановите автомобиль и затем используйте переключатель управления приборами. Несоблюдение этих рекомендаций может привести к неверному управлению рулевым колесом и, как следствие, к аварии.

■ Меры предосторожности при настройке дисплея

Поскольку при настройке дисплея двигатель должен работать, автомобиль необходимо припарковать в месте с нормальной вентиляцией. В замкнутом пространстве, например в гараже, выхлопные газы, включая опасный угарный газ (СО), могут накапливаться и проникать в салон автомобиля. Это может привести к смерти или серьезному ущербу здоровью.

**ВНИМАНИЕ!****■ Во время настройки дисплея**

Во избежание разряда аккумуляторной батареи при выполнении настройки дисплея двигатель автомобиля должен работать.

Информация о расходе топлива*

Информацию о расходе топлива можно вывести на экран мультимедийной или навигационной системы.

Откройте экран “Информация о расходе”/“Информация о поездке” или “Данные за прошлый период”

► Тип А

Нажмите “MENU”, выберите “Information” на экране “Menu”, затем выберите “Eco” на экране “Information”.

► Тип В

Нажмите “MENU” и выберите “Eco” на экране.

► Тип С

Нажмите “CAR”, затем выберите на экране пункт “Информация о поездке” или “Данные за прошлый период”.

Информация о расходе/поездке

Если экран “Информация о расходе”/“Информация о поездке” не появился, выберите “Информация о расходе”/“Информация о поездке”.

► Тип А

- ① Сброс данных о поездке
- ② Предыдущее показание расхода топлива в минуту
- ③ Текущий расход топлива
- ④ Появляется экран “Past record”
- ⑤ Запас хода
- ⑥ Прошедшее время
- ⑦ Средняя скорость автомобиля

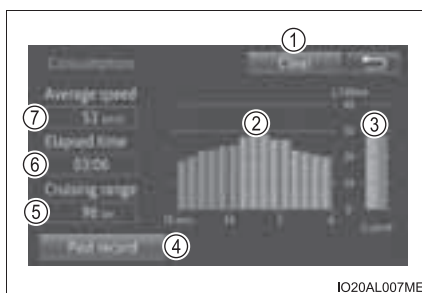

*: При наличии

▶ Тип В

- ① Сброс данных о поездке
- ② Предыдущее показание расхода топлива в минуту
- ③ Текущий расход топлива
- ④ Появляется экран “Past Record”
- ⑤ Запас хода
- ⑥ Прошедшее время
- ⑦ Средняя скорость автомобиля



▶ Тип С

- ① Средняя скорость автомобиля
- ② Запас хода
- ③ Предыдущее показание расхода топлива в минуту
- ④ Текущий расход топлива
- ⑤ Сброс данных о поездке
- ⑥ Прошедшее время
- ⑦ Появляется экран “Данные за прошлый период”

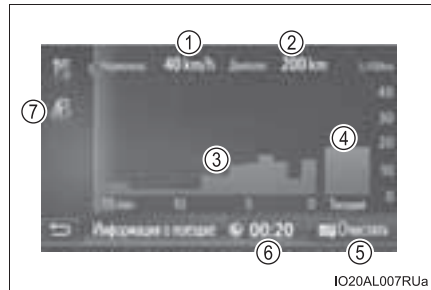

Значения среднего расхода топлива за последние 15 минут разделяются цветом на предыдущие средние значения и средние значения, полученные с момента последней установки переключателя двигателя в режим IGNITION ON. Отображаемое значение среднего расхода топлива является ориентировочным.

Эти иллюстрации представлены только в качестве примеров и могут несколько отличаться от реальных условий.

Данные за прошлый период

Если экран “Данные за прошлый период” не появляется, выберите “Данные за прошлый период”.

► Тип А

- ① Сброс данных о предыдущих периодах
- ② Минимальный зафиксированный расход топлива
- ③ Средний расход топлива
- ④ Предыдущее значение расхода топлива
- ⑤ Текущий расход топлива
- ⑥ Обновление данных о предыдущих периодах
- ⑦ Появляется экран “Consumption”

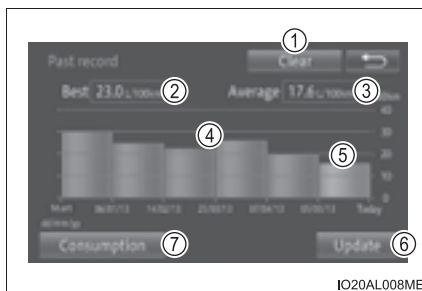

► Тип В

- ① Сброс данных о предыдущих периодах
- ② Минимальный зафиксированный расход топлива
- ③ Средний расход топлива
- ④ Предыдущее значение расхода топлива
- ⑤ Текущий расход топлива
- ⑥ Обновление данных о предыдущих периодах
- ⑦ Появляется экран “Trip Information”



► Тип С

- ① Минимальный зафиксированный расход топлива
- ② Предыдущее значение расхода топлива
- ③ Текущий расход топлива
- ④ Сброс данных о предыдущих периодах
- ⑤ Обновление данных о предыдущих периодах
- ⑥ Появляется экран “Информация о поездке”

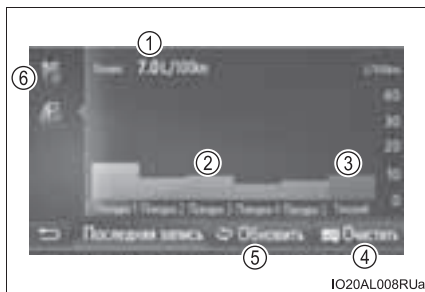

Эти иллюстрации представлены только в качестве примеров и могут несколько отличаться от реальных условий.

■ Сброс данных

Выбор “Очистить” на экране “Информация о расходе”/“Информация о поездке” приведет к сбросу данных информации о поездке.

Выбор “Очистить” на экране “Данные за прошлый период” приведет к сбросу данных о расходе топлива в предыдущие периоды времени.

■ Обновление данных о предыдущих периодах

Выбор “Обновить” на экране “Прошлая запись” приведет к обновлению данных о расходе топлива в предыдущие периоды времени.

Одновременно с этим будут сброшены показания среднего расхода топлива, отображаемые на многофункциональном экране.

■ Запас хода

Показывает расчетное максимальное расстояние, которое автомобиль может проехать на топливе, имеющемся в баке.

Это расстояние определяется на основании среднего расхода топлива. Поэтому фактическое расстояние, которое может проехать автомобиль, может отличаться от отображаемого на дисплее.

Управление каждым из компонентов

3

- 3-1. Информация о ключах**
 - Ключи 126
- 3-2. Открывание, закрывание и запираение дверей**
 - Передние двери 130
 - Сдвижные двери..... 136
 - Дверь багажного отделения 153
 - Интеллектуальная система входа и запуска 165
- 3-3. Регулировка сидений**
 - Передние сиденья..... 173
 - Сиденья второго ряда..... 178
 - Сиденья третьего ряда 192
 - Память положений водителя 194
 - Память положений сиденья второго ряда 201
 - Подголовники..... 203
 - Конфигурация сидений 207
- 3-4. Регулировка рулевого колеса и зеркал**
 - Рулевое колесо 219
 - Внутреннее зеркало заднего вида..... 221
 - Цифровое зеркало заднего вида..... 223
 - Наружные зеркала заднего вида..... 236
- 3-5. Открывание и закрывание окон**
 - Окна с электроприводом стеклоподъемников 239
 - Сдвоенный люк..... 244

Ключи

Ключи

К автомобилю прилагаются перечисленные ниже ключи.

- ① Электронные ключи
 - Управление интеллектуальной системой входа и запуска (→стр. 165)
 - Выполнение функции беспроводного дистанционного управления
- ② Механические ключи
- ③ Бирка с номером ключа

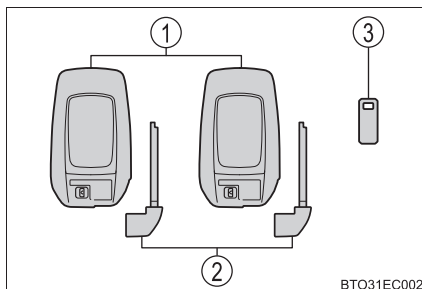

Беспроводное дистанционное управление

- ① Запирание всех дверей (→стр. 130)
- ② Закрывание боковых окон и заднего люка (при наличии)* (→стр. 130)
- ③ Отпирание всех дверей (→стр. 130)
- ④ Открывание боковых окон и заднего люка (при наличии)* (→стр. 130)
- ⑤ Открывание и закрывание левой сдвижной двери с электроприводом (→стр. 137)
- ⑥ Открывание и закрывание правой сдвижной двери с электроприводом (→стр. 137)
- ⑦ Открывание и закрывание двери багажного отделения с электроприводом (при наличии) (→стр. 155)

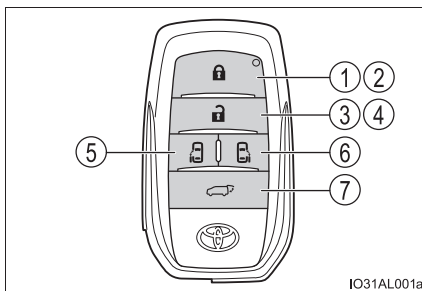

*: Этот параметр должен быть настроен дилером Toyota.

Использование механического ключа

Для извлечения механического ключа сдвиньте рычаг фиксатора и извлеките ключ.

Механический ключ можно вставить только в одной ориентации, так как канавки расположены только на одной стороне ключа. Если ключ не вставляется в цилиндр замка, переверните ключ и снова попробуйте вставить его.



После использования механического ключа уберите его в электронный ключ. Носите механический ключ вместе с электронным. Если разряжен элемент питания электронного ключа или неправильно работает система входа, потребуются механический ключ. (→стр. 532)

■ Если утеряны механические ключи от автомобиля

Новые оригинальные механические ключи может изготовить дилер Toyota, используя один из других механических ключей и номер ключа, выбитый на табличке с номером ключа. Храните бирку в надежном месте, например в бумажнике, но не в автомобиле.

■ В салоне самолета

Находясь в салоне самолета, не нажимайте никакие кнопки на электронном ключе. Если электронные ключи находятся в сумке и т.п., убедитесь в том, что кнопки не могут оказаться случайно нажатыми. При нажатии кнопки электронный ключ излучает радиоволны, которые могут помешать работе систем самолета.

■ Разрядка элемента питания электронного ключа

- Стандартный срок службы элемента питания составляет 1–2 года.
- При снижении заряда элемента питания при выключении двигателя в салоне звучит тревожный сигнал.
- Поскольку электронный ключ постоянно принимает радиоволны, элемент питания разряжается, даже если электронный ключ не используется. Ниже приведены признаки, указывающие на то, что элемент питания электронного ключа может быть разряжен. При необходимости замените элемент питания. (→стр. 484)
 - Интеллектуальная система входа и запуска или функция беспроводного дистанционного управления не работает.
 - Уменьшается поле обнаружения.
 - Светодиодный индикатор на ключе не загорается.

Элемент питания можно заменить самостоятельно (→стр. 484). Однако, поскольку существует опасность повреждения электронного ключа, замену рекомендуется производить у дилера Toyota.

- Во избежание ухудшения эффективности работы не оставляйте электронный ключ в радиусе 1 м от перечисленных ниже электронных устройств, генерирующих магнитное поле:
 - Телевизоры
 - Персональные компьютеры
 - Мобильные телефоны, беспроводные телефоны и устройства зарядки аккумуляторов
 - Заряжаемые мобильные телефоны или беспроводные телефоны
 - Настольные лампы
 - Индукционные плиты
- Режим экономии заряда элемента питания может снизить потребляемую мощность электронных ключей, которые не используются в течение длительного времени. (→стр. 167)

■ Если отображается сообщение о состоянии электронного ключа или режиме переключателя двигателя

Для предотвращения оставления электронного ключа в салоне автомобиля, покидания автомобиля без перевода переключателя двигателя в положение выключения или забирания пассажирами ключа из автомобиля и т.п. на многофункциональном дисплее может отобразиться сообщение, напоминающее пользователю проверить состояние электронного ключа или режим переключателя двигателя. В этих случаях немедленно следуйте инструкциям на экране.

■ Если на многофункциональном дисплее отображается сообщение “Низкий заряд элемента питания ключа.”

Низкий уровень заряда элемента питания электронного ключа. Замените элемент питания электронного ключа. (→стр. 484)

■ Замена элемента питания

→стр. 484

■ Проверка количества зарегистрированных ключей

Можно проверить количество ключей, уже зарегистрированных в автомобиле. Обратитесь к дилеру Toyota.

■ Если используется неправильный ключ

Цилиндр замка свободно вращается для изоляции внутреннего механизма.



ВНИМАНИЕ!

■ Во избежание повреждения ключа

- Не допускайте падения ключей, не подвергайте их сильным ударам и не изгибайте их.
- Не подвергайте ключи длительному воздействию высоких температур.
- Не допускайте намокания ключей и не мойте их в ультразвуковой мойке и т.п.
- Не прикрепляйте ключи к металлическим или намагниченным предметам, а также не кладите ключи рядом с такими предметами.
- Не разбирайте ключи.
- Не наклеивайте наклейки и т.п. на поверхность электронного ключа.
- Не кладите ключи рядом с предметами, генерирующими магнитные поля, такими как телевизоры, аудиосистемы и индукционные плиты.
- Не кладите ключи рядом с медицинским электрическим оборудованием, таким как оборудование для низкочастотной терапии или оборудование для УВЧ-терапии, и не проходите медицинское обследование с ключами, находящимися вблизи Вашего тела.

■ Ношение электронного ключа с собой

Не подносите электронный ключ ближе чем на 10 см к включенным электроприборам. Радиоволны, излучаемые электроприборами, находящимися в радиусе 10 см от электронного ключа, могут вызвать помехи, что приведет к неправильной работе ключа.

■ В случае неисправности интеллектуальной системы входа и запуска либо других проблем, связанных с ключом

Произведите осмотр автомобиля и всех его электронных ключей у своего дилера Toyota.

■ В случае потери электронного ключа

При утере электронного ключа от автомобиля риск кражи автомобиля значительно возрастает. Немедленно обратитесь со всеми оставшимися ключами, предоставленными Вам с автомобилем, к своему дилеру Toyota.

Передние двери

Запираение и отпираение дверей снаружи

◆ Интеллектуальная система входа и запуска

Поднесите электронный ключ для включения этой функции.

- ① Для того чтобы отпереть все двери, возьмитесь за ручку двери.

Обязательно коснитесь датчика с обратной стороны ручки.

После запираения дверей их нельзя отпереть в течение 3 секунд.

- ② Коснитесь датчика запираения (обозначен на боковой поверхности ручки двери) для запираения всех дверей.

Убедитесь в том, что дверь надежно заперта.

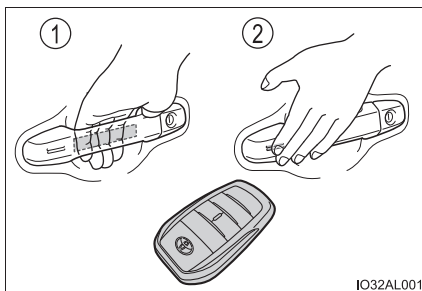

IO32AL001

◆ Беспроводное дистанционное управление

- ① Запираение всех дверей

Убедитесь в том, что дверь надежно заперта.

Нажмите и удерживайте, чтобы закрыть боковые окна и задний люк (при наличии)*.

- ② Отпираение всех дверей

Нажмите и удерживайте, чтобы открыть боковые окна и задний люк (при наличии)*.

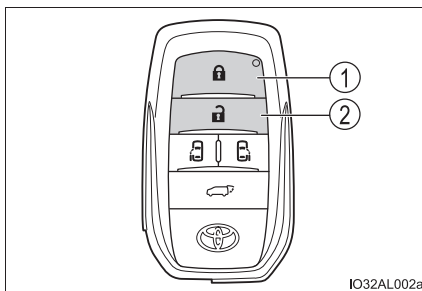

IO32AL002a

*: Этот параметр должен быть настроен дилером Toyota.

■ Сигналы работы

Двери: Подается звуковой сигнал (кроме моделей для России и Малайзии) и мигают индикаторы аварийной сигнализации, указывая на то, что двери были заперты/отперты. (Заперты: один раз; отперты: два раза.)

Боковые окна и задний люк (при наличии): Подается звуковой сигнал, предупреждающий о работе боковых окон и заднего люка при использовании пульта беспроводного дистанционного управления.

■ Функция защиты

Если дверь не открывается в течение приблизительно 30 секунд после отпираания автомобиля, функция безопасности автоматически запирает автомобиль. (Однако, в зависимости от положения электронного ключа, система может определить, что ключ находится в автомобиле. В этом случае автомобиль может быть отперт.)

■ Когда дверь не может быть заперта даже прикосновением пальцем к датчику запираения, расположенному на поверхности ручки двери

Когда дверь не может быть заперта даже прикосновением пальцем к датчику запираения, расположенному на поверхности ручки двери, коснитесь датчика запираения ладонью.

Если на руках перчатки, снимите их.

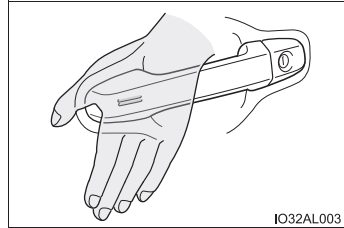

■ Сигнал незакрытой двери

Если дверь закрыта не полностью, то при попытке запереть ее в течение 5 секунд звучит непрерывный сигнал. Полностью закройте дверь, чтобы прервать звучание сигнала, и запирайте автомобиль еще раз.

■ Настройка охранной системы

Запираение дверей приведет к включению охранной системы. (→стр. 89)

■ Если интеллектуальная система входа и запуска или функция беспроводного дистанционного управления работает неверно

Используйте механический ключ для запираения и отпираения дверей. (→стр. 532)
 Замените элемент питания ключа новым, если его заряд исчерпан. (→стр. 484)

Запираение и отпираение дверей изнутри

◆ Переключатели запираения дверей

- ① Запираение всех дверей
- ② Отпираение всех дверей

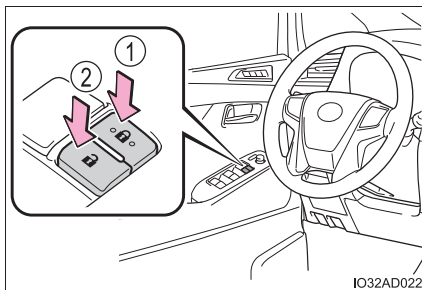

◆ Внутренние кнопки блокировки дверей

- ① Запираение двери
- ② Отпираение двери

Дверь водителя можно открыть, потянув за внутреннюю ручку, даже если кнопка блокировки двери находится в положении блокировки.

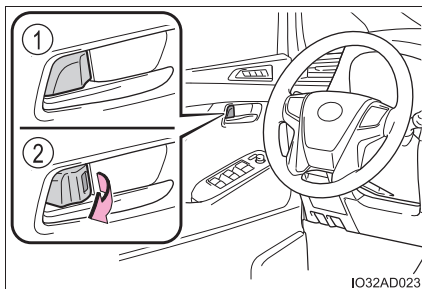

Запираение передних дверей снаружи без ключа

- 1 Переместите внутреннюю кнопку блокировки двери в положение блокировки.
- 2 Закройте дверь, потянув при этом за ее ручку.

Дверь не может быть заперта, если переключатель двигателя установлен в режим ACCESSORY или IGNITION ON либо если внутри автомобиля находится электронный ключ. Однако ключ может быть не распознан, и дверь может запереться.

Системы автоматического запираения и отпираения дверей

Следующие функции можно установить или отменить:

Функция	Работа
Функция связи запираения дверей с положением рычага управления трансмиссией	Перевод рычага управления трансмиссией из положения Р запирает все двери.
Функция связи отпираения дверей с положением рычага управления трансмиссией	Перевод рычага управления трансмиссией в положение Р отпирает все двери.
Функция связи запираения дверей со скоростью	Все двери запираются при скорости автомобиля выше 20 км/ч.
Функция связи отпираения дверей с водительской дверью	Все двери отпираются, когда водительская дверь открыта приблизительно в течение 45 секунд после перевода переключателя двигателя в состояние выключения.

■ Установка и отмена функций

Для установки и отмены функции выполните следующие действия:

- 1 Закройте все двери и переведите переключатель двигателя в режим IGNITION ON. (Выполните шаг 2 в течение 20 секунд.)
- 2 Переведите рычаг управления трансмиссией в положение P или N, нажмите переключатель запираения двери (🔒 или 🔓) и удерживайте его нажатым в течение припл. 5 секунд, затем отпустите.

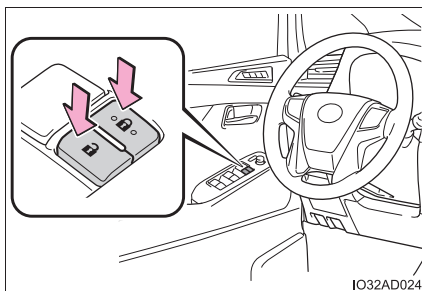

Между положениями рычага управления трансмиссией и переключателя и устанавливаемой функцией имеется следующее соответствие (см. таблицу).

Для отмены функции выполните ту же процедуру.

Функция	Положение рычага управления трансмиссией	Положение переключателя запираения дверей
Функция связи запираения дверей с положением рычага управления трансмиссией	P	🔒
Функция связи отпираения дверей с положением рычага управления трансмиссией		🔓
Функция связи запираения дверей со скоростью	N	🔒
Функция связи отпираения дверей с водителем дверью		🔓

По завершении операции установки или отмены все двери запираются, затем отпираются.

Для автомобилей с навигационной или мультимедийной системой настройка и отмена операции может быть выполнена с помощью самой системы. (→стр. 561)

■ Система отпирания дверей при ударе

Когда автомобиль испытывает сильный удар, все двери отпираются. Однако в зависимости от силы удара или типа аварии система может не сработать.

■ Использование механического ключа

Двери можно также запереть и отпереть с помощью механического ключа. (→стр. 532)

■ Предупреждающий звуковой сигнал открытой двери

Если скорость автомобиля достигает 5 км/ч, мигает сводная контрольная лампа и подается звуковой сигнал, что указывает на неполное закрытие двери (дверей) или капота.

На многофункциональном дисплее отображаются открытая дверь (открытые двери) или капот.

■ Условия, влияющие на работу интеллектуальной системы входа и запуска или пульт беспроводного дистанционного управления

→стр. 167



ПРЕДУПРЕЖДЕНИЕ

■ Чтобы избежать аварии

Выполняйте все приведенные ниже меры предосторожности при вождении автомобиля.

Невыполнение этих требований может привести к тому, что дверь откроется и пассажир выпадет, что, в свою очередь, может стать причиной тяжелой травмы или смертельного исхода.

- Убедитесь, что все двери закрыты надлежащим образом.

- Не тяните за внутренние ручки дверей во время движения.

Будьте особенно осторожны с дверью водителя, так как она может открыться даже в том случае, если внутренняя кнопка блокировки находится в положении блокировки.

■ При открывании или закрывании двери

Проверьте обстановку снаружи автомобиля – не стоит ли автомобиль на уклоне, достаточно ли места для открытия двери, нет ли сильного ветра. Открывая или закрывая дверь, крепко держите ее ручку, чтобы быть готовым к любым непредвиденным движениям.

■ При использовании пульта беспроводного дистанционного управления для управления задним люком или окнами с электроприводом стеклоподъемников (при наличии)

Окна с электроприводом стеклоподъемников или задний люк можно открывать/закрывать, только убедившись, что никто из пассажиров не рискует быть прищемленным боковым окном или задним люком. Кроме того, не позволяйте детям пользоваться пультом беспроводного дистанционного управления. Иначе дети и другие пассажиры могут быть прищемлены окном с электрическим стеклоподъемником или задним люком.

Сдвижные двери

Сдвижные двери можно отпирать/запирать и открывать/закрывать в соответствии со следующими процедурами.

Отпирание и запираение сдвижных дверей снаружи

◆ Интеллектуальная система входа и запуска

→стр. 130

◆ Беспроводное дистанционное управление

→стр. 130

Отпирание и запираение сдвижных дверей изнутри

◆ Переключатели запираения дверей

→стр. 132

◆ Внутренние кнопки блокировки дверей

- ① Отпирание двери
- ② Запирание двери

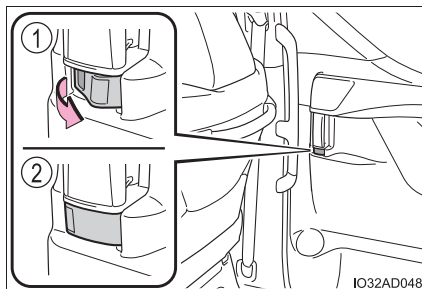

Автоматическое открывание/закрывание сдвижной двери (сдвижная дверь с электроприводом)**◆ Беспроводное дистанционное управление**

- ① Нажмите и удерживайте, чтобы открыть или закрыть правую сдвижную дверь с электроприводом.
- ② Нажмите и удерживайте, чтобы открыть или закрыть левую сдвижную дверь с электроприводом.

Перед использованием отпирите сдвижную дверь.

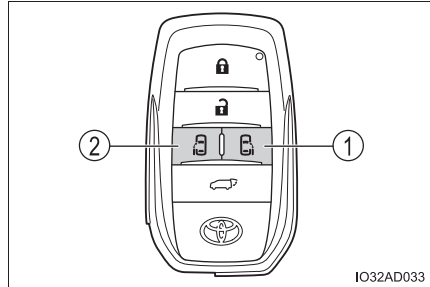

◆ Ручки сдвижных дверей

- ① Нажмите переключатель, чтобы открыть или закрыть сдвижную дверь с электроприводом.

Когда сдвижная дверь заперта: Нажмите переключатель, имея при себе электронный ключ. После этого все двери отпираются, а сдвижная дверь с электроприводом автоматически полностью открывается.

Нажимайте переключатель, когда электронный ключ находится в пределах области обнаружения.

(→стр. 165)

Когда сдвижная дверь не заперта:

Даже если у вас нет с собой электронного ключа, после нажатия переключателя сдвижная дверь с электроприводом автоматически полностью открывается.

- ② Потяните ручку сдвижной двери, чтобы открыть или закрыть сдвижную дверь с электроприводом.

Перед использованием отогрейте сдвижную дверь.

Если во время работы электропривода сдвижной двери нажать переключатель или потянуть за ручку, движение останавливается. Если снова нажать переключатель или потянуть за ручку, сдвижная дверь с электроприводом начнет двигаться в обратном направлении.

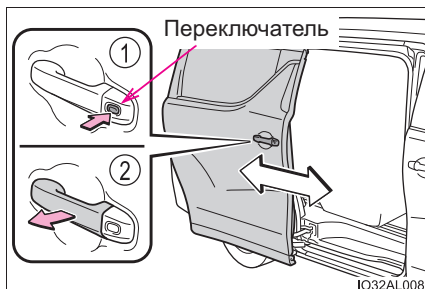

◆ Внутренние ручки дверей

① Открывание

Перед использованием отожмите сдвижную дверь.

② Закрывание

Если потянуть ручку двери, сдвижная дверь с электроприводом автоматически полностью открывается или закрывается.

Если во время работы электропривода сдвижной двери потянуть за ручку, движение останавливается.

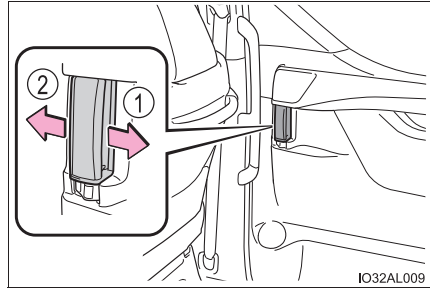

◆ Переключатели электропривода сдвижной двери

Нажмите и удерживайте переключатель.

Перед использованием отожмите сдвижную дверь.

① Открывает левую сдвижную дверь с электроприводом.

② Закрывает левую сдвижную дверь с электроприводом.

③ Открывает правую сдвижную дверь с электроприводом.

④ Закрывает правую сдвижную дверь с электроприводом.

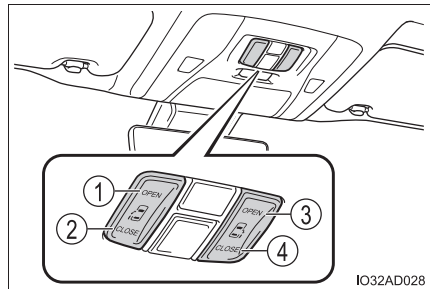

Если во время работы электропривода сдвижной двери багажного отделения снова нажать этот переключатель, движения остановятся.

Открывание/закрывание сдвижной двери вручную

Используйте ручку сдвижной двери или внутреннюю ручку двери, когда переключатель “PWR DOOR OFF” находится в положении выключения. (→стр. 140)

- ① Ручка сдвижной двери
- ② Внутренняя ручка двери

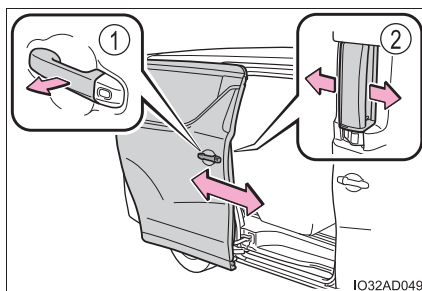

Отключение системы электропривода сдвижной двери

Выключите переключатель “PWR DOOR OFF” для отключения системы электропривода сдвижной двери.

- ① ВЫКЛ.

Сдвижные двери можно открывать и закрывать только вручную.

Автомобили с электроприводом двери багажного отделения:

Система двери багажного отделения с электроприводом также будет отключена.

- ② ВКЛ.*

Сдвижную дверь с электроприводом можно открывать и закрывать с помощью пульта беспроводного дистанционного управления, ручек сдвижных дверей, внутренних ручек дверей и переключателей электропривода сдвижной двери.

*: Если переключатель включен, видна оранжевая полоса на переключателе.

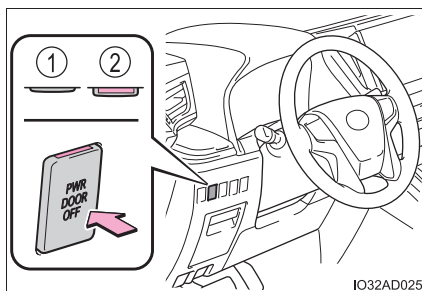

Блокировка для безопасности детей

При включенной блокировке сдвижную дверь нельзя открыть с помощью внутренней ручки двери.

- ① Разблокировка
- ② Блокировка

Эта блокировка служит для того, чтобы дети не могли открыть сдвижные двери. Для блокировки обеих сдвижных дверей переведите переключатель блокировки на каждой сдвижной двери вниз.

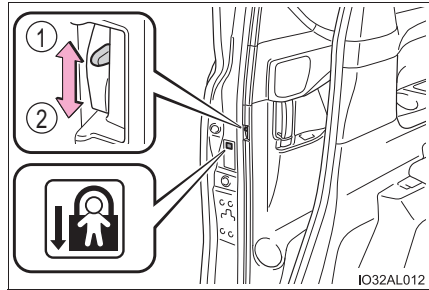

■ Доводчик сдвижной двери

Если сдвижная дверь не была полностью закрыта, она закрывается автоматически. Доводчиком сдвижной двери оснащены сдвижные двери на каждой стороне.

- Доводчик сдвижной двери может работать, когда переключатель двигателя находится в любом режиме.
- Доводчик сдвижной двери не работает при закрывании сдвижной двери вручную с помощью ручки сдвижной двери или внутренней ручки двери.
- Сдвижную дверь можно вручную открыть с помощью ручки сдвижной двери или внутренней ручки двери, даже если работает доводчик сдвижной двери (кроме случая, когда включена блокировка для безопасности детей или дверь заперта).

■ Сигналы работы сдвижной двери с электроприводом

Подается звуковой сигнал, указывающий на работу электропривода сдвижной двери. (Начало работы: один раз; закрывание: непрерывно)

Настройки громкости и тона звукового сигнала закрывания можно изменить. (→стр. 113)

■ Когда дверца лючка заливной горловины топливного бака открыта (левая сдвижная дверь)

- Если лючок заливной горловины топливного бака открыт, левая сдвижная дверь с электроприводом не может быть открыта. Левую сдвижную дверь с электроприводом можно открыть/закрыть вручную, однако сдвижная дверь откроется не более чем наполовину во избежание повреждения дверцы лючка заливной горловины топливного бака.

Чтобы полностью открыть сдвижную дверь, закройте дверцу лючка заливной горловины топливного бака, полностью закройте сдвижную дверь и затем откройте ее опять.

- Если дверца лючка заливной горловины топливного бака открывается во время открывания/закрывания сдвижной двери с электроприводом, левая сдвижная дверь с электроприводом переключается в режим ручной работы. Для снижения скорости движения сдвижной двери приблизительно на 7 секунд включается тормоз сдвижной двери с электроприводом.

■ Сдвижные двери с электроприводом могут функционировать в следующих случаях

Сдвижные двери с электроприводом могут открываться и закрываться автоматически, если выполняются все указанные ниже условия:

- Переключатель “PWR DOOR OFF” включен.
- Сдвижная дверь не заперта. (За исключением операции закрывания или нажатия переключателя на дверной ручке, имея при себе электронный ключ)
- Дверца лючка заливной горловины топливного бака закрыта. (Только левая сдвижная дверь)

Когда переключатель двигателя находится в режиме IGNITION ON , скорость автомобиля ниже 3 км/ч и выполняется одно из следующих условий. Однако сдвижную дверь с электроприводом нельзя открыть или закрыть при помощи пульта беспроводного дистанционного управления.

- Рычаг управления трансмиссией находится в положении P.
- Задействован стояночный тормоз.
- Нажата педаль тормоза.

■ Сдвижные двери с электроприводом

- Если функция электропривода сдвижных дверей отключена путем нажатия переключателя “PWR DOOR OFF”, сдвижные двери с электроприводом можно открывать и закрывать вручную.
- Если во время автоматического открытия или закрытия сдвижной двери с электроприводом детектор обнаружил, что движению мешает человек или объект, подается звуковой сигнал и сдвижная дверь с электроприводом останавливается после перемещения в обратном направлении приблизительно на 10 см. При повторном включении сдвижной двери с электроприводом после остановки она работает следующим образом.

Чтобы дверь перемещалась в обратном направлении:

- Потяните наружную ручку двери или нажмите переключатель на ручке сдвижной двери.

Чтобы дверь начала открываться:

- Потяните внутреннюю ручку двери в направлении открытия или нажмите сторону “OPEN” переключателя сдвижной двери с электроприводом.

Чтобы дверь начала закрываться:

- Потяните внутреннюю ручку двери в направлении закрытия или нажмите сторону “CLOSE” переключателя сдвижной двери с электроприводом.

После срабатывания функции защиты от защемления сдвижная дверь с электроприводом не сработает, даже если нажать переключатель открытия или закрытия сдвижной двери на электронном ключе.

■ При отсоединении аккумуляторной батареи

Систему электропривода сдвижной двери необходимо инициализировать. Для инициализации системы полностью закройте сдвижные двери с электроприводом вручную.

■ Функция защиты от защемления (сдвижная дверь с электроприводом)

Датчик установлен на переднем крае сдвижной двери с электроприводом. Если при закрытии сдвижной двери с электроприводом движению мешает какой-либо объект, дверь остановится после перемещения в обратном направлении прилб. на 10 см.

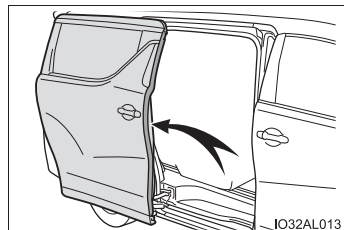

■ Функция отложенного запираения сдвижной двери с электроприводом

Эта функция позволяет заранее задать отложенное запираение всех дверей в момент, когда сдвижная дверь с электроприводом еще открыта.

При выполнении следующей процедуры все двери, кроме сдвижной двери с электроприводом, запираются, а сдвижная дверь также будет заперта одновременно с ее закрыванием.

1] Закройте все двери, кроме сдвижной двери с электроприводом.

2] Во время операции закрывания сдвижной двери с электроприводом заприте двери при помощи интеллектуальной системы входа и запуска с передних дверей, двери багажного отделения (→стр. 130, 153) или пульта беспроводного дистанционного управления. (→стр. 130)

Подается звуковой сигнал (кроме моделей для России и Малайзии) и мигают индикаторы аварийной сигнализации, указывая на то, что все двери были закрыты и заперты.

● Если электронный ключ остался в автомобиле после запуска закрывания с помощью функции отложенного запираения двери, электронный ключ может быть заперт внутри автомобиля.

Обязательно убедитесь в том, что электронный ключ у вас при себе.

● Если сдвижная дверь с электроприводом не полностью закрывается из-за работы функции защиты от заземления и т.п. во время выполнения автоматической операции закрывания при работе функции отложенного запираения сдвижной двери, функция отложенного запираения сдвижной двери отключается и все двери отпираются.

● Оставляя автомобиль, убедитесь в том, что все двери закрыты и заперты.

■ Автоматические автомобильные мойки

→стр. 416

■ Персональная настройка (сдвижная дверь с электроприводом)

Настройки (например, параметры работы сдвижной двери с электроприводом) можно изменить. (Персонально настраиваемые функции: →стр. 561)

**ПРЕДУПРЕЖДЕНИЕ****■ Меры предосторожности при движении**

Во время движения соблюдайте следующие меры предосторожности.

Невыполнение этого требования может привести к тому, что дверь неожиданно откроется и пассажир выпадет из автомобиля, что, в свою очередь, может стать причиной тяжелой травмы или смертельного исхода.

- Убедитесь, что все двери закрыты надлежащим образом.
- Обязательно запирайте двери.
- Если в автомобиле сидят дети, включите расположенные на сдвижных дверях устройства блокировки для безопасности детей.
- Обязательно используйте ремень безопасности.
- Не тяните за внутренние ручки дверей во время движения.

■ Если в автомобиле находятся дети

Соблюдайте следующие меры предосторожности. Несоблюдение этих мер может стать причиной тяжелой травмы или смертельного исхода.

- Не оставляйте детей одних в автомобиле.
Если ребенок случайно закроется в автомобиле, он может получить тепловой удар или другие травмы.
- Не разрешайте детям открывать и закрывать сдвижную дверь.
Сдвижная дверь может неожиданно начать двигаться и прищемить руки, голову или шею ребенка закрывающейся дверью.

! ПРЕДУПРЕЖДЕНИЕ**■ Использование сдвижных дверей**

Соблюдайте следующие меры предосторожности.

В противном случае можно прищемить какие-нибудь части тела и получить тяжелую травму вплоть до смертельного исхода.

- Садясь в автомобиль или выходя из него, убедитесь, что сдвижная дверь полностью открыта.
- Открывая или закрывая сдвижную дверь, тщательно проверьте, нет ли каких-либо помех.
- Открывая или закрывая сдвижную дверь при открытых окнах, держитесь подальше от боковых окон.
- Если рядом находятся люди, убедитесь в их безопасности и предупредите их о том, что собираетесь открывать или закрывать сдвижную дверь.
- Не оставляйте сдвижную дверь в полуоткрытом положении, так как она при этом не фиксируется. На уклоне сдвижная дверь может неожиданно начать перемещаться.
- Не прислоняйтесь к сдвижной двери в автомобиле. При открытии сдвижной двери пассажир может выпасть из автомобиля, что может стать причиной несчастного случая.
- Если сдвижная дверь остановлена в положении стопора, она не зафиксирована.
На уклоне сдвижная дверь может неожиданно начать перемещаться.

- Если автомобиль стоит на уклоне, при открывании или закрывании двери она перемещается быстрее, поэтому будьте особенно внимательны, чтобы пассажиры не ударились о дверь или не были прищемлены дверью.

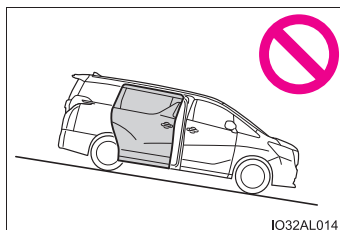

IO32AL014

- Находясь на уклоне, полностью открывайте сдвижную дверь при посадке и высадке пассажиров. Не используйте наружную ручку, внутреннюю ручку или переключатель на наружной ручке при открытой двери, так как дверь может неожиданно закрыться и причинить травму.

⚠ ПРЕДУПРЕЖДЕНИЕ

- Открывая или закрывая сдвижную дверь, будьте особенно внимательны, чтобы не прищемить пальцы и т. п.

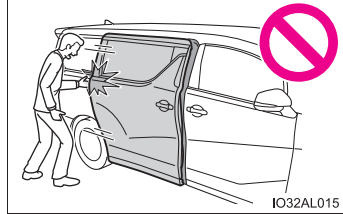

IO32AL015

- Не кладите руки и не ставьте ноги на рычаги, направляющие и стойки сдвижной двери. Будьте осторожны, чтобы не прищемить руки или ноги сдвижными дверями.

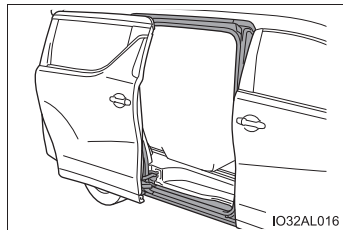

IO32AL016

ПРЕДУПРЕЖДЕНИЕ

■ Доводчик сдвижной двери

- В случае, если сдвижная дверь оставлена немного приоткрытой, доводчик автоматически полностью закрывает сдвижную дверь. Доводчик сдвижной двери начинает работать через несколько секунд. Проявляйте осторожность, чтобы пальцы и другие части тела не были прищемлены сдвижной дверью, – это может привести к переломам и другим серьезным травмам.

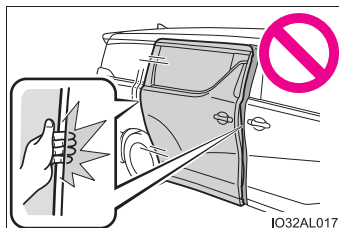

- При использовании доводчика сдвижной двери соблюдайте осторожность. Доводчик сдвижной двери работает при отключенной системе электропривода сдвижной двери.
- Будьте осторожны, если включена внутренняя кнопка замка двери или включена блокировка для безопасности детей, так как доводчик сдвижной двери не прекращает работать при использовании внутренней ручки двери. Проявляйте осторожность, чтобы пальцы и другие части тела не были прищемлены сдвижной дверью, – это может привести к переломам и другим серьезным травмам.

■ Сдвижные двери с электроприводом

При включении системы электропривода сдвижной двери соблюдайте следующие меры предосторожности.

Невыполнение этих требований может стать причиной серьезной травмы вплоть до смертельного исхода.

- Не садитесь в автомобиль и не выходите из него во время работы сдвижной двери с электроприводом.

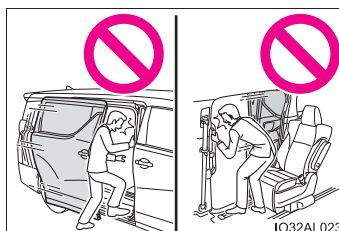

⚠ ПРЕДУПРЕЖДЕНИЕ

- Открывая или закрывая сдвижную дверь с помощью ручки сдвижной двери или внутренней ручки двери, сдвинув дверь, сразу же убирайте руку с ручки двери. Если продолжать держаться за ручку во время работы электропривода, это может привести к избыточному усилию на кисти руки, пальцах, запястье и т. д.
- Проверьте безопасность окружающей области и убедитесь в отсутствии помех, которые могут послужить причиной защемления вещей.
- Если рядом находятся люди, убедитесь в их безопасности и предупредите их о том, что собираетесь открывать или закрывать сдвижную дверь.
Кроме того, не включайте электропривод сдвижной двери, если кто-либо прислонился к автомобилю снаружи рядом со сдвижной дверью или находится в салоне близко к двери.

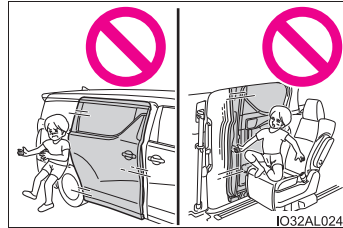

- Если во время автоматической работы сдвижной двери выключить электропривод сдвижной двери переключателем “PWR DOOR OFF”, автоматическая работа останавливается. В этом случае сдвижную дверь следует перемещать вручную. Проявляйте особую осторожность при нахождении на уклоне, поскольку сдвижная дверь может неожиданно открыться или закрыться.
- Когда сдвижная дверь не находится в полностью открытом положении или когда сдвижная дверь автоматически открывается или закрывается или, она может неожиданно прийти в движение или начать двигаться в обратном направлении. Обязательно проверяйте, что сдвижная дверь зафиксирована в полностью открытом положении.
- На уклоне после автоматического открытия сдвижной двери она может сама закрыться. Убедитесь в том, что сдвижная дверь полностью открыта и зафиксирована.

**ПРЕДУПРЕЖДЕНИЕ**

- Если условия работы сдвижной двери с электроприводом больше не соблюдаются, может быть подан звуковой сигнал, а сдвижная дверь может остановиться во время открывания и закрывания. В этом случае сдвижную дверь следует перемещать вручную. Проявляйте особую осторожность при нахождении на уклоне, поскольку сдвижная дверь может резко открыться или закрыться.
- В следующих ситуациях может быть обнаружено отклонение в работе сдвижной двери с электроприводом и прекращено автоматическое перемещение. В таком случае сдвижную дверь следует перемещать вручную. Проявляйте особую осторожность при нахождении на уклоне, поскольку сдвижная дверь может резко открыться или закрыться.
 - Когда сдвижная дверь встречает препятствие
 - Когда внезапно снижается напряжение аккумуляторной батареи, например, если во время автоматического перемещения крыши установить переключатель двигателя в режим IGNITION ON или запустить двигатель.
- Если активированы устройства блокировки для безопасности детей, убедитесь в том, что система электропривода сдвижной двери выключена при помощи переключателя "PWR DOOR OFF" для полного отключения системы.
- При перемещении сдвижной двери с электроприводом с открытыми боковыми окнами запрещается помещать какие-либо части тела в боковое окно.
- В таких случаях, как, например, замена колеса, убедитесь в том, что переключатель "PWR DOOR OFF" выключен. В противном случае сдвижная дверь может неожиданно сработать при случайном прикосновении к переключателю электропривода сдвижной двери, что может привести к заземлению и травмам кистей рук и пальцев.

**ПРЕДУПРЕЖДЕНИЕ****■ Функция защиты от заземления (когда переключатель “PWR DOOR OFF” включен)**

Соблюдайте следующие меры предосторожности.

Невыполнение этих требований может стать причиной серьезной травмы вплоть до смертельного исхода.

- Ни в коем случае не пытайтесь намеренно активировать функцию защиты от заземления при закрывании.
- Функция защиты от заземления может не активироваться, когда сдвижная дверь с электроприводом уже почти полностью закрыта. Проявляйте осторожность, чтобы не прищемить пальцы и другие части тела.
- Функция защиты от заземления может не активироваться в зависимости от формы заземленного объекта. Проявляйте осторожность, чтобы не прищемить пальцы и другие части тела.

■ При использовании пульта беспроводного дистанционного управления для управления задним люком или окнами с электроприводом стеклоподъемников (при наличии)

Окна с электроприводом стеклоподъемников или задний люк можно открывать/закрывать, только убедившись, что никто из пассажиров не рискует быть прищемленным боковым окном или задним люком. Кроме того, не позволяйте детям пользоваться пультом беспроводного дистанционного управления. Иначе дети и другие пассажиры могут быть прищемлены окном с электрическим стеклоподъемником или задним люком.

 **ВНИМАНИЕ!**

■ Сдвижная дверь

- Перед открытием или закрытием сдвижных дверей убедитесь, что это безопасно.
- Во время движения, а также при открывании или закрывании сдвижных дверей не ставьте бумажные стаканчики или стаканы с жидкостью в держатели бутылок.
- Предметы, попавшие в направляющую сдвижной двери, могут быть повреждены. Перед закрытием сдвижной двери убедитесь, что на направляющей сдвижной двери ничего нет.

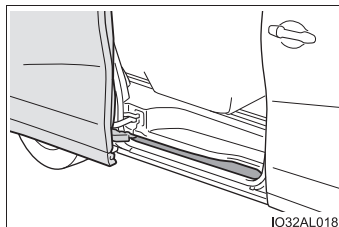

- Открывая сдвижную дверь, соблюдайте осторожность, чтобы не задеть дверь бордюрный камень или стену. Можно повредить сдвижную дверь.

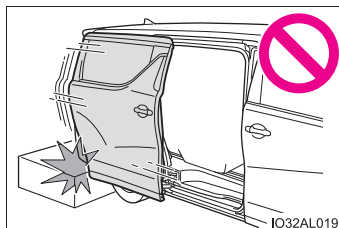

■ Доводчик сдвижной двери

- Не прикладывайте чрезмерное усилие к сдвижной двери во время работы ее доводчика.
- Доводчик сдвижной двери может не сработать при повторном открытии или закрытии двери за короткое время. Чтобы он снова начал работать, откройте сдвижную дверь с электроприводом, затем закройте ее после небольшой задержки.

■ Датчик сдвижной двери с электроприводом

Проявляйте осторожность, чтобы не повредить острым предметом датчик, установленный на переднем крае сдвижной двери с электроприводом. Если датчик поврежден, сдвижная дверь с электроприводом может не работать автоматически.

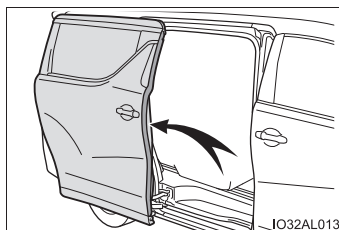

Дверь багажного отделения

Дверь багажного отделения можно отпирать/запирать и открывать/закрывать в соответствии со следующими процедурами.

Запираение и отпирание задней двери

◆ Интеллектуальная система входа и запуска

Поднесите электронный ключ для включения этой функции.

① Отпирание всех дверей

После запираения двери ее нельзя будет снова открыть в течение 3 секунд.

② Запираение всех дверей

Убедитесь в том, что дверь надежно заперта.

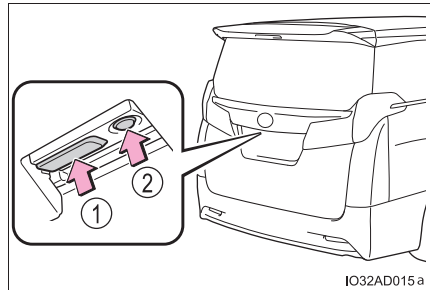

◆ Беспроводное дистанционное управление

→стр. 130

◆ Переключатели запираения дверей

→стр. 132

Открывание/закрывание двери багажного отделения вручную**■ Открывание**

Поднимите дверь багажного отделения, нажав вверх на переключатель открывания двери багажного отделения.

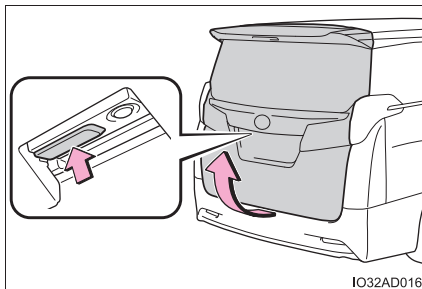
**■ Закрывание**

Опустите дверь багажного отделения за ручку и обязательно нажмите на нее снаружи, чтобы закрыть ее.

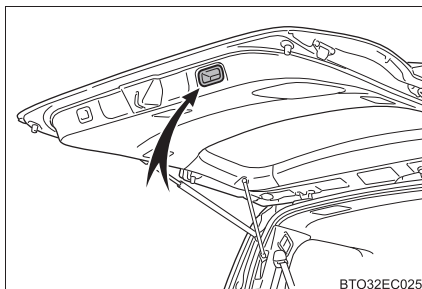

Автоматическое открывание/закрывание двери багажного отделения (автомобили с электроприводом двери багажного отделения)

◆ Беспроводное дистанционное управление

Для открывания/закрывания двери багажного отделения нажмите и удерживайте этот переключатель.

Перед использованием отпирите дверь багажного отделения.

Если во время работы электропривода двери багажного отделения снова нажать этот переключатель, направление движения двери изменится на обратное. Однако направление движения невозможно изменить в течение первой секунды после начала автоматической операции, даже если снова нажать переключатель беспроводного дистанционного управления.

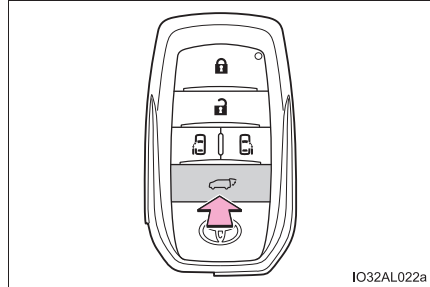

◆ Переключатель электропривода двери багажного отделения (только операция закрытия)

Для закрывания двери багажного отделения нажмите этот переключатель.

Подается звуковой сигнал, и дверь багажного отделения автоматически закрывается.

Если нажать переключатель во время работы электропривода двери багажного отделения, электропривод двери багажного отделения перестает работать и переходит в ручной режим.

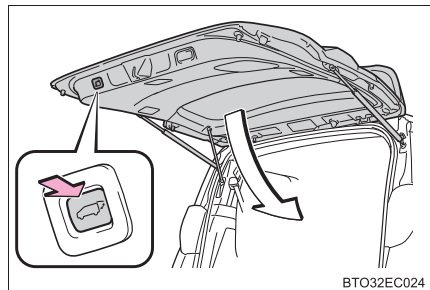

◆ Переключатель электропривода двери багажного отделения

Для открывания/закрывания двери багажного отделения нажмите и удерживайте этот переключатель.

Подается звуковой сигнал, и дверь багажного отделения автоматически открывается и закрывается.

Если во время работы электропривода двери багажного отделения снова нажать этот переключатель, направление движения двери изменится на обратное. Однако направление движения невозможно изменить в течение приблизительно 1 секунды после начала автоматической операции, даже если снова нажать этот переключатель.

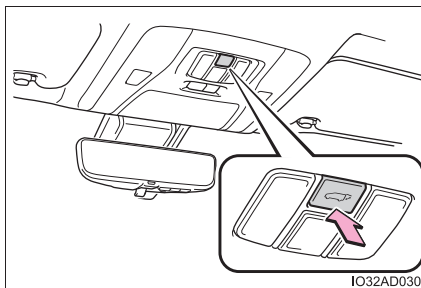

■ Отключение системы электропривода двери багажного отделения (автомобили с электроприводом двери багажного отделения)

Отключение системы электропривода сдвижной двери также приведет к отключению системы электропривода двери багажного отделения. (→стр. 140)

Дверь багажного отделения можно открывать и закрывать только вручную.

Система электропривода сдвижных дверей также будет отключена.

■ Электропривод двери багажного отделения можно использовать при следующих условиях (автомобили, оснащенные электроприводом двери багажного отделения)

- Переключатель “PWR DOOR OFF” включен. (→стр. 140)
- Отперта дверь багажного отделения. (кроме операции закрывания)

Когда переключатель двигателя находится в режиме IGNITION ON, дополнительно должны выполняться указанные ниже условия:

- Рычаг управления трансмиссией находится в положении P.
- Скорость автомобиля не превышает приibl. 3 км/ч.

■ Фонарь освещения багажного отделения

Освещение багажного отделения включается при открытии двери багажника, если включен выключатель освещения багажного отделения.

Если фонари освещения салона остаются включенными при выключенном переключателе двигателя, фонари автоматически выключаются прибл. через 20 минут.

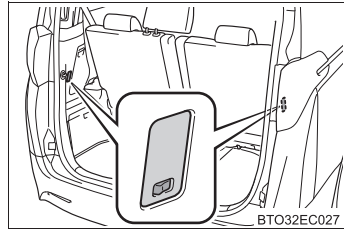

■ После того как дверь багажного отделения была открыта, а затем закрыта

Снова запирайте дверь багажного отделения, так как она не будет запирается автоматически.

■ Если устройство открывания двери багажного отделения не работает

Дверь багажного отделения можно отпереть изнутри.

1 Снимите крышку.

Во избежание повреждения крышки проложите ветошь между отверткой и крышкой, как показано на рисунке.

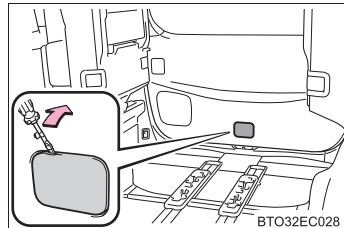

2 Передвиньте рычаг.

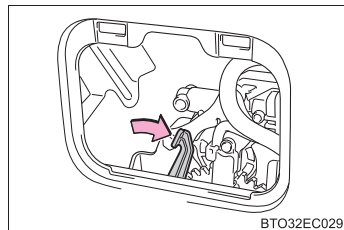

■ Доводчик двери багажного отделения

Если дверь багажного отделения оставлена немного приоткрытой, доводчик автоматически переведет ее в полностью закрытое положение.

- Доводчик двери багажного отделения может работать, когда переключатель двигателя находится в любом режиме.
- Дверь багажного отделения можно открыть с помощью устройства открывания двери багажного отделения, даже если работает доводчик двери багажного отделения.

■ Работа двери багажного отделения с электроприводом (автомобили с электроприводом двери багажного отделения)

- При открывании или закрывании двери багажного отделения аварийная сигнализация мигает два раза (кроме моделей для России) и подается звуковой сигнал.
- Когда переключатель “PWR DOOR OFF” выключен, электропривод двери багажного отделения не работает, но дверь можно открыть или закрыть вручную.
- Дверь багажного отделения с электроприводом переключается в ручной режим, если нажать переключатель электропривода двери багажного отделения, когда эта дверь находится в процессе автоматического открытия или закрытия.
- Если что-либо мешает открытию или закрытию дверь багажного отделения с электроприводом, подается звуковой сигнал и направление движения двери багажного отделения автоматически изменяется на обратное.
- Если при открывании/закрывании двери багажного отделения с электроприводом препятствия будут обнаружены более двух раз, подается звуковой сигнал и включается тормоз электропривода двери багажного отделения, уменьшающий скорость работы электропривода двери багажного отделения, так что дверь багажного отделения с электроприводом остановится в полностью открытом или закрытом положении.

■ **Функция отложенного запираения двери багажного отделения (автомобили с электроприводом двери багажного отделения)**

Эта функция позволяет заранее задать отложенное запираение всех дверей заранее, когда дверь багажного отделения с электроприводом еще открыта.

При выполнении следующей процедуры все двери, кроме двери багажного отделения с электроприводом, запираются, а затем дверь багажного отделения с электроприводом также будет заперта одновременно с ее закрыванием.

- 1 Закройте все двери, кроме двери багажного отделения.
- 2 Во время операции закрывания двери багажного отделения с электроприводом закройте двери при помощи интеллектуальной системы входа и запуска (→стр. 130) или пульта беспроводного дистанционного управления. (→стр. 130)

Подается звуковой сигнал (кроме моделей для России и Малайзии) и мигают индикаторы аварийной сигнализации, указывая на то, что все двери были закрыты и заперты.

- Если электронный ключ остался в автомобиле после запуска закрывания с помощью функции отложенного запираения двери, электронный ключ может быть заперт внутри автомобиля.

Обязательно убедитесь в том, что электронный ключ у вас при себе.

- Если дверь багажного отделения с электроприводом не полностью закрывается из-за работы функции защиты от заземления и т. п. во время выполнения автоматической операции закрывания при работе функции отложенного запираения двери багажного отделения, функция отложенного запираения двери отключается и все двери отпираются.

- Оставляя автомобиль, убедитесь в том, что все двери закрыты и заперты.

■ **Функция защиты от заземления (автомобили с электроприводом двери багажного отделения)**

Датчики установлены на обеих сторонах двери багажного отделения с электроприводом. Если что-либо препятствует закрыванию двери багажного отделения с электроприводом, она автоматически начинает двигаться в обратном направлении и останавливается в полностью открытом положении.

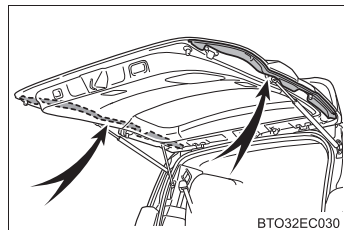

■ **При отсоединении аккумулятора (автомобили с электроприводом двери багажного отделения)**

Систему электропривода двери багажного отделения необходимо инициализировать. Для инициализации системы полностью закройте дверь багажного отделения с электроприводом вручную.

■ Персональная настройка (автомобили с дверью багажного отделения с электроприводом)

Настройки (например, параметры работы двери багажного отделения с электроприводом) можно изменить. (Персонально настраиваемые функции: →стр. 561)

ПРЕДУПРЕЖДЕНИЕ

Соблюдайте следующие меры предосторожности.

Несоблюдение этих мер может стать причиной тяжелой травмы или смертельного исхода.

■ Перед началом движения

- Убедитесь, что дверь багажного отделения полностью закрыта. Если дверь багажного отделения закрыта не полностью, во время движения она может неожиданно открыться и задеть за окружающие предметы или может выпасть багаж, что может привести к аварии.
- Не позволяйте детям играть в багажном отделении. Если ребенок случайно закроется в багажном отделении, он может получить тепловой удар или другие травмы.
- Не разрешайте детям открывать и закрывать дверь багажного отделения. Дверь багажного отделения может неожиданно начать открыться или прищемить руки, голову или шею ребенка при закрытии.

■ Важные замечания относительно движения

- Во время движения держите дверь багажного отделения закрытой. Если оставить дверь багажного отделения открытой, во время движения она может задеть за окружающие предметы или может неожиданно выпасть багаж, что может привести к аварии.
- Никогда не позволяйте никому сидеть в багажном отделении. В случае внезапного торможения, внезапной смены направления движения или столкновения эти люди могут погибнуть или получить тяжелые травмы.

■ Обращение с дверью багажного отделения

- Перед тем как открывать дверь багажного отделения, уберите с нее тяжести, например снег и лед. В противном случае дверь багажного отделения может открыться, а потом упасть и снова захлопнуться.
- Открывая или закрывая дверь багажного отделения, тщательно проверьте, нет ли каких-либо помех.
- Если рядом находятся люди, убедитесь в их безопасности и предупредите их о том, что собираетесь открывать или закрывать дверь багажного отделения.
- Будьте осторожны, открывая или закрывая дверь багажного отделения в ветреную погоду, так как сильный ветер может резко переместить ее.

⚠ ПРЕДУПРЕЖДЕНИЕ

- Если дверь багажного отделения открыта не полностью, она может внезапно захлопнуться. На уклоне дверь багажного отделения труднее открывать и закрывать, чем на горизонтальной поверхности, поэтому следите, чтобы она неожиданно не открылась или не закрылась сама по себе. Перед использованием багажного отделения убедитесь в том, что дверь багажного отделения полностью открыта и надежно зафиксирована.

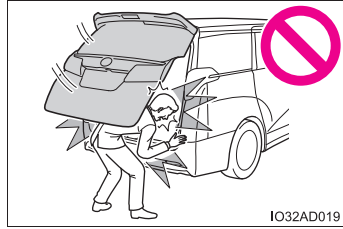

- Закрывая дверь багажного отделения, будьте особенно внимательны, чтобы не прищемить пальцы и другие части тела.

- Закрывая дверь багажного отделения, слегка нажмите на ее наружную поверхность. Если для полного закрывания двери багажного отделения использовать ее ручку, можно прищемить руки.

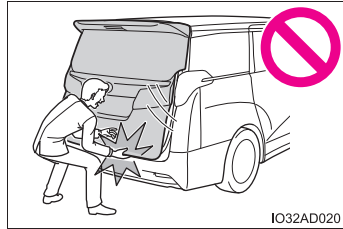

- Не тяните за упор двери багажного отделения, чтобы закрыть ее, и не опирайтесь на упор двери багажного отделения.

В противном случае можно прищемить руки или повредить упор двери багажника, что приведет к несчастному случаю.

- Если к двери багажного отделения прикреплен держатель велосипеда или подобный тяжелый предмет, открытая дверь может захлопнуться, прищемив руки, голову или шею человека и причинив травму. При установке на дверь багажного отделения аксессуаров рекомендуется использовать оригинальные детали Toyota.

ПРЕДУПРЕЖДЕНИЕ

■ Доводчик двери багажного отделения

- Если дверь багажного отделения оставлена немного приоткрытой, доводчик автоматически переведет ее в полностью закрытое положение. Доводчик двери багажного отделения начинает работать через несколько секунд. Проявляйте осторожность, чтобы пальцы и другие части тела не были прищемлены дверью багажного отделения, – это может привести к переломам и другим серьезным травмам.

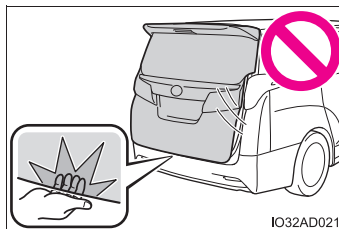

- Автомобили с электроприводом двери багажного отделения: Проявляйте осторожность при использовании доводчика двери багажного отделения, поскольку он продолжает работать после отключения системы электропривода двери багажного отделения.

■ Дверь багажного отделения с электроприводом (автомобили с электроприводом двери багажного отделения)

При использовании двери багажного отделения с электроприводом соблюдайте следующие меры предосторожности.

Невыполнение этих требований может стать причиной серьезной травмы вплоть до смертельного исхода.

- Проверьте безопасность окружающей области и убедитесь в отсутствии помех, которые могут послужить причиной защемления вещей.
- Если рядом находятся люди, убедитесь в их безопасности и предупредите их о том, что собираетесь открывать или закрывать дверь багажного отделения.
- Если во время автоматической работы двери багажного отделения отключить систему электропривода двери багажного отделения переключателем “PWR DOOR OFF”, автоматическая работа останавливается. В этом случае дверь багажного отделения следует перемещать вручную. Проявляйте особую осторожность при нахождении на уклоне, поскольку дверь багажного отделения может неожиданно открыться или закрыться.

**ПРЕДУПРЕЖДЕНИЕ**

- Если условия работы двери багажного отделения с электроприводом не соблюдаются, может быть подан звуковой сигнал, а дверь багажного отделения может остановиться во время открывания или закрывания. В этом случае дверь багажного отделения следует перемещать вручную. Проявляйте особую осторожность при нахождении на уклоне, поскольку дверь багажного отделения может внезапно открыться или закрыться.
- При нахождении на уклоне дверь багажного отделения может захлопнуться после того, как она будет открыта. Убедитесь в том, что дверь багажного отделения полностью открыта и зафиксирована.
- В следующих ситуациях может быть обнаружено отклонение в работе двери багажного отделения с электроприводом и автоматическое перемещение прекращено. В таком случае дверь багажного отделения следует перемещать вручную. Проявляйте особую осторожность при нахождении на уклоне, поскольку дверь багажного отделения может внезапно открыться или закрыться.
 - Когда дверь багажного отделения встречает препятствие
 - Когда внезапно снижается напряжение аккумуляторной батареи, например, если во время автоматического перемещения крыши установить переключатель двигателя в режим IGNITION ON или запустить двигатель.
- Если к двери багажного отделения прикреплен держатель велосипеда или подобный тяжелый предмет, дверь багажного отделения с электроприводом может не включиться, что приведет к ее неисправности, или после открывания может переместиться в направлении закрывания, прищемив руки, голову или шею человека и причинив травму. При установке на дверь багажного отделения аксессуаров рекомендуется использовать оригинальные детали Toyota.

■ Функция защиты от заземления (автомобили с электроприводом двери багажного отделения)

Соблюдайте следующие меры предосторожности.

Невыполнение этих требований может стать причиной серьезной травмы вплоть до смертельного исхода.

- Ни в коем случае не пытайтесь намеренно активировать функцию защиты от заземления при закрывании.
- Функция защиты от заземления может не активироваться, когда дверь багажного отделения уже почти полностью закрыта. Проявляйте осторожность, чтобы не прищемить пальцы и другие части тела.
- Функция защиты от заземления может не активироваться в зависимости от формы заземленного объекта. Проявляйте осторожность, чтобы не прищемить пальцы и другие части тела.

 **ВНИМАНИЕ!**

■ Упоры двери багажного отделения

Дверь багажного отделения оснащена упорами, удерживающими ее на месте. Соблюдайте следующие меры предосторожности.

В противном случае упоры могут быть повреждены и перестанут работать.

- Не закрепляйте на штоках упоров посторонние предметы, такие как наклейки, пластиковые листы или клейкие материалы.
- Не дотрагивайтесь до штока упора перчатками или другими предметами из ткани.
- Не устанавливайте на дверь багажного отделения никакие аксессуары, кроме оригинальных деталей Toyota.

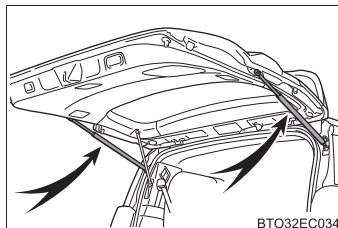

- Не беритесь за упоры руками и не прикладывайте к ним боковых усилий.

■ Для предотвращения неисправности доводчика двери багажного отделения

- Не прикладывайте чрезмерное усилие к двери багажного отделения во время работы доводчика двери багажного отделения.
- Доводчик двери багажного отделения может не сработать, если за короткое время несколько раз открыть и закрыть дверь багажного отделения. В таком случае ненадолго оставьте дверь багажного отделения открытой, затем снова закройте ее.

■ Во избежание повреждения электропривода двери багажного отделения (автомобили с дверью багажного отделения с электроприводом)

- Убедитесь в отсутствии льда между дверью багажного отделения и рамой, который может препятствовать перемещению двери багажного отделения. Перемещение двери багажного отделения с электроприводом при повышенной нагрузке может привести к повреждению.
- Не прикладывайте чрезмерное усилие к двери багажного отделения во время работы электропривода двери багажного отделения.
- Проявляйте осторожность, чтобы не повредить датчики (установленные на правом и левом краях двери багажного отделения с электроприводом) ножом или другим острым предметом. В случае отключения датчика дверь багажного отделения с электроприводом не будет работать в автоматическом режиме.

Интеллектуальная система входа и запуска

Указанные ниже действия можно будет выполнить, просто имея ключ при себе, например в кармане. Водитель должен всегда иметь при себе электронный ключ.

- Отпирание и запираение дверей (→стр. 130)
- Отпирание и запираение двери багажного отделения (→стр. 153)
- Запуск двигателя (→стр. 261)

■ Размещение антенн

- ① Антенны, находящиеся снаружи салона
- ② Антенны, находящиеся внутри салона

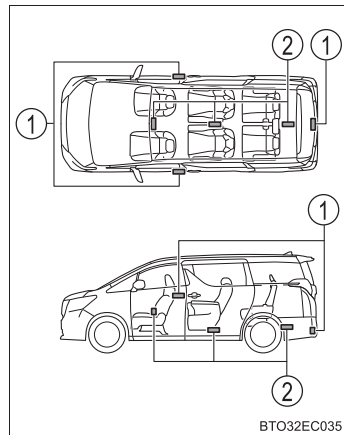

■ Эффективный радиус действия (зона, в которой распознается электронный ключ)

- При запираении или отпирании дверей

Управление системой возможно, когда электронный ключ находится не далее прилб. 70 см от наружной ручки передней двери или переключателя открывания двери багажника. (Управляются только двери, обнаружившие ключ.)

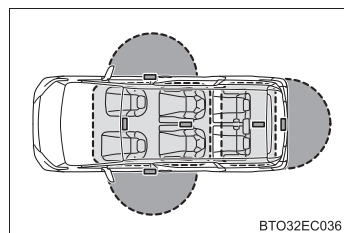

- При запуске двигателя или изменении режимов переключателя двигателя
- Управление системой возможно, когда электронный ключ находится внутри автомобиля.

■ Предупреждения и звуковые сигналы

Тревожные звуковые сигналы и предупреждающие сообщения, отображаемые на многофункциональном дисплее, предназначены для предотвращения кражи автомобиля и информировании о непредвиденных ситуациях, возникших в результате неправильно выполненной операции. Если отображается предупреждающее сообщение, примите необходимые меры в соответствии с отображаемым сообщением.

Если подаются только тревожные звуковые сигналы, ниже приведены возможные обстоятельства и корректирующие процедуры.

Тревожный сигнал	Ситуация	Процедуры по устранению
Сигнал подается снаружи один раз в течение 5 секунд	Сделана попытка запереть автомобиль при открытой двери.	Закройте все двери и запирайте их заново.
В салоне продолжительное время подаются короткие сигналы	Переключатель двигателя был переведен в режим ACCESSORY при открытой водительской двери (дверь водителя была открыта, когда переключатель двигателя находился в режиме ACCESSORY).	Переведите переключатель двигателя в положение выключения и закройте водительскую дверь.

■ Если на многофункциональном дисплее отображается сообщение “Неисправность системы Entry & Start. См. руководство для владельца.”

Система может быть неисправна. Незамедлительно произведите осмотр автомобиля у дилера Toyota.



■ Функция экономии энергии аккумуляторной батареи

Включается функция экономии энергии для предотвращения разрядки элемента питания электронного ключа и аккумуляторной батареи автомобиля, когда автомобиль не эксплуатируется в течение длительного времени.

- В перечисленных ниже ситуациях может потребоваться некоторое время, чтобы интеллектуальная система входа и запуска произвела отпирание дверей.
 - Электронный ключ находится в радиусе приблизительно 2 метров от автомобиля не менее 10 минут.
 - Интеллектуальная система входа и запуска не использовалась в течение 5 или более дней.
- Если интеллектуальная система входа и запуска не использовалась в течение 14 или более дней, отпирание дверей, за исключением двери водителя, невозможно. В этом случае для того чтобы отпереть двери, возьмитесь за ручку двери водителя либо воспользуйтесь пультом беспроводного дистанционного управления или механическим ключом.

■ Функция экономии энергии электронного ключа

- При включенном режиме экономии энергии разрядка элемента питания минимизируется путем прекращения приема радиоволн электронным ключом.

Дважды нажмите , нажав и удерживая . Проверьте, что индикатор электронного ключа мигнул 4 раза.

Во время работы режима экономии энергии использование интеллектуальной системы входа и запуска невозможно. Для отмены функции нажмите любую кнопку электронного ключа.

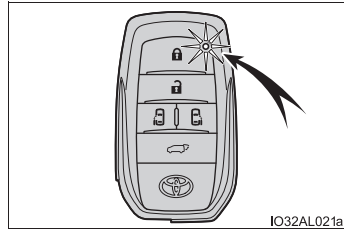

- Электронные ключи, которые не будут использоваться в течение длительного времени, можно заранее перевести в режим экономии энергии элементов питания.

■ Условия, влияющие на работу системы

В интеллектуальной системе входа и запуска используются слабые радиоволны. В перечисленных ниже ситуациях возможно нарушение связи между электронным ключом и автомобилем, приводящее к сбоям в работе интеллектуальной системы входа и запуска двигателя, а также к сбоям беспроводного дистанционного управления и системы иммобилайзера двигателя. (Действия в таких ситуациях: →стр. 532)

- Когда разряжен элемент питания электронного ключа
- Рядом с телевышкой, электростанцией, автозаправочной станцией, радиостанцией, большим дисплеем, аэропортом и в других местах, где возможен высокий уровень радиоволн или электромагнитных помех
- Электронный ключ касается или закрыт одним из следующих металлических предметов
 - Карточки с алюминиевой фольгой
 - Пачки сигарет с алюминиевой фольгой внутри
 - Металлические кошельки или сумки
 - Монеты
 - Металлические грелки для рук
 - Носители информации, например CD-диски или DVD-диски
- Если рядом используются другие беспроводные ключи (генерирующие радиоволны)
- При хранении электронного ключа вместе со следующими устройствами, излучающими радиоволны
 - При наличии у Вас портативного радиоприемника, мобильного телефона, беспроводного телефона или иного беспроводного устройства связи
 - При наличии другого электронного или беспроводного ключа, излучающего радиоволны
 - С персональными компьютерами или карманными компьютерами (КПК)
 - С цифровыми аудиоплеерами
 - С портативными игровыми системами

- Если на заднее стекло нанесена тонировка с содержанием металла или закреплены металлические предметы
- Если электронный ключ находится рядом с зарядным устройством или электронными устройствами
- При парковке на стоянке, управляемой монетами (радиоволны, используемые для обнаружения автомобиля, могут создавать помехи работе интеллектуальной системе входа и запуска)

■ **Примечание к функции входа**

- Даже если электронный ключ находится в пределах эффективного радиуса действия (в областях обнаружения), в указанных ниже случаях система может не работать должным образом:
 - При запираении или отпирании дверей электронный ключ находится слишком близко к окну или наружной ручке двери, близко к земле или слишком высоко.
 - При запуске двигателя или изменении режимов переключателя двигателя электронный ключ находится на панели приборов, на полу, в перчаточном ящике или в дверном кармане.
- При выходе из автомобиля не оставляйте электронный ключ на панели приборов или рядом с карманами дверей. В зависимости от условий приема радиоволн система может ошибочно определить, что электронный ключ находится снаружи салона, и запереть дверь, в то время как электронный ключ останется внутри салона.
- Пока электронный ключ находится в пределах эффективного радиуса действия, двери могут быть заперты или отперты любым человеком. Однако для отпирания автомобиля можно использовать только те двери, которые обнаруживают электронный ключ.
- Даже когда электронный ключ не находится внутри автомобиля, пуск двигателя может оказаться возможным, если электронный ключ находится около окна.
- Двери могут отпереться или запереться, если электронный ключ находится в пределах эффективного радиуса действия, а на ручку передней двери попадет большое количество воды, например во время дождя или мойки автомобиля. (Приблизительно через 30 секунд двери запрутся автоматически, если в течение этого периода их не открывали и не закрывали.)
- Если для запираения дверей используется беспроводное дистанционное управление, когда рядом с автомобилем находится электронный ключ, то существует вероятность того, что дверь может не отпереться при использовании функции входа. (В этом случае воспользуйтесь беспроводным дистанционным управлением.)
- Прикосновение в перчатках к датчику запираения/отпирания дверей может привести к задержке или невыполнению операции запираения/отпирания.

- При запираении с помощью датчика запираения сигнал распознавания отображается не более двух раз подряд. После этого сигналы распознавания не подаются.*
- При попадании воды на ручку двери, когда электронный ключ находится в пределах эффективного радиуса действия, двери могут многократно запираются и отпираются. В этом случае следуйте описанным ниже корректирующим процедурам перед мойкой автомобиля.
 - Уберите электронный ключ не менее чем на 2 м от автомобиля. (Следите за тем, чтобы ключ не был похищен.)
 - Включите режим экономии энергии для электронного ключа с целью отключения интеллектуальной системы входа и запуска. (→стр. 167)
- Если во время мойки автомобиля электронный ключ находится внутри автомобиля и на ручку двери попала вода, на многофункциональном дисплее может отобразиться сообщение, а снаружи автомобиля подается звуковой сигнал. Для выключения сигнала запирайте все двери.
- Датчик запираения может работать неправильно при контакте со льдом, снегом, грязью и т.п. Очистите датчик запираения и прикоснитесь к нему вновь.
- Если быстро войти в область эффективного радиуса действия или резко потянуть за ручку двери, то двери могут не отпереться. В таком случае верните ручку двери в исходное положение и вновь потяните за ручку после того, как убедитесь, что двери отперлись.
- Если в зоне обнаружения находится еще один ключ, на отпирание двери после захвата дверной ручки или нажатия переключателя отпирания двери багажного отделения может потребоваться немного больше времени.

*: Этот параметр может быть настроен дилером Toyota. (→стр. 563)

■ Если автомобиль не эксплуатируется в течение длительного периода времени

- Для предотвращения кражи автомобиля не оставляйте электронный ключ в пределах 2 м от автомобиля.
- Интеллектуальную систему входа и запуска можно отключить заранее. (→стр. 561)

■ Для правильной работы системы

Следите за тем, чтобы при работе с системой электронный ключ был у Вас. Не приближайте электронный ключ слишком близко к автомобилю при управлении системой снаружи автомобиля.

В зависимости от положения и условий хранения электронного ключа он может быть неправильно опознан, и система может не сработать. (Возможно случайное срабатывание охранной системы, или может не работать функция предотвращения запираения двери.)

■ В случае неполадок в работе интеллектуальной системы входа и запуска

- Запираание и отпираание дверей: используйте механический ключ. (→стр. 532)
- Запуск двигателя: →стр. 533

■ Персональная настройка

Настройки (например, интеллектуальной системы входа и запуска) могут быть изменены.

(Персонально настраиваемые функции: →стр. 561)

■ Если интеллектуальная система входа и запуска отключена в персональных настройках

- Запираание и отпираание дверей:
используйте пульт беспроводного дистанционного управления или механический ключ. (→стр. 126, 532)
- Запуск двигателя или изменение режимов переключателя двигателя: →стр. 533
- Выключение двигателя: →стр. 262

■ Сертификация интеллектуальной системы входа и запуска двигателя

- ▶ Для автомобилей, продаваемых в Тайване

經型式認證合格之低功率射頻電機，非經許可，公司、商號或使用者均不得擅自變更頻率、加大功率或變更原設計之特性及功能。

低功率射頻電機之使用不得影響飛航安全及干擾合法通信；經發現有干擾現象時，應立即停用，並改善至無干擾時方得繼續使用。

前項合法通信，指依電信法規定作業之無線電通信。

低功率射頻電機須忍受合法通信或工業、科學及醫療用電波輻射性電機設備之干擾。

經型式認證合格之低功率射頻電機，非經許可，公司、商號或使用者均不得擅自變更頻率、加大功率或變更原設計之特性及功能。

低功率射頻電機之使用不得影響飛航安全及干擾合法通信；經發現有干擾現象時，應立即停用，並改善至無干擾時方得繼續使用。

前項合法通信，指依電信法規定作業之無線電通信。

低功率射頻電機須忍受合法通信或工業、科學及醫療用電波輻射性電機設備之干擾。

- ▶ Для автомобилей, продаваемых в Сингапуре

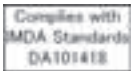

- ▶ Для автомобилей, продаваемых во Вьетнаме



**ПРЕДУПРЕЖДЕНИЕ****■ Обратите внимание на возможные помехи от электронных устройств**

● Лица с имплантированными кардиостимуляторами, устройствами кардиоресинхронизирующей терапии или имплантированными кардиовертерами-дефибрилляторами должны соблюдать разумную дистанцию от антенн интеллектуальной системы входа и запуска. (→стр. 165) Радиоволны могут негативно повлиять на работу таких устройств. При необходимости функция входа может быть отключена. За подробными сведениями (например, частота радиоволн и в какие моменты времени они излучаются) обращайтесь к дилеру Toyota. Затем выясните у своего врача, требуется ли отключить функцию входа.

● Пользователи любых других медицинских устройств (кроме имплантированного кардиостимулятора, устройства кардиоресинхронизирующей терапии или имплантированного кардиовертера-дефибриллятора) должны узнать у изготовителя о влиянии радиоволн на работу этих устройств.

Радиоволны могут непредсказуемым образом влиять на работу таких медицинских устройств.

Подробные сведения об отключении функции входа можно получить у дилера Toyota.

Передние сиденья

Процедура регулировки

► Сиденье с ручной регулировкой

- ① Рычаг регулировки положения сиденья
- ② Рычаг регулировки угла наклона спинки сиденья
- ③ Рычаг регулировки высоты сиденья (для сиденья водителя)

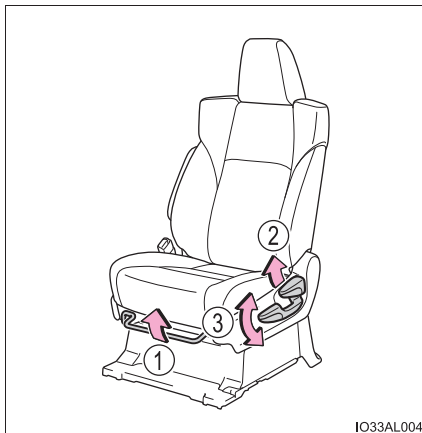

► Сиденье с электроприводом (сиденье водителя)

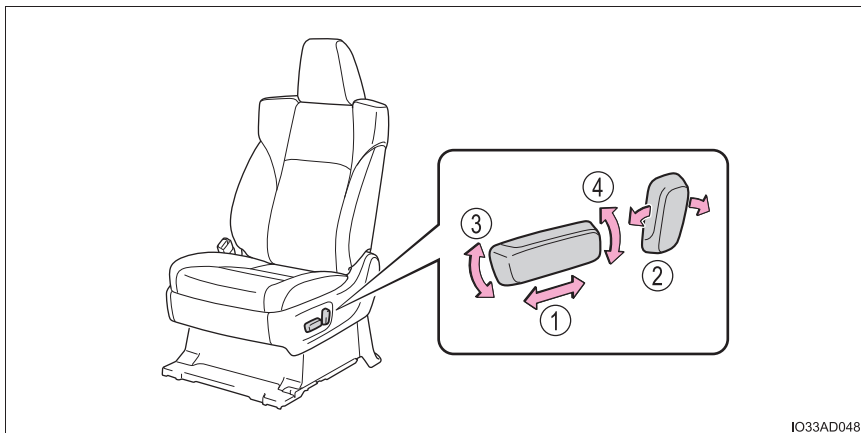

- ① Переключатель регулировки положения сиденья
- ② Переключатель регулировки угла наклона спинки сиденья
- ③ Переключатель регулировки угла наклона подушки сиденья (передняя часть)
- ④ Переключатель регулировки высоты сиденья

► Сиденье с электроприводом (сиденье пассажира)

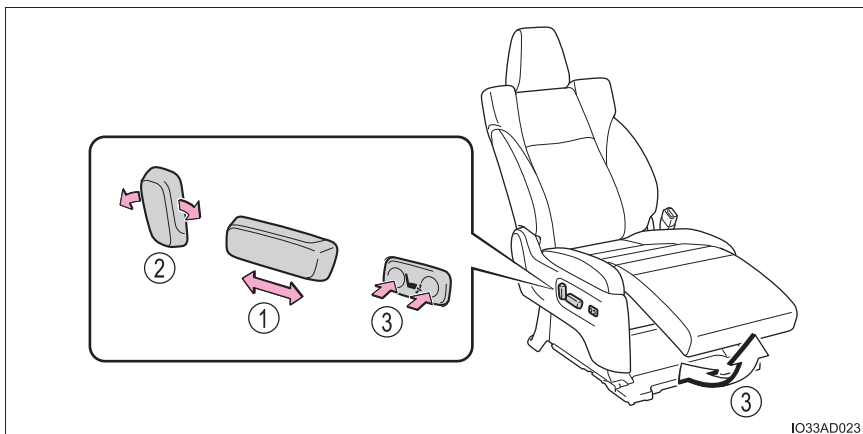

- ① Переключатель регулировки положения сиденья
- ② Переключатель регулировки угла наклона спинки сиденья
- ③ Переключатель регулировки угла наклона опоры для ног

Подлокотники (при наличии)

Чтобы настроить угол наклона подлокотника, поднимите его в самое верхнее положения, затем опустите в самое нижнее положение. Снова поднимите подлокотник в требуемое положение; подлокотник зафиксируется в этом положении.

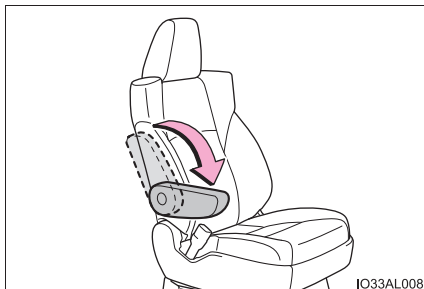

Когда подлокотник зафиксирован, его невозможно опустить.

Чтобы опустить подлокотник, снова поднимите его в самое верхнее положение.

■ Управление передним пассажирским сиденьем с помощью переключателей на его боковой стороне (при наличии)

- ① Переключатель регулировки положения сиденья
- ② Переключатель регулировки угла наклона спинки сиденья

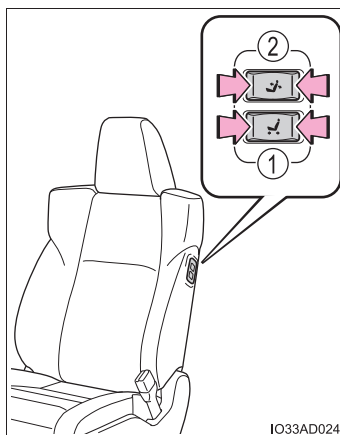

■ Система простого доступа с электроприводом (автомобили с памятью положений водителя)

Сиденье водителя перемещается в соответствии с режимом переключателя двигателя и состоянием ремня безопасности водителя. (→стр. 194)

**ПРЕДУПРЕЖДЕНИЕ****■ При регулировке положения сиденья**

- Регулируйте положение сиденья осторожно, чтобы при перемещении сиденья не травмировать других пассажиров.
- Во избежание травмы не помещайте руки под сиденье и не располагайте их вблизи движущихся деталей.
Механизмом сиденья можно прищемить пальцы или руки.

■ Регулировка сиденья

- Чтобы снизить вероятность выскальзывания из-под поясного ремня безопасности в случае столкновения, не откидывайте спинку сиденья назад больше, чем требуется.

Если спинка сиденья слишком сильно откинута назад, при аварии поясной ремень может соскользнуть с бедер и удерживающее усилие будет прилагаться непосредственно к области живота или к шее, которая может попасть под плечевой ремень, повышая опасность гибели или получения серьезной травмы.

Не регулируйте сиденья во время движения автомобиля, поскольку при неожиданном сдвиге сиденья водитель может не справиться с управлением.

- Автомобили с ручной регулировкой сидений: после регулировки сиденья убедитесь в том, что оно зафиксировано.

■ Управление передним пассажирским сиденьем с помощью переключателей на его боковой стороне (при наличии)

Не регулируйте пассажирское сиденье с сидящим на нем пассажиром. А также не допускайте, чтобы во время регулировки сиденья переднего пассажира кто-нибудь садился на него. Ноги пассажира могут быть зажаты между панелью приборов и сиденьем, что может привести к травме.

■ При регулировке положения сиденья или опоры для ног (при наличии)

Следите, чтобы оставалось достаточно места для ног, чтобы не защемить их.

**ПРЕДУПРЕЖДЕНИЕ****■ При использовании опоры для ног (при наличии)**

- Не регулируйте опору для ног во время движения автомобиля. Невыполнение этого требования может стать причиной смертельного исхода или серьезной травмы в случае резкого торможения или столкновения.
- Запрещается сидеть на опоре для ног пассажирского сиденья. Несоблюдение этого требования может привести к неправильному расположению ремней безопасности и, как следствие, к летальному исходу или тяжелой травме в случае резкого торможения или столкновения.
- Не вставляйте на опору для ног. При этом можно повредить опору для ног или упасть и получить серьезную травму.
- Убирайте опору для ног при посадке в автомобиль и при выходе из него, а также если опора для ног не используется, чтобы не споткнуться об нее.
- Убирая опору для ног, следите, чтобы под пассажирским сиденьем не было чьих-либо рук или ног.

**ВНИМАНИЕ!****■ Управление передним пассажирским сиденьем с помощью переключателей на его боковой стороне (при наличии)**

Перед регулировкой переднего пассажирского сиденья убедитесь, что на сиденье или в нише для ног нет багажа или других предметов, которые могут помешать перемещению сиденья.

При наличии таких предметов возможно возникновение избыточных нагрузок, которые могут привести к повреждению сиденья и/или багажа.

■ Во избежание неполадок в работе опоры для ног (при наличии)

- Не помещайте в нишу для ног переднего пассажира никакие предметы, которые могут помешать перемещению опоры для ног.
- Не ставьте тяжелый багаж на опору для ног.
- При использовании опоры для ног не кладите ничего под нее. Такой предмет может попасть в механизм и привести к повреждениям при уборании опоры для ног.

■ Во избежание повреждения подлокотника (при наличии)

Не прикладывайте к подлокотнику слишком большое усилие.

Сиденья второго ряда

Процедура регулировки

- ▶ Сиденье с ручной регулировкой

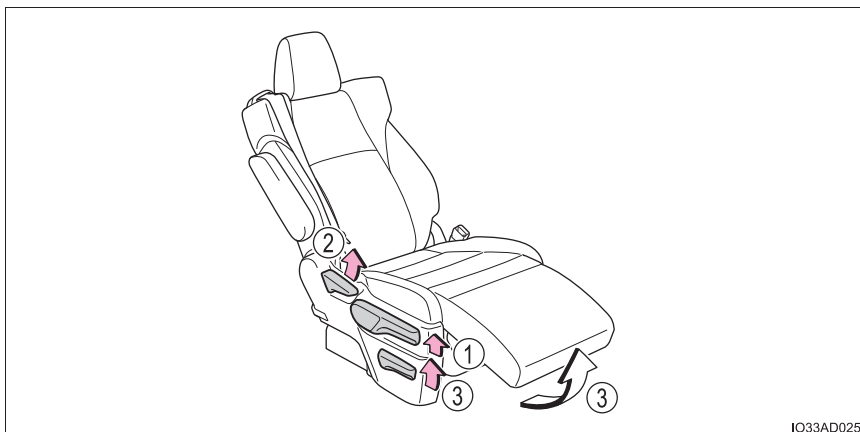

Ю33AD025

- ① Рычаг регулировки положения сиденья*
- ② Рычаг регулировки угла наклона спинки сиденья
- ③ Рычаг регулировки угла наклона опоры для ног

*: Потянув рычаг на один шаг вверх, можно перемещать сиденье вперед или назад. Потянув рычаг на два шага, можно перемещать сиденье вперед, назад и в стороны.

► Сиденье с электроприводом (тип А)

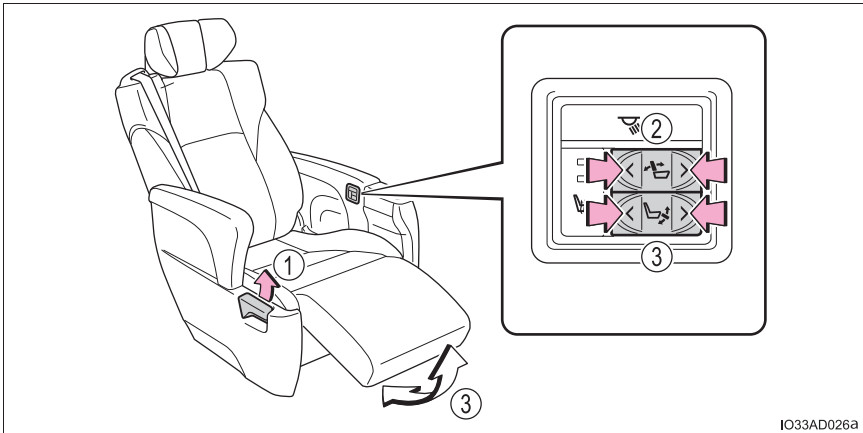

IO33AD026a

- ① Рычаг регулировки положения сиденья
- ② Переключатель регулировки угла наклона спинки сиденья
- ③ Переключатель регулировки угла наклона опоры для ног

► Сиденье с электроприводом (тип В)

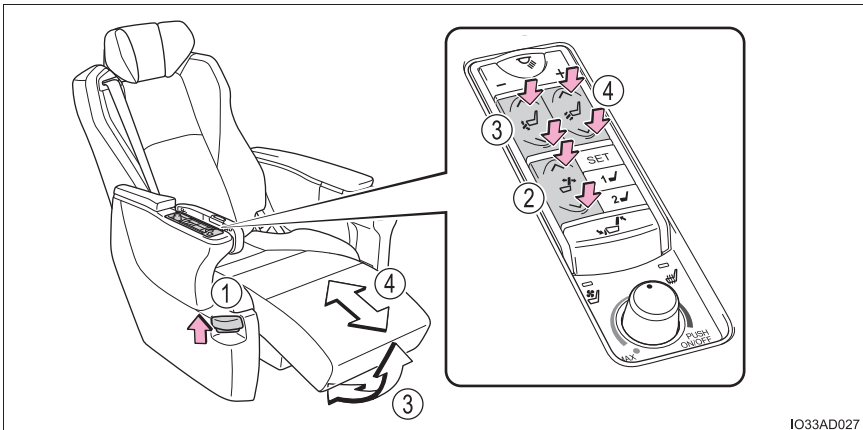

IO33AD027

- ① Рычаг регулировки положения сиденья
- ② Переключатель регулировки угла наклона спинки сиденья
- ③ Переключатель регулировки угла наклона опоры для ног
- ④ Переключатель регулировки длины опоры для ног

■ Перемещение сиденья второго ряда относительно сиденья третьего ряда (сиденье с электроприводом)

Потяните рычаг на задней стороне сиденья второго ряда.

Сиденье второго ряда можно перемещать назад и вперед.

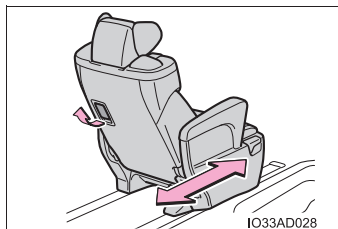

■ При открытии крышки подлокотника (сиденье с электроприводом типа В)

Нажмите кнопку на боковой стороне крышки.

На подлокотнике имеется пленка с информацией о положении кнопки. Перед использованием снимите пленку.

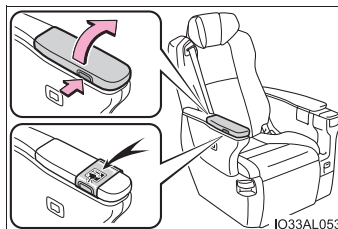

■ Убирание опоры для ног (сиденье с ручной регулировкой или сиденье с электроприводом типа В)

- Сиденье с ручной регулировкой: уберите опору для ног под сиденье, потянув при этом на рычаг регулировки угла наклона опоры для ног.

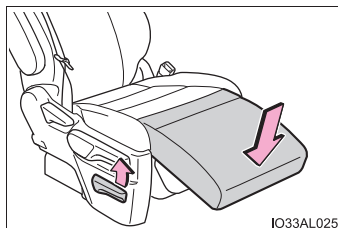

- Сиденье с электроприводом типа В: прежде чем убрать опору для ног, установите самую короткую длину опоры для ног.

■ Предупреждающий звуковой сигнал (сиденье с электроприводом тип В)

Если звуковой сигнал подается непрерывно в течение прибл. 3 с после регулировки сиденья, это может указывать на неисправность в системе регулировки сиденья. Произведите осмотр автомобиля у дилера Toyota.

Регулировка поперечного положения сидений второго ряда (сиденье с ручной регулировкой)

Потяните рычаг регулировки положения сиденья на две ступени вверх.

Положение сиденья можно регулировать в направлении вперед-назад и в поперечном направлении.

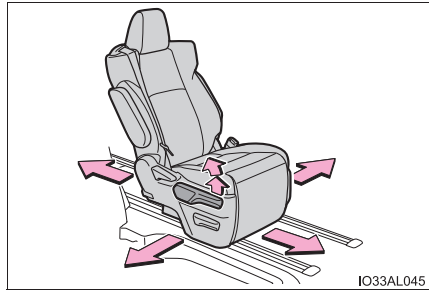

Перемещение сиденья второго ряда для доступа на сиденья третьего ряда (сиденье с ручной регулировкой)

- 1 Обязательно остановите автомобиль и поставьте его на стояночный тормоз.
- 2 Если используется опора для ног, уберите ее. (→стр. 180)
- 3 Потяните рычаг регулировки угла наклона спинки сиденья или нажмите педаль разблокировки.

Спинка сиденья сложится вперед, и сиденье можно сдвинуть вперед. Передвиньте сиденье вперед до упора.

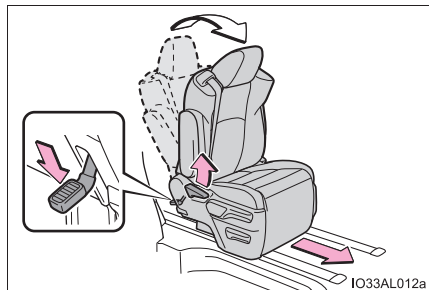

- 4 После того как пассажиры сели в автомобиль или вышли из него, сдвиньте сиденье второго ряда в требуемое положение и верните на место спинку сиденья.

Положения спинки сиденья и самого сиденья будут зафиксированы.

Перемещение сиденья второго ряда для доступа на сиденья третьего ряда (сиденье с электроприводом)

▶ Сиденье с электроприводом (тип А)

- 1 Обязательно остановите автомобиль и поставьте его на стояночный тормоз.
- 2 Если используется опора для ног, уберите ее. (→стр. 178)
- 3 Уберите раскладной столик, чтобы можно было пройти. (→стр. 408)

► Сиденье с электроприводом (тип В)

■ Использование электропривода

- 1 Остановите автомобиль и переведите рычаг управления трансмиссией в положение Р или остановите двигатель.
- 2 Уберите раскладной столик, если он используется. (→стр. 408)

- 3 Нажмите значок  на

кнопке (1) или (2) до подачи звукового сигнала.

Спинка сиденья складывается вперед, восстанавливается нейтральное положение опоры для ног (убранное положение), и сиденье можно сдвинуть вперед вручную. Передвиньте сиденье вперед до упора.

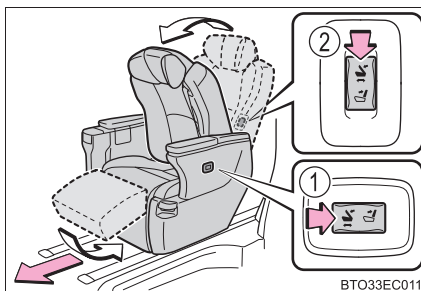

- 4 После того как пассажиры сели в автомобиль или вышли из него, сдвиньте сиденье в требуемое положение, затем

нажмите  на кнопке

((1) или (2)) до подачи звукового сигнала.

Спинка сиденья вернется в нейтральное положение, и положение сиденья будет зафиксировано.

Убедитесь в том, что сиденье надежно зафиксировано, слегка потянув его назад и вперед.

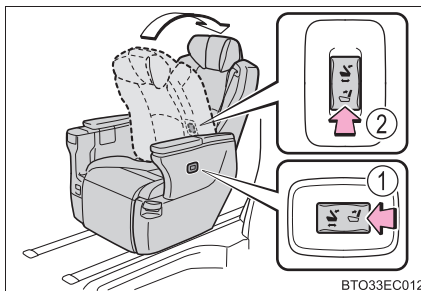

■ Ручная регулировка (только правое сиденье второго ряда) (при наличии)

- 1 Обязательно остановите автомобиль и поставьте его на стояночный тормоз.
- 2 Уберите раскладной столик, если он используется. (→стр. 408)
- 3 Потяните за рычаг (① или ②).

Спинка сиденья складывается вперед, восстанавливается нейтральное положение опоры для ног (убранное положение), и сиденье можно сдвинуть вперед вручную.

Передвиньте сиденье вперед до упора.

- 4 После того как пассажиры сели в автомобиль или вышли из него, сдвиньте сиденье в требуемое положение и верните на место спинку сиденья до фиксации.

Положение сиденья будет также зафиксировано.

Убедитесь в том, что сиденье надежно зафиксировано, слегка потянув его назад и вперед.

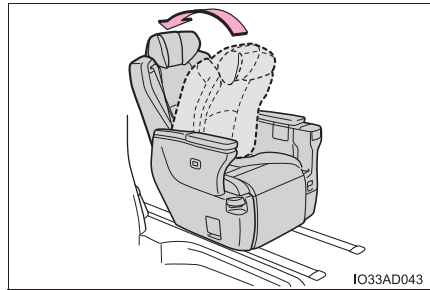
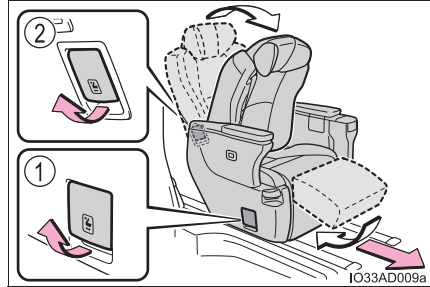



■ Если сиденье не работает (сиденье с электроприводом типа В)

Подается два звуковых сигнала, и сиденье второго ряда не будет перемещаться даже при нажатой кнопке  в следующих ситуациях:

- На регулируемом сиденье второго ряда обнаружен вес пассажира или тяжелого объекта.
- Ремень безопасности регулируемого сиденья второго ряда пристегнут.
- Переключатель двигателя находится в режиме IGNITION ON, а рычаг управления трансмиссией находится в положении, отличном от положения P.

■ Чтобы остановить сиденье в процессе перемещения (сиденье с электроприводом типа В)

Выполните любую из следующих операций для регулируемого сиденья:

- Нажмите  или .
- Используйте рычаг регулировки положения сиденья сбоку сиденья. Перемещение сиденья невозможно остановить с помощью рычага регулировки положения сиденья, расположенного на спинке сиденья.
- Нажмите переключатель регулировки угла наклона спинки сиденья, переключатель регулировки угла наклона опоры для ног или переключатель регулировки длины опоры для ног.
- Нажмите кнопку “SET” или одну из кнопок памяти положения сиденья второго ряда. (→стр. 201)
- Нажмите переключатель возврата на сиденье второго ряда или панели приборов. (→стр. 186)
- Сядьте на сиденье или пристегните ремень безопасности.

После остановки перемещения в течение прибл. 3 секунд может подаваться звуковой сигнал в зависимости от положения, в котором остановилась спинка сиденья. В этом случае нажмите переключатель еще раз и завершите операцию.

Если звуковой сигнал снова подается даже после выполнения описанной выше операции, проверьте автомобиль у дилера Toyota.

■ Во время автоматической регулировки сиденья выполняется ручная регулировка (только правое сиденье второго ряда) (при наличии)

Если во время автоматической регулировки

сиденья после нажатия  потянуть

рычаг ① или ②, автоматическая регулировка прекращается и спинка сиденья складывается вперед.

Спинку сиденья можно вернуть только в то положение, которое она занимала, когда был потянут рычаг. В зависимости от этого положения в течение 3 секунд может подаваться звуковой сигнал. В этом случае

нажмите . Если звуковой сигнал

снова подается даже после выполнения описанной выше операции, проверьте автомобиль у дилера Toyota.

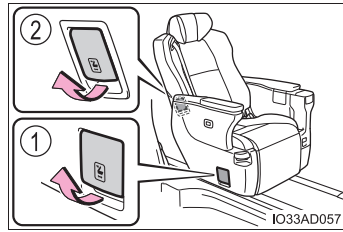

■ Предупреждающий звуковой сигнал (сиденье с электроприводом тип В)

- Если при включении переключателя двигателя в режиме IGNITION ON в течение прибл. 3 секунд непрерывно подается звуковой сигнал, возможно, что при последней регулировке сиденья возникла неполадка. В этом случае

нажмите любой из переключателей регулировки сиденья,



или , и

проверьте правильность работы сиденья.

- Если в любом из указанных ниже случаев в течение приблизительно 3 секунд непрерывно подается звуковой сигнал, нажмите  и завершите операцию.

- Переключатель двигателя находится в режиме IGNITION ON.
- Рычаг управления трансмиссией находится в любом положении, кроме P.
- На сиденье второго ряда обнаружен вес пассажира или тяжелого предмета, или пристегнут ремень безопасности сиденья второго ряда.
- Сиденье второго ряда не регулируется.

Если звуковой сигнал снова подается даже после выполнения описанной выше операции, проверьте автомобиль у дилера Toyota.

При возврате в нейтральное положение (только сиденье с электроприводом типа В)

■ Управление с сиденья водителя

Нажмите переключатель до подачи звукового сигнала.

- ① Левое сиденье второго ряда
- ② Правое сиденье второго ряда

Спинка сиденья возвращается в запомненное положение, а опора для ног возвращается в нейтральное (убранное) положение.

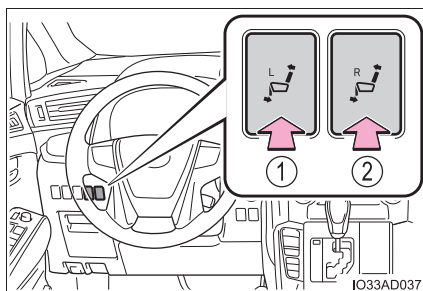

Если наклон спинки сиденья не занесен в память, спинка сиденья возвращается в положение по умолчанию.

■ Управление с сиденья второго ряда

Нажмите  до подачи

звукового сигнала.

Спинка сиденья возвращается в запомненное положение, а опора для ног возвращается в нейтральное (убранное) положение.

Если наклон спинки сиденья не занесен в память, спинка сиденья возвращается в положение по умолчанию.

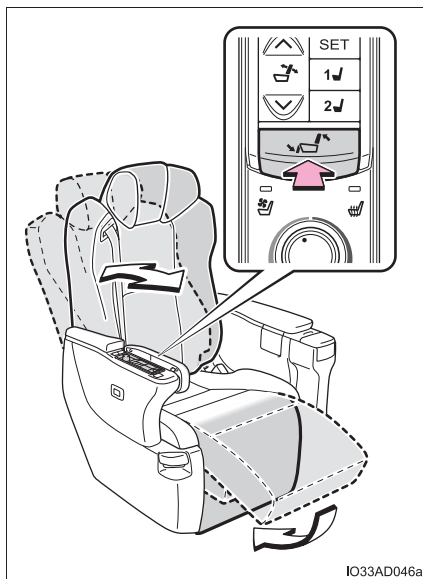

■ Ввод положения водителя в память

- 1 Переключите переключатель двигателя в режим IGNITION ON.
- 2 Наклоните спинку сиденья в требуемое положение.
- 3 Нажимая кнопку “SET” или не позднее чем через 3 секунды после нажатия кнопки “SET”

нажмите  до подачи

звукового сигнала.

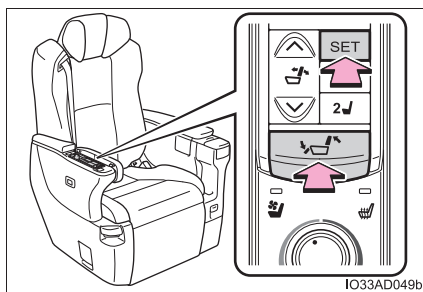

■ Управление сиденьем второго ряда с сиденья водителя

В следующих ситуациях подаются два звуковых сигнала и сиденьем второго ряда невозможно управлять с сиденья водителя даже при нажатии переключателя:

- На сиденье второго ряда обнаружен вес пассажира, тяжелого объекта и т. п.
- Пристегнут ремень безопасности сиденья второго ряда.

Подлокотники (сиденье с ручной регулировкой)

Чтобы настроить угол наклона подлокотника, поднимите его в самое верхнее положения, затем опустите в самое нижнее положение. Снова поднимите подлокотник в требуемое положение; подлокотник зафиксируется в этом положении.

Когда подлокотник зафиксирован, его невозможно опустить.

Чтобы опустить подлокотник, снова поднимите его в самое верхнее положение.

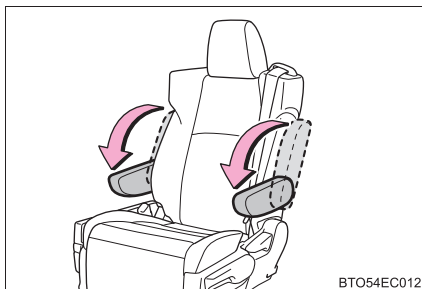

BT054EC012

 ПРЕДУПРЕЖДЕНИЕ**■ Регулировка сиденья**

- Будьте осторожны, чтобы не ударить сиденьем пассажиров или багаж.
- Чтобы снизить вероятность выскальзывания из-под поясного ремня безопасности в случае столкновения, не откидывайте спинку сиденья назад больше, чем требуется.

Если спинка сиденья слишком сильно откинута назад, при аварии поясной ремень может соскользнуть с бедер и удерживающее усилие будет прилагаться непосредственно к области живота или к шее, которая может попасть под плечевой ремень, повышая опасность гибели или получения серьезной травмы.

Не регулируйте сиденья во время движения автомобиля, поскольку при неожиданном сдвиге сиденья водитель может не справиться с управлением.

- Автомобили с ручной регулировкой сидений: после регулировки сиденья убедитесь в том, что оно зафиксировано.

■ При посадке на сиденья третьего ряда и выходе с них (сиденье с ручной регулировкой или сиденье с электроприводом типа В)

- После возврата сидений второго ряда в исходное положение убедитесь, что сиденья второго ряда надежно зафиксированы.
- Соблюдайте осторожность, чтобы ваши руки или ноги не попали в движущиеся или присоединенные части под сиденьями второго ряда.

**ПРЕДУПРЕЖДЕНИЕ****■ При регулировке положения сиденья или опоры для ног**

Следите, чтобы оставалось достаточно места для ног, чтобы не защемить их.

■ При использовании опоры для ног

- Не регулируйте опору для ног во время движения автомобиля.

Невыполнение этого требования может стать причиной смертельного исхода или серьезной травмы в случае резкого торможения или столкновения.

- Запрещается сидеть на опоре для ног пассажирского сиденья.

Несоблюдение этого требования может привести к неправильному расположению ремней безопасности и, как следствие, к летальному исходу или тяжелой травме в случае резкого торможения или столкновения.

- Не вставайте на опору для ног.

При этом можно повредить опору для ног или упасть и получить серьезную травму.

- Убирайте опору для ног при посадке в автомобиль и при выходе из него, а также если опора для ног не используется, чтобы не споткнуться об нее.

- Убирая опору для ног, следите, чтобы под пассажирским сиденьем не было чьих-либо рук или ног.

■ Управление сиденьем второго ряда с сиденья водителя или сиденья третьего ряда

Не регулируйте сиденье второго ряда с сидящим на нем пассажиром. Кроме того, не допускайте, чтобы во время регулировки сиденья второго ряда кто-нибудь сел на него. Невыполнение этих требований может стать причиной тяжелой травмы.

**ВНИМАНИЕ!****■ Во избежание неполадок в работе опоры для ног**

- Не помещайте в нишу для ног пассажира второго ряда никакие предметы, которые могут помешать перемещению опоры для ног.
- Не ставьте тяжелый багаж на опору для ног.
- При использовании опоры для ног не кладите ничего под нее. Такой предмет может попасть в механизм и привести к повреждениям при уборании опоры для ног.

■ Управление сиденьем второго ряда с сиденья водителя или сиденья третьего ряда

Перед регулировкой сиденья второго ряда убедитесь, что в нише для ног нет предметов, которые могут помешать перемещению сиденья.

При несоблюдении этого требования сиденье второго ряда может быть повреждено.

■ Во избежание повреждения подлокотника

Не прикладывайте к подлокотнику слишком большое усилие.

Сиденья третьего ряда

Процедура регулировки

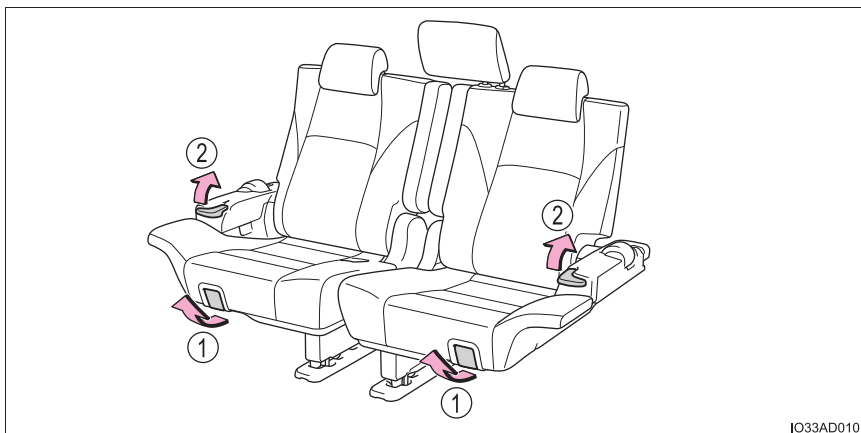

- ① Рычаг регулировки положения сиденья
- ② Рычаг регулировки угла наклона спинки сиденья

Перемещение сиденья второго ряда для доступа на сиденья третьего ряда

→стр. 181

Убирание сидений третьего ряда

→стр. 212

Подлокотники

Для использования подлокотника потяните его вниз.

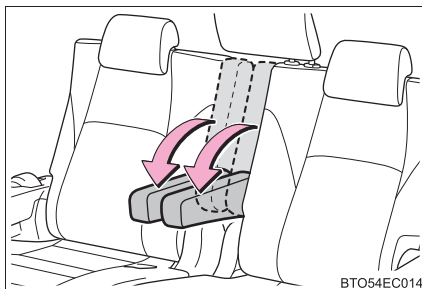

■ Перемещение сиденья второго ряда относительно сиденья третьего ряда (автомобили с сиденьями второго ряда с электроприводом)

→стр. 180

■ Регулировка сиденья с задней части автомобиля

① Регулировка положения сиденья

Отрегулируйте сиденье, потянув за рычаг.

② Регулировка угла наклона спинки сиденья

Отрегулируйте положение спинки сиденья, потянув за рычаг.

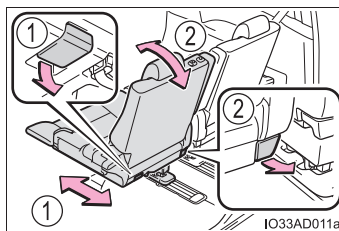

⚠ ПРЕДУПРЕЖДЕНИЕ

■ Регулировка сиденья

- Чтобы снизить вероятность выскальзывания из-под поясного ремня безопасности в случае столкновения, не откидывайте спинку сиденья назад больше, чем требуется.

Если спинка сиденья слишком сильно откинута назад, при аварии поясной ремень может соскользнуть с бедер и удерживающее усилие будет прилагаться непосредственно к области живота или к шее, которая может попасть под плечевой ремень, повышая опасность гибели или получения серьезной травмы.

Не регулируйте сиденья во время движения автомобиля, поскольку при неожиданном сдвиге сиденья водитель может не справиться с управлением.

- после регулировки сиденья убедитесь в том, что оно зафиксировано.
- При использовании центрального сиденья третьего ряда установите подушки обоих сидений в одинаковое положение и расположите спинки обоих сидений под одинаковым углом.

В противном случае ремень безопасности для центрального сиденья третьего ряда будет расположен неправильно, что может привести к смерти или серьезной травме.

⚠ ВНИМАНИЕ!

■ Во избежание повреждения подлокотника

Не прикладывайте к подлокотнику слишком большое усилие.

Память положений водителя*

Эта функция автоматически регулирует сиденье водителя и наружные зеркала заднего вида для облегчения входа и выхода из автомобиля или для соответствия вашим потребностям.

Система простого доступа с электроприводом

Сиденье водителя регулируется автоматически для облегчения водителю входа и выхода из автомобиля.

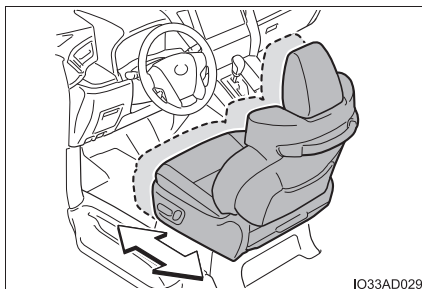

■ Выход из автомобиля

Когда все приведенные ниже условия выполнены, сиденье водителя автоматически регулируется для облегчения водителю выхода из автомобиля.

- Рычаг управления трансмиссией установлен в положение P.
- Переключатель двигателя выключен.
- Ремень безопасности водителя расстегнут.

Во время перемещения сиденья подается прерывистый звуковой сигнал.

■ Вход в автомобиль

Когда выполнено любое из приведенных ниже условий, сиденье водителя и рулевое колесо автоматически возвращаются в исходное положение.

- Переключатель двигателя переведен в режим ACCESSORY или IGNITION ON.
- Ремень безопасности водителя пристегнут.

*: При наличии

■ Работа системы простого доступа с электроприводом

При выходе из автомобиля система простого доступа с электроприводом может не работать, если сиденье уже находится в положении, близком к самому заднему, и т.п.

■ Отмена работы системы простого доступа с электроприводом

Система простого доступа с электроприводом прекращает работать в следующих ситуациях.

Выход из автомобиля:

- При изменении положения рычаг управления трансмиссией.
- При нажатии любого переключателя регулировки сиденья (→стр. 173).
- При нажатии кнопки “1”, “2” или “3” памяти положений водителя (→стр. 196).

Вход в автомобиль:

- При нажатии любого переключателя регулировки сиденья (→стр. 173).
- При нажатии кнопки “1”, “2” или “3” памяти положений водителя (→стр. 196).
- Автомобиль двигается вперед или назад.

■ Персональная настройка

Параметр сдвига сиденья системы простого доступа с электроприводом можно настроить. (Персонально настраиваемые функции: →стр. 561)

Память положений водителя

Наиболее предпочтительное положение водителя (положение сиденья водителя и наружных зеркал заднего вида) можно ввести в память и вызывать нажатием кнопки.

В памяти компьютера сохраняются данные о трех различных положениях водителя.

Процедура запоминания

- 1 Убедитесь в том, что рычаг управления трансмиссией находится в положении Р.
- 2 Переключите переключатель двигателя в режим IGNITION ON.
- 3 Установите сиденье водителя и наружные зеркала заднего вида в нужные положения. (→стр. 236)
- 4 При нажатой кнопке “SET” или в течение 3 секунд после нажатия кнопки “SET” нажмите кнопку “1”, “2” или “3” и удерживайте ее нажатой до подачи звукового сигнала.

Если для выбранной кнопки значение уже задано, то ранее записанные данные положения водителя удаляются.

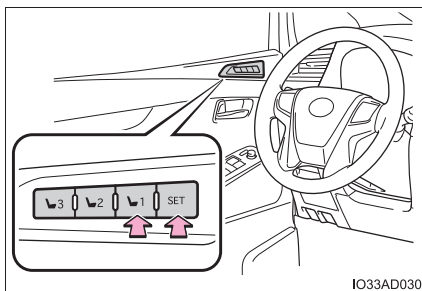

IO33AD030

Процедура вызова

- 1 Убедитесь в том, что рычаг управления трансмиссией находится в положении Р.
- 2 Переключите переключатель двигателя в режим IGNITION ON.
- 3 Нажмите одну из кнопок положения водителя, которое хотите вызвать, до подачи звукового сигнала.

Во время перемещения сиденья подается прерывистый звуковой сигнал.

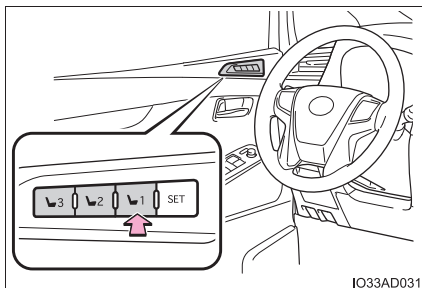

IO33AD031

■ **Для остановки операции вызова из памяти положения сиденья в процессе его перемещения**

Выполните одну из следующих операций:

- Нажмите кнопку “SET”.
- Нажмите кнопку “1”, “2” или “3”.
- Используйте один из переключателей регулировки сиденья (только отменяет вызов положения сиденья).

■ **Положения сиденья, которые могут быть запомнены (→стр. 173)**

Все настроенные положения можно записать в память.

■ **Управление системой запоминания положения водителя после перевода переключателя двигателя в положение отключения**

Сохраненные в памяти положения сиденья можно активировать в течение 180 секунд после открывания двери водителя и в течение еще 60 секунд после ее обратного закрывания.

■ **Для правильного использования функции памяти положений водителя при вождении**

Если положение сиденья уже является максимально отдаленным и сиденье переводится в том же направлении, зарегистрированное положение может быть слегка другим во время вызова.

Функция вызова из памяти

Каждый электронный ключ можно зарегистрировать для вызова предпочтительного положения водителя.

■ Процедура регистрации

Прежде чем выполнить описанные ниже действия, зарегистрируйте предпочтительное положение сиденья водителя при помощи кнопки “1”, “2” или “3”:

Держите только тот ключ, который нужно зарегистрировать, затем закройте дверь водителя.

Если в автомобиле находятся два или более ключей, правильная регистрация положения водителя невозможна.

- 1 Убедитесь в том, что рычаг управления трансмиссией находится в положении P.
- 2 Переключите переключатель двигателя в режим IGNITION ON.
- 3 Вызовите положение водителя, которое требуется зарегистрировать.
- 4 Нажимая кнопку вызова, нажмите переключатель запираания двери водителя (в сторону запираания или отпираания) и держите нажатым, пока не прозвучит звуковой сигнал.

Если кнопку не удастся зарегистрировать, в течение 3 секунд подается непрерывный звуковой сигнал.

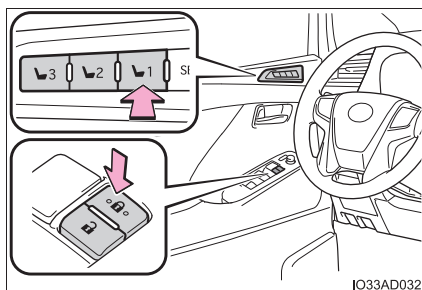

■ Процедура вызова

- 1 Перед вызовом из памяти положения водителя убедитесь в том, что двери заперты. Держите электронный ключ, который был зарегистрирован для положения водителя, при себе, затем разблокируйте и откройте дверь водителя при помощи интеллектуальной системы входа и запуска или пульта беспроводного дистанционного управления.

Во время перемещения сиденья подается прерывистый звуковой сигнал.

Положение при вождении будет занесено в память. Однако сиденье сдвинется в положение, находящееся немного за зарегистрированным положением, чтобы облегчить посадку в автомобиль.

Если положение водителя находится уже в зарегистрированном положении, сиденье и наружные зеркала заднего вида не будут перемещаться.

- 2 Переведите переключатель двигателя в режим ACCESSORY или IGNITION ON либо пристегните ремень безопасности.

Сиденье переместится в зарегистрированное положение.

■ Процедура отмены

Держите только тот ключ, регистрацию которого нужно отменить, затем закройте дверь водителя.

При наличии в автомобиле 2 и более ключей правильная отмена положения водителя невозможна.

- 1 Переключите переключатель двигателя в режим IGNITION ON.
- 2 Нажимая кнопку “SET”, нажмите переключатель запираения двери водителя (в сторону запираения или отпираения) и держите нажатым, пока дважды не прозвучит звуковой сигнал.

Если регистрацию кнопки не удастся отменить, в течение 3 секунд подается непрерывный звуковой сигнал.

■ Вызов положения водителя при помощи функции вызова из памяти

- Для каждого электронного ключа можно зарегистрировать свое положение вождения. Поэтому вызываемое положение вождения может отличаться в зависимости от того, какой ключ у Вас с собой.
- При отпирании двери, отличной от двери водителя, при помощи интеллектуальной системы входа и запуска положение водителя вызвать невозможно. В этом случае нажмите зарегистрированную кнопку положения водителя.

■ Персональная настройка

Параметры отпираения двери функции вызова из памяти можно настроить.
(Персонально настраиваемые функции: →стр. 561)



ПРЕДУПРЕЖДЕНИЕ

■ Меры предосторожности при регулировке сиденья

При регулировке положения сиденья следите за тем, чтобы оно не ударило сидящего сзади пассажира или не прижало Вас к рулевому колесу.

Память положений сиденья второго ряда*

Эта функция автоматически регулирует сиденья второго в соответствии с вашими требованиями.

■ Процедура запоминания

- 1 Убедитесь в том, что рычаг управления трансмиссией находится в положении P.
- 2 Переключите переключатель двигателя в режим IGNITION ON.
- 3 Установите сиденья водителя в требуемые положения. (→стр. 179)
- 4 При нажатой кнопке “SET” или в течение 3 секунд после нажатия кнопки “SET” нажмите кнопку “1” или “2” и удерживайте ее нажатой до подачи звукового сигнала.

Если для выбранной кнопки значение уже задано, то ранее записанные данные положения водителя удаляются.

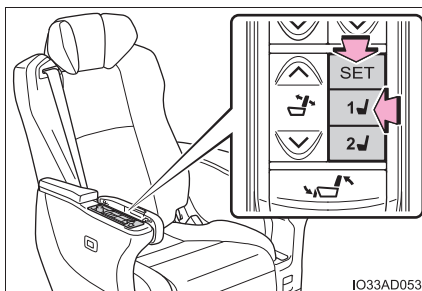

■ Процедура вызова

- 1 Убедитесь в том, что рычаг управления трансмиссией находится в положении P.
- 2 Переключите переключатель двигателя в режим IGNITION ON.
- 3 Нажмите одну из кнопок для сиденья второго ряда, для которого хотите вызвать положение, до подачи звукового сигнала.

Во время перемещения спинки сиденья подается прерывистый звуковой сигнал.

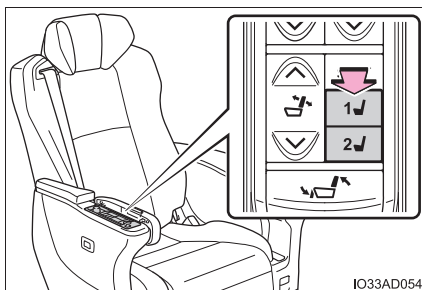

*: При наличии

■ Примечание для регулировки опоры для ног

Опора для ног не будет регулироваться, если в результате опора для ног будет выше или длиннее, чем в текущем положении. Опора для ног будет регулироваться только в том случае, если в результате опора для ног будет опущена или ее длина уменьшится (в направлении убирания) по сравнению с текущим положением.

■ Для остановки операции вызова из памяти положения сиденья в процессе его перемещения

Выполните одну из следующих операций:

- Нажмите кнопку "SET".
- Нажмите кнопку "1" или "2".
- Используйте один из переключателей регулировки сиденья.

■ Положения сиденья, которые могут быть запомнены (→стр. 179)

Можно запоминать все регулируемые положения, кроме положения, задаваемого при помощи рычага регулировки положения сиденья.

■ При возврате в нейтральное положение

→стр. 186

■ Предупреждающий звуковой сигнал

Если звуковой сигнал подается непрерывно в течение прибл. 3 с после вызова запомненного положения сиденья, это может указывать на неисправность в системе регулировки сиденья. Произведите осмотр автомобиля у дилера Toyota.

**ПРЕДУПРЕЖДЕНИЕ****■ Меры предосторожности при регулировке сиденья**

При регулировке сиденья соблюдайте осторожность, чтобы сиденье не ударило другого пассажира.

Подголовники

Подголовники предусмотрены для всех сидений.

Передние сиденья

① Вверх

Потяните подголовник вверх.

② Вниз

Нажмите на подголовник, удерживая нажатой кнопку разблокировки.

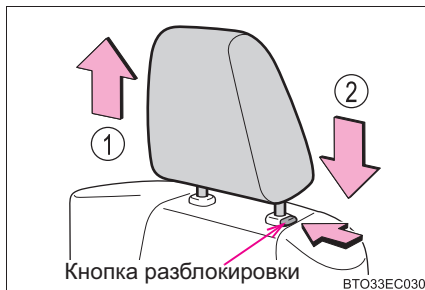

Сиденья второго ряда

► Сиденья с ручной регулировкой

► Сиденья с электроприводом

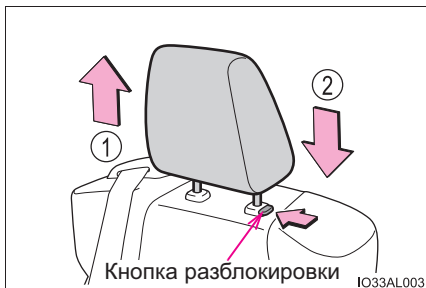

① Вверх

Потяните подголовник вверх.

② Вниз

Нажмите на подголовник, удерживая нажатой кнопку разблокировки.

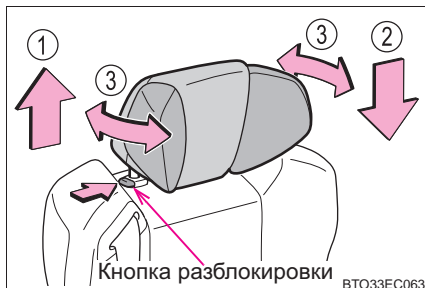

① Вверх

Потяните подголовник вверх.

② Вниз

Нажмите на подголовник, удерживая нажатой кнопку разблокировки.

③ Регулировка в поперечном направлении

Крайние сиденья третьего ряда

① Вверх

Потяните подголовники вверх.

② Вниз

Нажмите на подголовник, удерживая нажатой кнопку разблокировки.

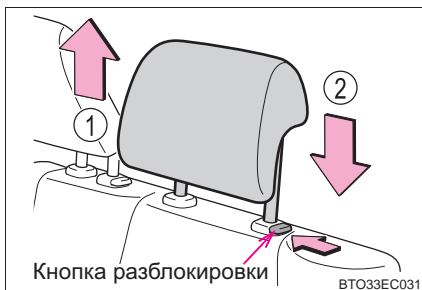

■ Снятие подголовников

► Кроме сидений второго ряда с электроприводом

Потяните подголовник вверх, удерживая нажатой кнопку разблокировки.

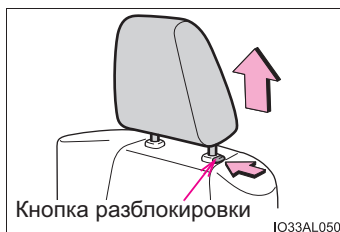

► Сиденья второго ряда с электроприводом

① Удерживая нажатой кнопку блокировки, потяните подголовник в самое верхнее положение.

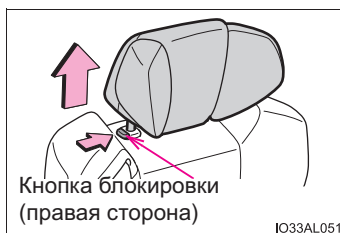

② Потяните подголовник вверх при нажатой кнопке снятия, чтобы снять подголовник.

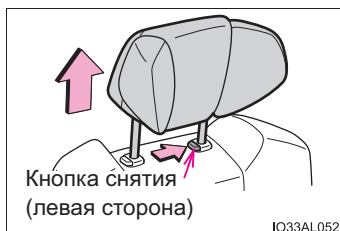

■ Установка подголовников

- ▶ Передние сиденья/сиденья второго ряда (сиденья с ручной регулировкой)/ крайние сиденья третьего ряда

Выровняйте подголовник относительно установочных отверстий и опустите его вниз до фиксации.

Нажмите и удерживайте кнопку разблокировки при опускании подголовника.



- ▶ Сиденья второго ряда (сиденья с электроприводом)

Выровняйте подголовник относительно установочных отверстий и опустите его вниз до фиксации.

Нажмите и удерживайте кнопку разблокировки при опускании подголовника.

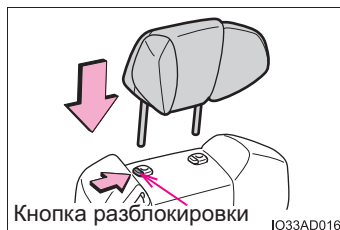

- ▶ Центральное сиденье третьего ряда

Выровняйте подголовник относительно установочных отверстий и опустите его вниз до фиксации.

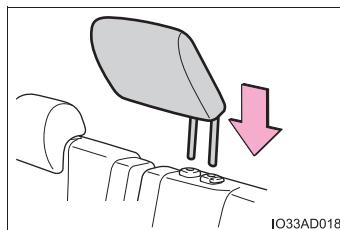

■ Регулировка высоты подголовников (сиденья первого и второго ряда)

Убедитесь в том, что подголовники установлены таким образом, что центр подголовника находится как можно ближе к верхним точкам ушей.

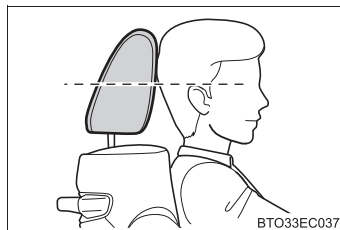

■ Регулировка подголовников крайних сидений третьего ряда

При эксплуатации обязательно поднимите подголовники на один уровень от сложенного положения.

■ Убирание подголовника центрального сиденья третьего ряда

- 1 Поднимите левую боковую панель настила. (→стр. 394)
- 2 Уберите подголовник в пакет для хранения и закрепите фиксаторы.

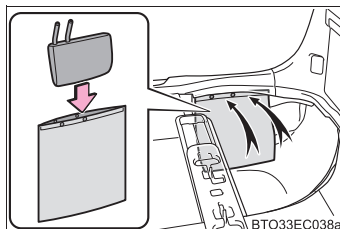
**⚠ ПРЕДУПРЕЖДЕНИЕ****■ Меры предосторожности при обращении с подголовниками**

При обращении с подголовниками соблюдайте приведенные ниже меры предосторожности. Несоблюдение этих мер может стать причиной тяжелой травмы или смертельного исхода.

- Для каждого сиденья используйте спроектированный специально для него подголовник.
- Каждый раз устанавливайте подголовники в нужное положение.
- После настройки подголовников нажмите на них и убедитесь, что они зафиксированы.
- Не водите автомобиль со снятыми подголовниками.

Конфигурация сидений

◆ Плоская поверхность из сидений второго и третьего рядов

Раскладывание сидений второго и третьего ряда в плоскую поверхность (→стр. 209)

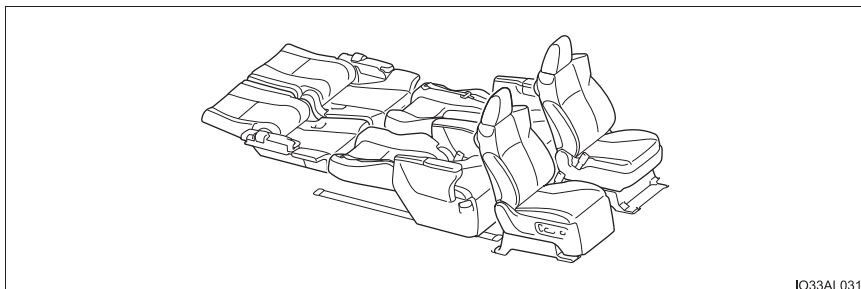

IO33AL031

◆ Плоская поверхность из передних сидений и сидений второго ряда

Раскладывание передних сидений и сидений второго ряда в плоскую поверхность (→стр. 210)

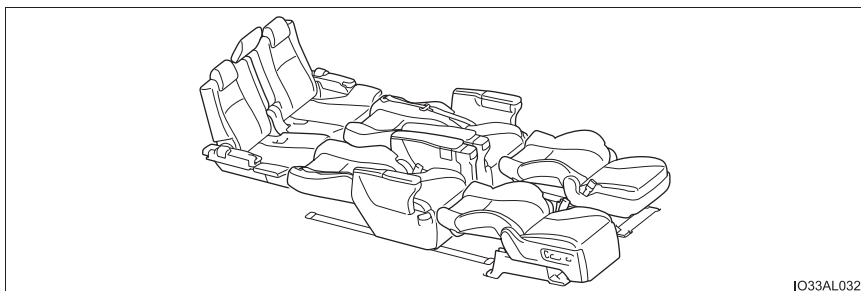

IO33AL032

◆ Багажный режим

Убирание сидений третьего ряда (→стр. 212)

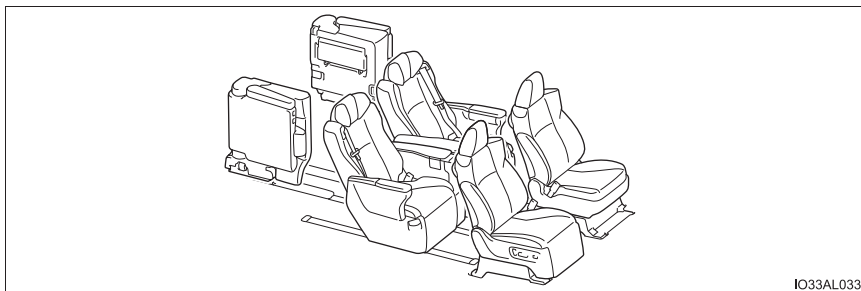

Расширение пространства для багажа (→стр. 213)

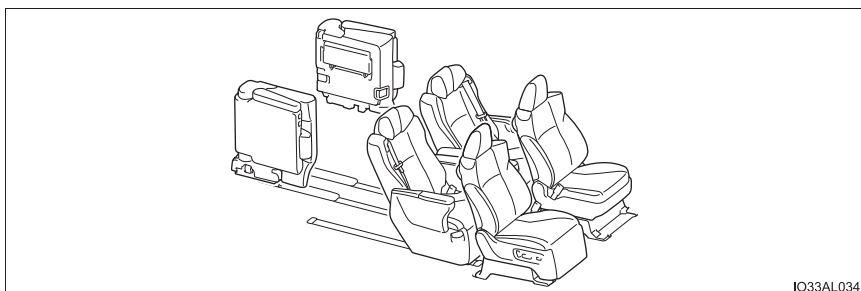
**◆ Режим повышенного комфорта (автомобили с ручной регулировкой сидений второго ряда)**

Сдвиньте сиденья второго ряда назад (→стр. 214)

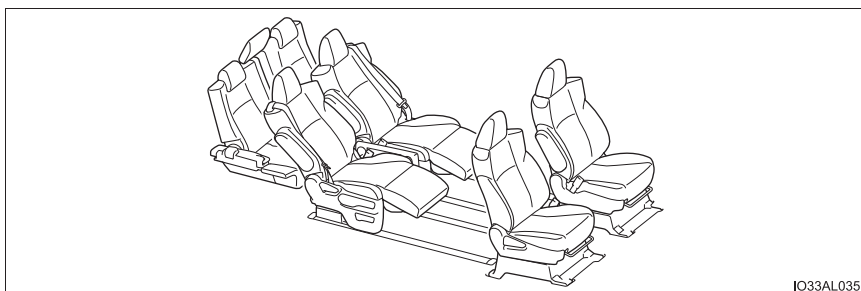

◆ Люкс-режим (автомобили с сиденьями второго ряда с электроприводом)

Сдвиньте сиденья второго ряда назад (→стр. 214)

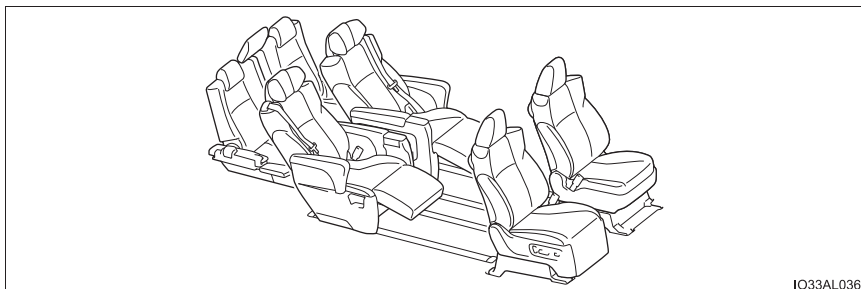

IO33AL036

Раскладывание сидений второго и третьего ряда в плоскую поверхность

- 1 Остановите автомобиль, включите стояночный тормоз и переместите рычаг управления трансмиссией в положение P.
- 2 Уберите ремень центрального сиденья третьего ряда. (→стр. 37)
- 3 Передвиньте сиденья третьего ряда вперед до упора. (→стр. 192)
Верните подлокотники сидений третьего ряда в исходное положение, если они опущены (→стр. 192).
- 4 Снимите подголовники сидений третьего ряда. (→стр. 204)
Уберите подголовник центрального сиденья третьего ряда в багажное отделение. (→стр. 206)
- 5 Откиньте назад спинки сидений третьего ряда. (→стр. 192)
- 6 Сдвиньте сиденья третьего ряда назад до касания с дверью багажного отделения. (→стр. 192)
- 7 Передвиньте сиденья второго ряда вперед до упора. (→стр. 178)
- 8 Автомобили с ручной регулировкой сидений второго ряда: сдвиньте оба сиденья второго ряда в поперечном направлении к центру. (→стр. 178)
Верните подлокотники сидений второго ряда в исходное положение, если они опущены. (→стр. 188)
- 9 Снимите подголовники сидений второго ряда. (→стр. 204)
- 10 Откиньте назад спинки сидений второго ряда. (→стр. 178)

- 11 Отрегулируйте положение сидений второго и третьего рядов, чтобы убрать зазор между сиденьями второго и третьего рядов. (→стр. 178, 192)

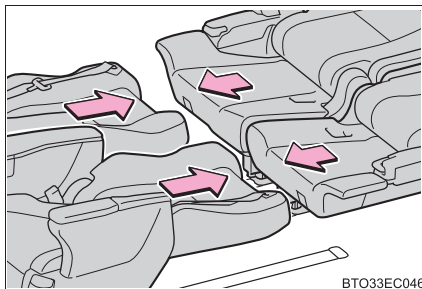

BTO33EC046

Для возврата сидений в исходное состояние выполните указанные шаги в обратном порядке.

Раскладывание передних сидений и сидений второго ряда в плоскую поверхность

- 1 Остановите автомобиль, включите стояночный тормоз и переместите рычаг управления трансмиссией в положение P.
- 2 Уберите ремень центрального сиденья третьего ряда. (→стр. 37)
- 3 Передвиньте сиденья третьего ряда назад до упора. (→стр. 192)
Верните подлокотники сидений третьего ряда в исходное положение, если они опущены. (→стр. 192)
- 4 Передвиньте сиденья второго ряда назад до упора. (→стр. 178)
Автомобили с ручной регулировкой сидений второго ряда: Верните подлокотники сидений второго ряда в исходное положение, если они опущены. (→стр. 188)
- 5 Передвиньте передние сиденья вперед до упора. (→стр. 173)
Верните подлокотники передних сидений в исходное положение, если они опущены (при наличии). (→стр. 175)
- 6 Снимите подголовники передних сидений. (→стр. 204)
- 7 Откиньте назад спинки передних сидений. (→стр. 173)
- 8 Отрегулируйте положение сидений второго ряда, чтобы убрать зазор между передними сиденьями и сиденьями второго ряда. (→стр. 178)
- 9 Автомобили с ручной регулировкой сидений второго ряда: сдвиньте оба сиденья второго ряда в поперечном направлении к центру. (→стр. 178)
- 10 Снимите подголовники сидений второго ряда. (→стр. 204)
- 11 Откиньте назад спинки сидений второго ряда. (→стр. 178)

- 12 Отрегулируйте положение сидений третьего ряда, чтобы убрать зазор между сиденьями второго и третьего рядов. (→стр. 192)
- 13 Откиньте назад спинки сидений третьего ряда до касания двери багажного отделения. (→стр. 192)

Для возврата сидений в исходное состояние выполните указанные шаги в обратном порядке.

Убирание сидений третьего ряда

- 1 Остановите автомобиль, включите стояночный тормоз и переместите рычаг управления трансмиссией в положение P.
- 2 Уберите ремень центрального сиденья третьего ряда. (→стр. 37)
- 3 Уберите замки ремней безопасности для сидений третьего ряда. (→стр. 38)
- 4 Снимите и уберите подголовник центрального сиденья третьего ряда. (→стр. 204)
- 5 Опустите подголовники крайних сидений третьего ряда в самое нижнее положение. (→стр. 203)
- 6 Верните подлокотники сидений третьего ряда в исходное положение, если они опущены. (→стр. 192)

- 7 Потяните рычаг сдвига и сдвиньте сиденье третьего ряда до совмещения с меткой выравнивания.

Убедитесь, что сиденье надежно зафиксировано, слегка потянув его назад и вперед.

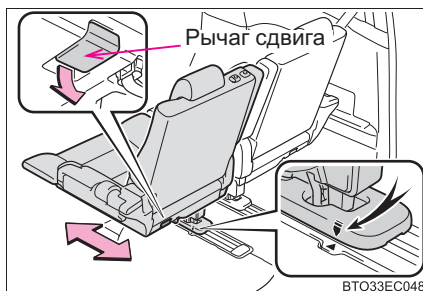

- 8 Потяните рычаг освобождения места, чтобы сложить спинку сиденья и освободить замок внутренней ножки.

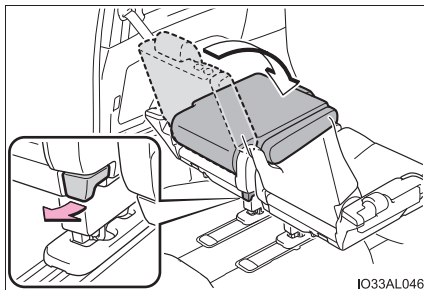

- 9 Сложите сиденье вверх, потянув за рычаг освобождения места.

Ножка сиденья убирается после откидывания сиденья вверх.

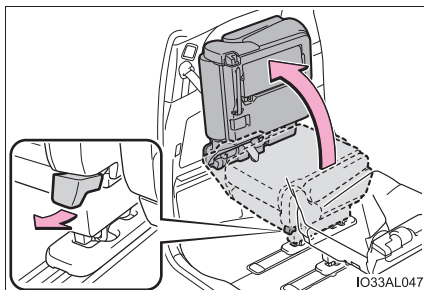

- 10 Достаньте ремень крепления и вставьте его в замок на задней стойке.

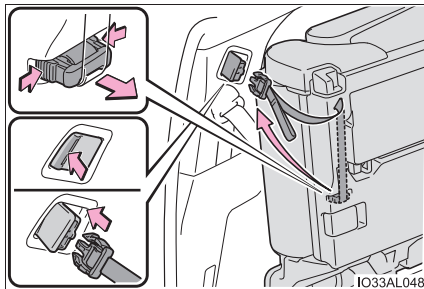

- 11 Вытяните ремень крепления, удерживая сиденье рукой, чтобы закрепить сиденье.

После регулировки длины ремня крепления, закрепите сиденье с помощью крепления с крюком и петель.

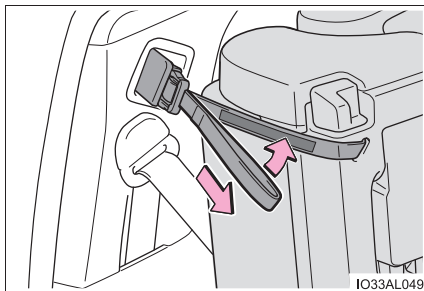

- 12 Убедитесь в том, что сиденье надежно зафиксировано.

Для возврата сидений в исходное состояние выполните указанные шаги в обратном порядке.

Расширение пространства для багажа

- 1 Остановите автомобиль, включите стояночный тормоз и переместите рычаг управления трансмиссией в положение P.
- 2 Уберите сиденья третьего ряда. (→стр. 212)
- 3 Передвиньте сиденья второго ряда вперед до упора. (→стр. 178)

Для возврата сидений в исходное состояние выполните указанные шаги в обратном порядке.

Режим повышенного комфорта (автомобили с ручной регулировкой сидений второго ряда)

- 1 Остановите автомобиль, включите стояночный тормоз и переместите рычаг управления трансмиссией в положение P.
- 2 Передвиньте сиденья третьего ряда назад до упора. (→стр. 192)
Верните подлокотники сидений третьего ряда в исходное положение, если они опущены. (→стр. 192)
- 3 Уберите раскладной столик. (→стр. 408)
- 4 Сдвиньте оба сиденья второго ряда в поперечном направлении к центру. (→стр. 178)
Верните подлокотники сидений второго ряда в исходное положение, если они опущены. (→стр. 188)
- 5 Снимите стопоры сдвига сидений, расположенные в нишах для ног сидений третьего ряда. (→стр. 215).
- 6 Передвиньте сиденья второго ряда назад до упора. (→стр. 178)
- 7 Отрегулируйте угол наклона опоры для ног. (→стр. 178)
Для возврата сидений в исходное состояние выполните указанные шаги в обратном порядке.

Люкс-режим (автомобили с сиденьями второго ряда с электроприводом)

- 1 Остановите автомобиль, включите стояночный тормоз и переместите рычаг управления трансмиссией в положение P.
- 2 Передвиньте сиденья третьего ряда назад до упора. (→стр. 192)
- 3 Передвиньте сиденья второго ряда назад до упора. (→стр. 178)
- 4 Отрегулируйте угол наклона и длину опоры для ног. (→стр. 178)
Для возврата сидений в исходное состояние выполните указанные шаги в обратном порядке.

■ При складывании сидений третьего ряда

Уберите сиденья третьего ряда со стороны двери багажного отделения.

■ При снятии ремня крепления

Снимите удерживающий ремень, нажав кнопки с обеих сторон замка. Уберите замок на заднюю сторону подушки сиденья.

Нажмите на сиденье вбок, чтобы ослабить ремень крепления, затем нажмите кнопки с обеих сторон замка.

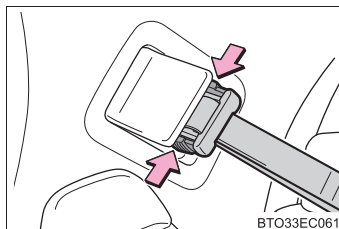

BTO33EC061

■ Стопоры сдвига сидений

● Стопоры сдвига сидений находятся в нишах для ног сидений третьего ряда. Они установлены, чтобы исключить случайное зажатие ног пассажиров между сиденьями при сдвиге сидений.

● Снятые стопоры сдвига сидений следует хранить в надежном месте, чтобы не потерять. Стопоры сдвига сидений следует хранить в сумке с инструментами. (→стр. 518)

- ① Снятие
- ② Установка

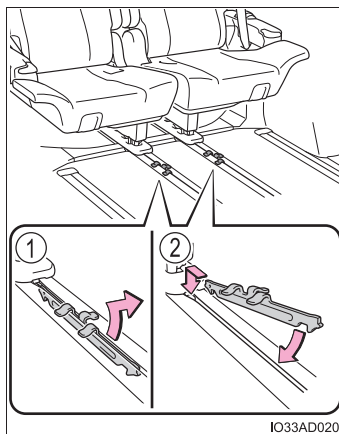

Ю33AD020

**ПРЕДУПРЕЖДЕНИЕ****■ Конфигурация сидений**

Соблюдайте следующие меры предосторожности.

Несоблюдение этих мер может стать причиной тяжелой травмы или смертельного исхода.

- Не изменяйте конфигурацию сидений во время движения.
- Остановите автомобиль на горизонтальной площадке, поставьте его на стояночный тормоз и установите рычаг управления трансмиссией в положение P.
- Не изменяйте конфигурацию сидений, когда на них сидят пассажиры.
- Соблюдайте осторожность, чтобы ваши руки или ноги не попали в движущиеся или присоединенные части.
- Будьте осторожны, чтобы не ударить сиденьем пассажира или багаж.
- Убедитесь в том, что сиденье надежно зафиксировано, нажав на него вперед и назад.
- После изменения конфигурации сидений убедитесь, что ремни безопасности и их замки не перекручены и не попали между сиденьями.
- Не разрешайте никому находиться в багажном отделении во время движения.
- Во время движения не разрешайте пассажирам находиться на разложенных в горизонтальную плоскость сиденьях или класть на них багаж.
- Не позволяйте детям проникать в багажное отделение.
- Снимайте стопоры сдвига сидений только для перемещения сидений.

■ Когда сиденья разложены в горизонтальную плоскость

Во время движения не разрешайте пассажирам находиться на разложенных в горизонтальную плоскость сиденьях или класть на них багаж.

ПРЕДУПРЕЖДЕНИЕ

■ Убирание сидений третьего ряда

- Не разрешайте пассажирам находиться в багажном отделении во время движения.
- Убедитесь, что ремни безопасности и их замки не защемлены спинками или подушками сидений.
- Если сиденья не были надежно закреплены ремнем крепления, ножка сиденья может повредить багаж или сиденья либо причинить травму. Убедитесь, что убранный сиденье надежно зафиксировано.
- При раскладывании сидений убедитесь, что ножка сиденья надежно зафиксирована в полу.

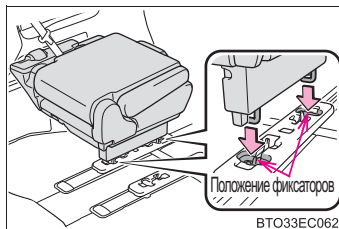

- Не пытайтесь одновременно сложить правое и левое сиденья, так как при этом можно прищемить пальцы или руки и получить травму. Складывайте сиденья по одному.

■ После возврата сиденья в исходное положение

- Убедитесь в том, что сиденье надежно зафиксировано, нажав на него вперед и назад.
- Убедитесь, что ремни безопасности и замки не перекручены и не зажаты сиденьями.
- Обязательно установите на место подголовники.

**ВНИМАНИЕ!****■ При изменении конфигурации сидений**

Не кладите коврики на направляющие сидений.

■ Убирание сидений третьего ряда

- Возвращая сиденья третьего ряда в исходное положение, убедитесь, что на полу багажного отделения нет никаких предметов.
- Сиденья третьего ряда может быть невозможно убрать из-за положения сидений второго ряда или если сложена спинка одного из сидений третьего ряда.
- Если замки ремней безопасности сидений третьего ряда не убраны (→стр. 38) при складывании сидений третьего ряда (→стр. 212, 213), можно повредить спинки сидений третьего ряда.

■ Раскладывание сидений в горизонтальную поверхность

- Автомобили с ручной регулировкой сидений: При возврате спинок сидений в исходное положение держите руки на спинке сиденья во время регулировки наклона спинки сиденья.
- Не бегайте на разложенных в горизонтальную плоскость сиденьях, перемещайтесь по ним медленно.

■ Стопоры сдвига сидений

При установке стопоров сдвига сидений следите за их правильной ориентацией (→стр. 215). Если они установлены в неправильной ориентации, при сдвиге сиденья можно повредить направляющие и стопоры сидений.

Рулевое колесо

Процедура регулировки

- 1 Возьмитесь за рулевое колесо и нажмите рычаг вниз.

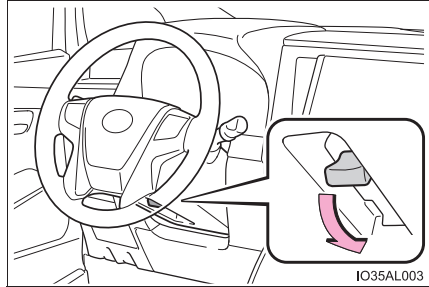

- 2 Выберите идеальное положение рулевого колеса, перемещая его по горизонтали и вертикали.

После завершения регулировки потяните рычаг вверх, чтобы надежно закрепить рулевое колесо.

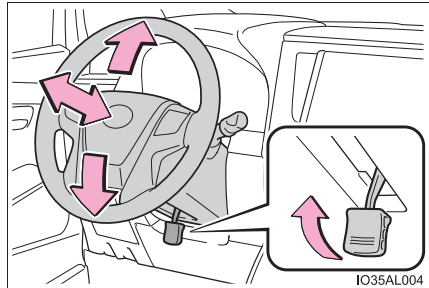

Звуковой сигнал

Для подачи звукового сигнала нажмите на символ  или рядом с ним.

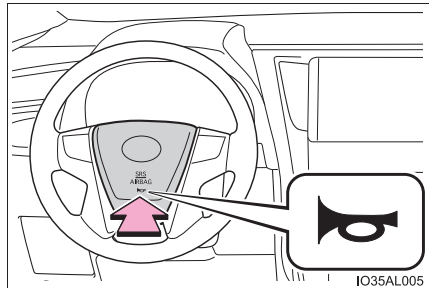

**ПРЕДУПРЕЖДЕНИЕ****■ Меры предосторожности при движении**

Не регулируйте рулевое колесо во время движения.

Это может привести к потере управления автомобилем и к аварии, чреватой смертельным исходом или серьезными травмами.

■ После регулировки рулевого колеса

Убедитесь в том, что рулевое колесо надежно зафиксировано. В противном случае рулевое колесо может внезапно переместиться, что, в свою очередь, может привести к аварии и гибели или получению серьезной травмы. Звуковой сигнал не будет подаваться, если рулевое колесо не зафиксировано.

Внутреннее зеркало заднего вида*

Положение зеркала заднего вида можно регулировать, чтобы обеспечить достаточный обзор назад.

Регулировка высоты установки зеркала заднего вида

Высоту установки зеркала заднего вида можно регулировать в соответствии с посадкой водителя.

Отрегулируйте высоту установки зеркала заднего вида, сдвигая его вверх и вниз.

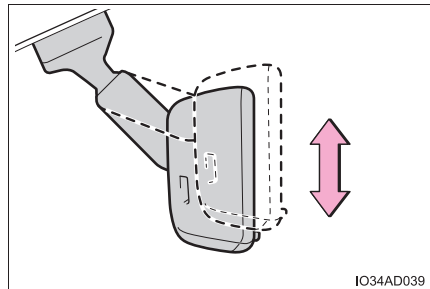

Функция защиты от ослепления

Яркость отраженного света автоматически уменьшается в зависимости от уровня яркости фар следующего позади автомобиля.

Изменение режима функции автоматической защиты от ослепления

Включение/выключение

Когда функция автоматической защиты от ослепления включена, индикатор горит.

Функция включается каждый раз, когда переключатель двигателя переводится в режим IGNITION ON.

Нажатие кнопки приводит к выключению функции. (Индикатор также выключается.)

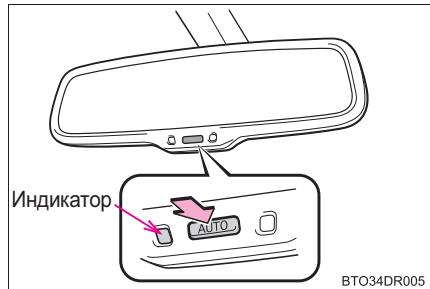

*: При наличии

■ Предотвращение сбоя датчика

Для обеспечения правильной работы датчиков не касайтесь и не закрывайте их.

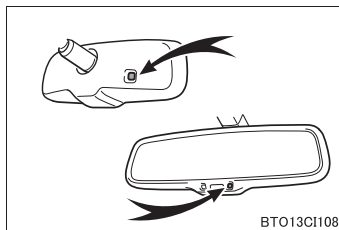

ПРЕДУПРЕЖДЕНИЕ

Не регулируйте положение зеркала во время движения.

Это может привести к потере управления автомобилем и к аварии, чреватой серьезными травмами или смертельным исходом.

Цифровое зеркало заднего вида*

Цифровое зеркало заднего вида — это система помощи при вождении, в которой изображение с камеры в задней части автомобиля отображается на экране цифрового зеркала заднего вида.

Цифровое зеркало заднего вида можно переключать при помощи рычага между режимом зеркальной поверхности (стандартное зеркало) и режимом цифрового зеркала.

Цифровое зеркало заднего вида позволяет водителю видеть ситуацию позади автомобиля без таких помех, как подголовники или багаж, обеспечивая хороший задний обзор. Кроме того, не отображаются сиденья второго и третьего рядов, что повышает конфиденциальность пассажиров.



ПРЕДУПРЕЖДЕНИЕ

Соблюдайте перечисленные ниже меры предосторожности. Несоблюдение этих мер может стать причиной тяжелой травмы или смертельного исхода.

■ Перед использованием цифрового зеркала заднего вида

- Перед началом движения обязательно отрегулируйте зеркало. (→стр. 226)
- Так как область, отображаемая в цифровом зеркале заднего вида, отличается от области, отображаемой в режиме зеркальной поверхности, обязательно проверьте это различие перед началом движения.

*: При наличии

Компоненты системы

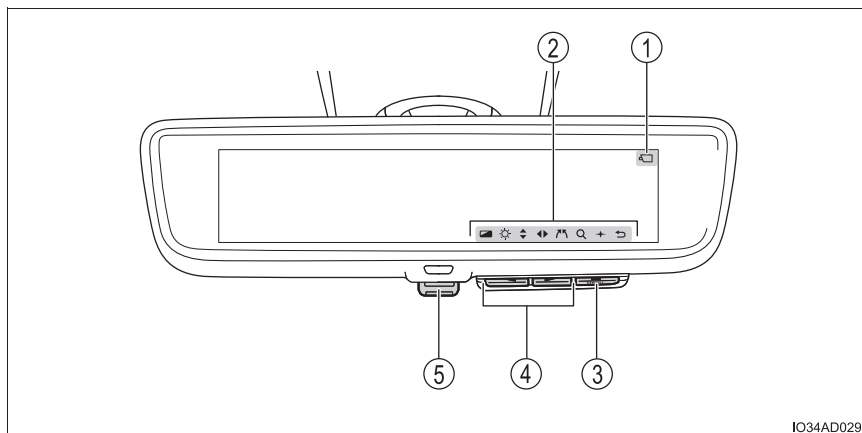

Ю34AD029

- | | |
|---|--|
| <p>① Индикатор камеры
Показывает, что камера работает нормально.</p> <p>② Область отображения значков
Отображаются значки и т. п.
(→стр. 227)</p> <p>③ Кнопка “MENU”
Нажмите для отображения значков или выбора пункта.</p> | <p>④ Кнопка выбора
Нажимайте для перемещения курсора или регулировки изображения.</p> <p>⑤ Рычаг
Служит для переключения между режимом цифрового зеркала и режимом зеркальной поверхности.</p> |
|---|--|

Изменение режимов

Используйте рычаг для переключения между режимом цифрового зеркала и режимом зеркальной поверхности.

① Режим цифрового зеркала

Отображение области позади автомобиля.

В этом режиме горит значок .

② Режим зеркальной поверхности

Выключение цифрового зеркала заднего вида позволяет использовать его как обычное зеркало.

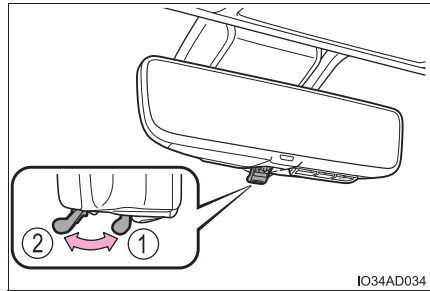

■ Режим цифрового зеркала включен, когда

переключатель двигателя переведен в режим IGNITION ON.

Когда переключатель двигателя переключается из режима IGNITION ON в выключенный режим или в режим ACCESSORY, через несколько секунд изображение исчезает.

■ При использовании цифрового зеркала заднего вида в режиме цифрового зеркала

- Если отображаемое изображение плохо видно из-за того, что от цифрового зеркала заднего вида отражается свет, камера загрязнена или покрыта каплями воды, пылью и т. п. или вас беспокоит свет фар следующего позади автомобиля или отображаемое изображение, переключитесь в режим зеркальной поверхности.
- Если дверь багажного отделения открыта, изображение на цифровом зеркале заднего вида может быть неправильным. Перед началом движения убедитесь, что дверь багажного отделения закрыта.
- Если изображение плохо видно из-за отраженного света, закройте солнцезащитный экран сдвоенного люка (при наличии).

- При движении в темноте (например, ночью) может возникнуть любая из указанных ниже ситуаций. Ни одна из них не указывает на возникновение неисправности.
 - Цвета объектов на отображаемом изображении могут отличаться от фактических цветов.
 - В зависимости от высоты фар следующего позади автомобиля область вокруг этого автомобиля может выглядеть белой или размытой.
 - Автоматическая регулировка изображения к более яркому окружающему изображению может вызвать мерцание.Если отображаемое изображение трудно рассматривать или если мешает мерцание, переключитесь в режим зеркальной поверхности.
- Цифровое зеркало заднего вида может нагреваться при работе в режиме цифрового зеркала. Это не является неисправностью.
- В зависимости от вашего физического состояния или возраста фокусировка на отображаемое изображение может занимать больше времени. В таком случае переключитесь в режим зеркальной поверхности.
- Не позволяйте пассажирам пристально смотреть на отображаемое изображение во время движения автомобиля, так как это может привести к морской болезни.

Регулировка зеркала

■ Настройка высоты зеркала

Высоту установки зеркала заднего вида можно регулировать в соответствии с посадкой водителя.

Отрегулируйте высоту установки зеркала заднего вида, сдвигая его вверх и вниз.

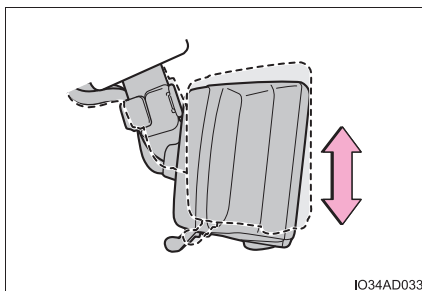

■ Настройки изображения (режим цифрового зеркала)

Можно изменить настройки изображения в режиме цифрового зеркала, включение и отключение функции автоматической защиты от ослепления и т. п.

- 1 Нажмите кнопку "MENU".

Отображаются значки.

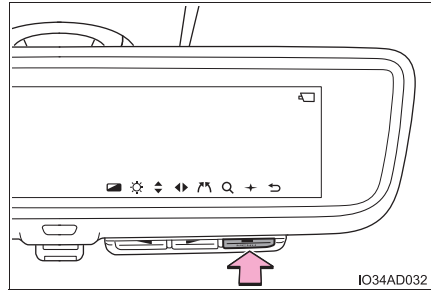

- 2 Выберите требуемый значок, нажимая / на кнопках выбора, затем нажмите кнопку "MENU".
- 3 Измените настройку, нажимая / на кнопках выбора, затем нажмите кнопку "MENU".

При включении или отключении или нажимайте / на кнопках выбора для выбора (вкл.) или (выкл.), затем нажмите кнопку "MENU".

- 4 Нажимайте / на кнопках выбора для выбора , затем нажмите кнопку "MENU".
Значки исчезают.

Значки	Настройки
	<p>Выберите для включения или отключения функции автоматической защиты от ослепления.*</p> <p>Яркость отраженного света автоматически уменьшается в зависимости от яркости фар следующего позади автомобиля.</p> <p>Функция автоматической защиты от ослепления включается каждый раз, когда переключатель двигателя переводится в режим IGNITION ON.</p>
	<p>Выберите для настройки яркости экрана.</p>
	<p>Выберите для настройки отображаемой области по вертикали.</p>
	<p>Выберите для настройки отображаемой области по горизонтали.</p>
	<p>Выберите для настройки угла отображаемого изображения.</p>
	<p>Выберите для увеличения/уменьшения отображаемого изображения.</p>
	<p>Выберите для включения или отключения режима PLS (точечный источник света).</p> <p>Блики от фар следующих позади автомобилей уменьшаются для обеспечения четкого изображения в режиме цифрового зеркала.</p> <p>Если включен режим PLS, в левом верхнем углу экрана отображается значок .</p>

*: Эта функция предназначена для режима зеркальной поверхности, однако данную настройку можно изменить и в режиме цифрового зеркала.
(→стр. 229)

■ Включение или отключение функции автоматической защиты от ослепления (режим зеркальной поверхности)

Функцию автоматической защиты от ослепления в режиме зеркальной поверхности можно включить или отключить. Настройку можно изменять как в режиме цифрового зеркала, так и в режиме зеркальной поверхности.

▶ При использовании режима цифрового зеркала

→стр. 227

▶ При использовании режима зеркальной поверхности

1 Нажмите кнопку "MENU".

Отображается экран настроек.

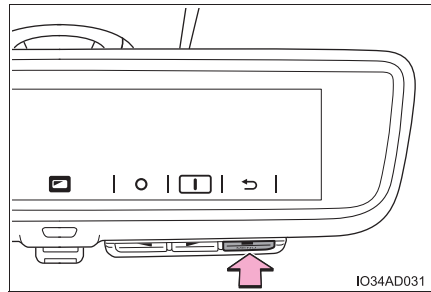

2 Нажимая  /  на кнопках выбора, выберите  (вкл.)

или  (выкл.), затем нажмите кнопку "MENU".

Значки исчезают.

■ Настройка изображения (режим цифрового зеркала)

- Значки исчезают, если не нажимать на кнопку в течение прибл. 10 секунд или более.
- Если для какого-либо параметра отображаемого изображения задана максимальная настройка, изображение может быть искажено. Это не является неисправностью.
- Если в цифровом зеркале заднего вида установлена слишком высокая яркость изображения, это может вызывать усталость глаз. Настройте подходящую яркость цифрового зеркала заднего вида.
Если глаза устали, переключитесь в режим зеркальной поверхности.
- Яркость изображения цифрового зеркала заднего вида автоматически изменяется в соответствии с яркостью области перед вашим автомобилем.

■ Во избежании неполадок в работе датчиков освещенности

Во избежание неполадок в работе датчиков освещенности не касайтесь и не закрывайте их.

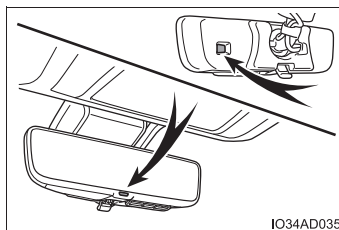

⚠ ПРЕДУПРЕЖДЕНИЕ

Во время движения соблюдайте следующие меры предосторожности. Невыполнение этого требования может привести к потере управления и аварии, что может стать причиной тяжелой травмы или смертельного исхода.

■ Перед началом движения

Перед началом движения выполните следующие действия.

- Переключитесь в режим зеркальной поверхности и настройте положение цифрового зеркала заднего вида таким образом, чтобы правильно видеть область позади автомобиля.
- Переключитесь в режим цифрового зеркала и настройте параметры изображения.

■ Во время движения

- Во время движения не регулируйте положение цифрового зеркала заднего вида и не изменяйте настройки изображения. Остановите автомобиль и затем используйте переключатели управления цифрового зеркала заднего вида. Несоблюдение этих рекомендаций может привести к неверному управлению рулевым колесом и, как следствие, к аварии.
- Постоянно следите за обстановкой вокруг автомобиля.

Размеры автомобилей и других объектов в режиме цифрового зеркала и режиме зеркальной поверхности могут отличаться.

При движении задним ходом обязательно непосредственно проверяйте безопасность области вокруг автомобиля, особенно позади него.

Кроме того, если сзади из темноты приближается автомобиль (например, ночью), окружающая область может выглядеть тусклой.

Чистка цифрового зеркала заднего вида

■ Чистка поверхности зеркала

Если поверхность зеркала загрязнена, изображение на экране может быть плохо видно.

Аккуратно очистите поверхность зеркала с помощью мягкой сухой ткани.

■ Очистка камеры

Если объектив камеры загрязнен, изображение будет нечетким.

Если на объектив камеры попали посторонние загрязнения, например капли воды или пыль, очистите объектив влажной мягкой тканью.

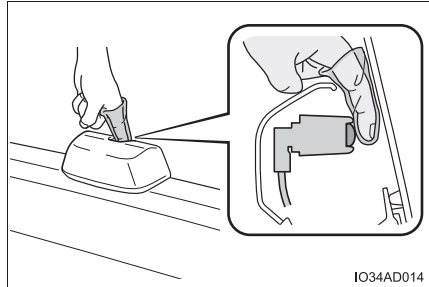

При чистке объектива камеры также протрите внутреннюю сторону заднего стекла.

■ Камера

Расположение камеры для цифрового зеркала заднего вида показано на рисунке.

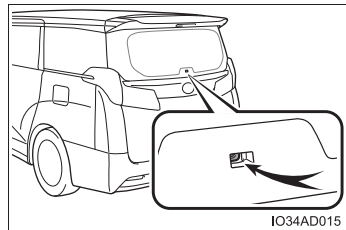

**ВНИМАНИЕ!****■ Во избежание неполадок в работе цифрового зеркала заднего вида**

Не снимайте и не разбирайте зеркало, а также не вносите изменений в его конструкцию.

■ Во избежании неполадок в работе камеры

Соблюдайте следующие меры предосторожности, в противном случае цифровое зеркало заднего вида может работать неправильно.





- Не стучите по камере и не допускайте сильных ударов по ней, так как при этом возможно изменение положения установки камеры и ее направления.
- Не снимайте и не разбирайте камеру, а также не вносите изменений в ее конструкцию.
- При очистке объекта камеры протирайте его влажной мягкой тканью. Запрещается сильно тереть объектив камеры, так как он может поцарапаться и не сможет передавать четкое изображение.
- При нанесении цветной пленки (включая прозрачную пленку) на заднее стекло не наносите эту пленку на область перед камерой. Если нанести пленку на область перед камерой, изображение с камеры может отображаться неправильно.

При обнаружении каких-либо признаков

При обнаружении какого-либо из следующих признаков обратитесь к следующей таблице для определения вероятной причины и способа устранения.

Если признаки не удалось устранить с помощью предлагаемых мер, произведите проверку автомобиля у дилера Toyota.

Признак	Вероятная причина	Способ устранения
Изображение плохо видно.	Поверхность зеркала загрязнена.	Аккуратно очистите поверхность зеркала с помощью мягкой сухой ткани.
	В режиме цифрового зеркала заднего вида в камеру попадает прямой солнечный свет или свет фар.	Переключитесь в режим зеркальной поверхности. (Если свет попадает через сдвоенный люк (при наличии), закройте солнцезащитный экран.)
	<ul style="list-style-type: none"> • Автомобиль находится в темном месте. • Автомобиль находится рядом с телевышкой, радиостанцией, электростанцией и в других местах, где возможен сильный уровень радиопомех или электромагнитного шума. • Температура около камеры очень высока или очень низка. • Температура наружного воздуха очень низкая. • Идет дождь или воздух имеет высокую влажность. • В объектив камеры попадает прямой солнечный свет или свет фар. • На автомобиль падает свет от флуоресцентных, натриевых или ртутных ламп и т.п. 	Переключитесь в режим зеркальной поверхности. (Переключитесь обратно в режим цифрового зеркала, когда условия улучшатся.)
	На объектив камеры попали посторонние загрязнения, такие как капельки воды или пыль.	Протрите объектив камеры влажной мягкой тканью.

Признак	Вероятная причина	Способ устранения
Изображение плохо видно.	Запотело заднее стекло.	Переключитесь в режим зеркальной поверхности. После устранения запотевания заднего стекла с помощью обогрева заднего стекла (→стр. 363) снова переключитесь в режим цифрового зеркала.
	Внешняя поверхность заднего стекла загрязнена.	Используйте стеклоочиститель заднего стекла для очистки от грязи.
	Внутренняя поверхность заднего стекла загрязнена.	Протрите внутреннюю часть заднего стекла влажной мягкой тканью.
Отображается неправильная область изображения.	Дверь багажного отделения закрыта неполностью.	Полностью закройте дверь багажного отделения.
	Имел место сильный удар по камере или окружающей ее области.	Переключитесь в режим зеркальной поверхности и проверьте автомобиль у дилера Toyota.
Изображение тусклое, и отображается значок  . Значок  выключился.	Система может быть неисправна.	Переключитесь в режим зеркальной поверхности и проверьте автомобиль у дилера Toyota.
Отображается значок  .	Цифровое зеркало заднего вида очень сильно нагрелось. (Изображение будет постепенно становиться все более тусклым. Если температура будет продолжать увеличиваться, цифровое зеркало заднего вида выключится.)	Для снижения температуры зеркала рекомендуется уменьшить температуру в салоне. (Когда зеркало охладится, значок  исчезнет.) Если значок  не исчез даже после охлаждения зеркала, произведите осмотр автомобиля у дилера Toyota.

Признак	Вероятная причина	Способ устранения
Рычаг не работает должным образом.	Рычаг может быть неисправен.	Переключитесь в режим зеркальной поверхности и проверьте автомобиль у дилера Toyota. (Чтобы переключиться в режим зеркальной поверхности, нажмите кнопку "MENU" и удерживайте ее нажатой прибл. 10 секунд.)

Наружные зеркала заднего вида

Процедура регулировки

- 1 Чтобы выбрать зеркало для регулировки, поверните переключатель.

- 1 Левое
- 2 Правое

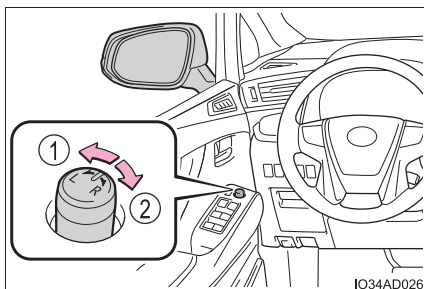

- 2 Для регулировки зеркала нажмите переключатель.

- 1 Вверх
- 2 Вправо
- 3 Вниз
- 4 Влево

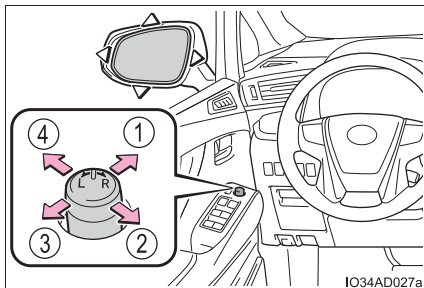

Складывание и раскладывание зеркал

- 1 Складывание зеркал
- 2 Раскладывание зеркал

Перемещение переключателя наружного зеркала заднего вида в нейтральное положение переводит зеркала в автоматический режим. Автоматический режим позволяет связать складывание или раскладывание зеркал с запираем/отпиранием дверей.

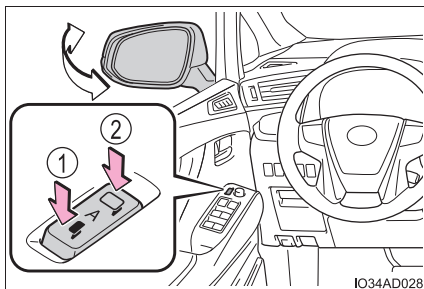

Связь настройки зеркал с движением задним ходом (при наличии)

Если активен переключатель выбора зеркала “L” или “R”, при движении задним ходом наружные зеркала заднего вида автоматически наклоняются вниз, чтобы обеспечить лучшую видимость поверхности дороги.

Для отключения этой функции установите переключатель выбора зеркала в нейтральное положение (между “L” и “R”).

■ Настройка угла наклона зеркала при движении задним ходом

Установив рычаг управления трансмиссией в положение R, настройте желаемый угол наклона зеркала. Настроенный угол запоминается, и зеркало автоматически наклоняется на записанный в память угол при каждом последующем переводе рычага управления трансмиссией в положение R.

Записанное в память положение наклона зеркала вниз привязывается к нормальному положению (углу, настроенному в том случае, когда рычаг управления трансмиссией установлен не в положение R). Поэтому, если нормальное положение изменяется после настройки, изменяется также и наклонное положение.

В случае изменения нормального положения настройте угол наклона при движении задним ходом заново.

■ Угол наклона зеркала можно регулировать, когда

Переключатель двигателя находится в режиме ACCESSORY или IGNITION ON.

■ Если зеркала запотевают (при наличии)

Наружные зеркала заднего вида можно очистить с помощью обогревателей зеркал. При включении обогревателя заднего стекла включаются обогреватели наружных зеркал заднего вида. (→стр. 363)

■ Автоматическая настройка угла наклона зеркала (автомобили с памятью положений водителя)

Требуемое положение зеркала можно ввести в память и вызывать с помощью системы запоминания положений водителя. (→стр. 194)

■ Использование автоматического режима в холодную погоду

При использовании автоматического режима в холодную погоду наружное зеркало может замерзнуть, что может привести к невозможности автоматического складывания. В этом случае очистите с зеркала лед и снег, а затем управляйте зеркалом в ручном режиме либо при помощи руки.

■ Персональная настройка

Функцию автоматического складывания и раскладывания зеркал можно изменить. (Персонально настраиваемые функции: →стр. 561)

**ПРЕДУПРЕЖДЕНИЕ****■ Важные замечания относительно движения**

Во время движения соблюдайте следующие меры предосторожности. Невыполнение этого требования может привести к потере управления и аварии, что может стать причиной тяжелой травмы или смертельного исхода.

- Не регулируйте зеркала во время движения.
- Не управляйте автомобилем со сложенными зеркалами.
- Перед началом движения необходимо установить в рабочее положение и правильно отрегулировать зеркала как на стороне водителя, так и на стороне пассажира.

■ При движении зеркала

При движении зеркала убирайте от него руки во избежание травмы и повреждения зеркала.

■ При работе функции устранения запотевания зеркал

Не прикасайтесь к поверхности зеркал заднего вида, поскольку они могут быть очень горячими и стать причиной ожога.

Окна с электроприводом стеклоподъемников

Процедуры открывания и закрывания

Окна с электроприводом стеклоподъемников можно открывать и закрывать с помощью переключателей.

Переключатель управляет боковыми окнами следующим образом:

- ① Закрывание
- ② Закрывание одним касанием*
- ③ Открывание
- ④ Открывание одним касанием*

*: Для остановки бокового стекла в промежуточном положении нажмите на переключатель в противоположном направлении.

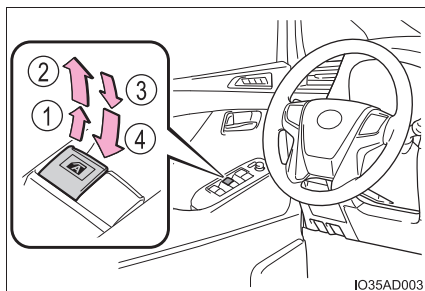

IO35AD003

Переключатель блокировки окон

При нажатии на этот переключатель блокируются переключатели стеклоподъемников пассажирских окон и заднего люка (при наличии).

Используйте этот переключатель, чтобы дети случайно не открыли и не закрыли пассажирские окна и задний люк.

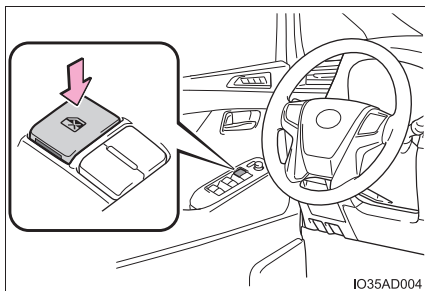

IO35AD004

■ Электропривод стеклоподъемников работает в тех случаях, когда

Переключатель двигателя находится в режиме IGNITION ON.

■ Работа электропривода стеклоподъемников после выключения двигателя

Электропривод стеклоподъемников работает примерно в течение 45 секунд после перевода переключателя двигателя в режим ACCESSORY или положение выключения. Но они не будут работать, если открыта одна из передних дверей.

■ Функция защиты от заземления при закрывании

Если какой-то предмет попал между стеклом и рамой при закрывании бокового окна, движение стекла останавливается и оно остается закрытым не до конца.

■ Функция защиты от заземления при открывании

Если какой-то предмет попал между дверью и стеклом бокового при открывании окна, движение стекла останавливается.

■ Если невозможно открыть или закрыть боковое окно

Если функция защиты от заземления при закрывании или функция защиты от заземления при открывании работает необычным образом или боковое окно невозможно открыть или закрыть, выполните следующие действия с переключателем электропривода стеклоподъемника соответствующей двери.

- Остановите автомобиль. Переведите переключатель двигателя в режим IGNITION ON и в течение 4 секунд с момента активации функции защиты от заземления при закрывании или функции защиты от заземления при открывании непрерывно нажимайте переключатель электропривода стеклоподъемника в положении закрывания одним касанием или в положении открывания одним касанием, так чтобы боковое окно можно было открыть или закрыть.
- Если боковое окно не удастся открыть и закрыть даже с помощью указанных выше действий, инициализируйте функцию, выполнив приведенную ниже процедуру.

- 1 Переключите переключатель двигателя в режим IGNITION ON.
- 2 Потяните и удерживайте переключатель электропривода стеклоподъемника в направлении закрывания одним касанием и полностью закройте боковое окно.
- 3 Отпустите переключатель электропривода стеклоподъемника на мгновение, а затем опять потяните и удерживайте переключатель в направлении закрывания одним касанием приблизительно в течение 6 секунд или дольше.
- 4 Нажмите и удерживайте переключатель электропривода стеклоподъемника в направлении открывания одним касанием. После того как боковое окно полностью открыто, продолжайте удерживать переключатель нажатым еще в течение 1 секунды.
- 5 Отпустите переключатель электропривода стеклоподъемника на мгновение, а затем опять нажмите и удерживайте переключатель в направлении открывания одним касанием приблизительно в течение 4 секунд или дольше.
- 6 Опять нажмите и удерживайте переключатель электропривода стеклоподъемника в направлении закрывания одним касанием. После того как боковое окно полностью закрыто, продолжайте удерживать переключатель нажатым еще в течение 1 секунды.

Если переключатель будет отпущен во время движения бокового окна, повторите операцию с начала.

Если боковое стекло перемещается в противоположном направлении и не может быть полностью открыто или закрыто, автомобиль необходимо проверить у дилера Toyota.

■ Управление окнами, связанное с операцией запираания дверей

- Окна с электрическими стеклоподъемниками можно открывать и закрывать с помощью механического ключа.* (→стр. 532)
- Работой электроприводов окон можно управлять с помощью пульта беспроводного дистанционного управления.* (→стр. 130)

*: Эти параметры должны быть настроены дилером Toyota.

■ Функция напоминания об открытом окне с электроприводом

Если при открытом окне с электроприводом стеклоподъемника переключатель двигателя установлен в режим отключения и открыта дверь водителя, подается звуковой сигнал и на многофункциональный дисплей комбинации приборов выводится сообщение.

■ Индикация состояния заднего сиденья

Состояние задних боковых окон может отображаться на многофункциональном дисплее комбинации приборов. (→стр. 111)

■ Персональная настройка

Настройки (например, связь работы с дверным замком) можно изменить. (Персонально настраиваемые функции: →стр. 561)

⚠ ПРЕДУПРЕЖДЕНИЕ

Соблюдайте следующие меры предосторожности.

Несоблюдение этих мер может стать причиной тяжелой травмы или смертельного исхода.

■ Закрывание окон

- Водитель несет ответственность за все операции с окнами с электроприводом стеклоподъемников, включая операции, выполненные пассажирами. Во избежание случайного открывания/закрывания, особенно ребенком, не позволяйте детям открывать/закрывать окна с электроприводом стеклоподъемников. Дети и другие пассажиры могут быть прищемлены окном с электроприводом стеклоподъемника. Кроме того, при поездке с ребенком рекомендуется использовать переключатель блокировки окон. (→стр. 239)

- Убедитесь в том, что все пассажиры сидят так, что никакие части их тела не препятствуют закрыванию окон.

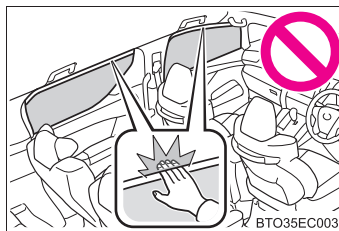

- При использовании пульта беспроводного дистанционного управления или механического ключа и управлении окнами с электроприводом стеклоподъемников открывайте/закрывайте окно с электроприводом стеклоподъемника, убедившись в отсутствии вероятности защемления боковым окном пассажиров. Кроме того, не позволяйте детям управлять боковым окном при помощи пульта беспроводного дистанционного управления или механического ключа. Дети и другие пассажиры могут быть прищемлены окном с электроприводом стеклоподъемника.
- При выходе из автомобиля переведите переключатель двигателя в положение выключения, выньте ключ и выйдите из автомобиля вместе с ребенком. Возможно случайное открывание/закрывание вследствие озорства, которое может привести к несчастному случаю.

**ПРЕДУПРЕЖДЕНИЕ****■ Функция защиты от заземления при закрывании**

- Ни в коем случае не пытайтесь намеренно активировать функцию защиты от заземления при закрывании.
- Функция защиты от заземления при закрывании может не сработать в положении непосредственно перед полным закрытием бокового окна. Следите, чтобы не прищемить боковым окном какие-либо части тела.

■ Функция защиты от заземления при открывании

- Ни в коем случае не пытайтесь намеренно активировать функцию защиты от заземления при открывании при помощи одежды или какой-либо части тела.
- Функция защиты от заземления при открывании может не работать, когда что-либо попало в боковое окно непосредственно перед его полным открыванием. Следите, чтобы не прищемить боковым окном какие-либо части тела или одежду.

**ВНИМАНИЕ!****■ Функция защиты от заземления при закрывании и функция защиты от заземления при открывании**

Если сдвижная дверь с силой закрывается, когда открывается или закрывается окно, может сработать функция защиты от заземления при закрывании или функция защиты от заземления при открывании и боковое окно может начать двигаться в обратную сторону или остановиться.

Сдвоенный люк*

Передний люк поднимается и опускается вручную. Задний люк может сдвигаться, чтобы открываться и закрываться с помощью переключателей на потолке.

Открытие переднего люка

Толкните ручку вверх, одновременно нажав кнопку.

Чтобы закрыть, потяните ручку вниз до фиксации.

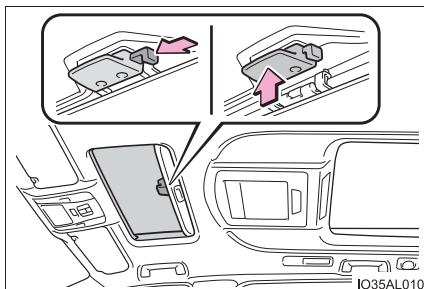

IO35AL010

Открытие и закрытие заднего люка

① Открытие люка*

Люк останавливается в положении, немного не доходящем до полностью открытого, для уменьшения шума от ветра.

Снова нажмите переключатель, чтобы полностью открыть люк.

② Закрытие люка*

*: Слегка нажмите на любой край переключателя люка для остановки люка на полпути.

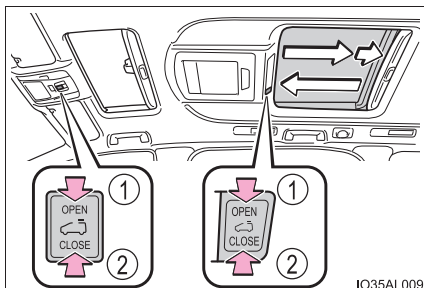

IO35AL009

*: При наличии

■ Задний люк работает в тех случаях, когда

Переключатель двигателя находится в режиме IGNITION ON. Однако задний люк не работает, если нажат переключатель блокировки окон. (→стр. 239)

■ Управление задним люком после отключения двигателя

Задний люк работает в течение еще примерно 45 секунд после перевода переключателя двигателя в режим ACCESSORY или положение выключения. Но он не будет работать, если открыта одна из передних дверей.

■ Функция защиты от заземления при закрывании (для заднего люка)

Если при закрывании заднего люка между задним люком и рамой обнаружится какой-либо предмет, то движение заднего люка прекращается, и он остается приоткрытым.

■ Противосолнечные щитки

Противосолнечные щитки можно открывать и закрывать вручную. Но при открывании заднего люка его противосолнечный щиток открывается автоматически.

■ Если задний люк не закрывается надлежащим образом

Выполните следующую процедуру:

- 1 Нажмите переключатель "CLOSE" и удерживайте его нажатым.*

Задний люк закроется и снова откроется. Затем он снова закроется.

- 2 Убедитесь в том, что задний люк полностью закрыт, и затем отпустите переключатель.

*: Во время нормализации не отпускайте переключатель. Если во время процедуры вы убрали руки, начните процедуры с начала.

Если задний люк не закрывается полностью даже после правильного выполнения описанной выше процедуры, проверьте автомобиль у дилера Toyota.

■ Функция напоминания об открытом заднем люке

Когда переключатель двигателя переводится в положение выключения, и дверь водителя открывается при открытом заднем люке, подается звуковой сигнал и на многофункциональном дисплее отображается сообщение.

■ Индикация состояния заднего сиденья

Состояние заднего люка может отображаться на многофункциональном дисплее комбинации приборов. (→стр. 111)

■ Персональная настройка

Настройки (например, связь работы с дверным замком) можно изменить. (Персонально настраиваемые функции: →стр. 561)

ПРЕДУПРЕЖДЕНИЕ

Соблюдайте следующие меры предосторожности.

Несоблюдение этих мер может стать причиной тяжелой травмы или смертельного исхода.

■ Открывание люка

- Не разрешайте пассажирам помещать в люк руки или высовываться из люка во время движения.
- Не садитесь на задний люк.

■ Закрывание люка

- Водитель несет ответственность за операции открывания и закрывания люка. Во избежание случайного открывания/закрывания, особенно ребенком, не позволяйте детям открывать/закрывать люк. Дети и другие пассажиры могут быть прищемлены люком. Кроме того, при поездке с ребенком рекомендуется использовать переключатель блокировки окон. (→ стр. 239)

- Убедитесь, что все пассажиры сидят так, что никакие части их тела не препятствуют работе люка.

- При использовании пульта беспроводного дистанционного управления или механического ключа и управлении задним люком открывайте/закрывайте задний люк, убедившись в отсутствии вероятности защемления задним люком пассажиров. Кроме того, не позволяйте детям управлять задним люком при помощи пульта беспроводного дистанционного управления или механического ключа. Дети и другие пассажиры могут быть прищемлены задним люком.

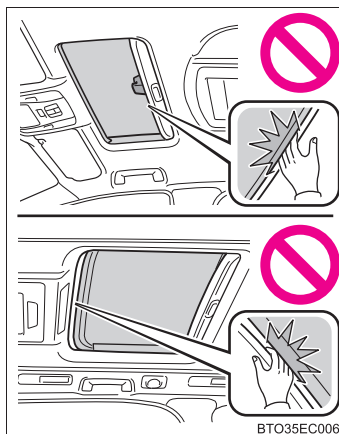

- При выходе из автомобиля переведите переключатель двигателя в положение выключения, выньте ключ и выйдите из автомобиля вместе с ребенком. Возможно случайное открывание/закрывание вследствие озорства, которое может привести к несчастному случаю.

■ Функция защиты от защемления при закрывании (для заднего люка)

- Ни в коем случае не пытайтесь намеренно активировать функцию защиты от защемления при закрывании.
- Функция защиты от защемления может не активироваться, когда задний люк уже почти полностью закрыт.

Вождение

4

- 4-1. Перед началом движения**
 Управление автомобилем.....248
 Груз и багаж259
 Буксировка прицепа.....260
- 4-2. Вождение**
 Переключатель двигателя
 (зажигания)261
 Автоматическая
 трансмиссия.....267
 CVT (бесступенчатая
 трансмиссия
 (вариатор))273
 Рычаг указателей
 поворота.....279
 Стояночный тормоз281
 Автоматическая система
 удержания тормоза285
- 4-3. Использование световых приборов и стеклоочистителей**
 Переключатель света фар....288
 Переключатель
 противотуманных фар/
 задних противотуманных
 фонарей293
 Стеклоочистители и
 омыватель ветрового
 стекла295
 Стеклоочиститель и
 омыватель заднего
 стекла300
- 4-4. Заправка**
 Открывание крышки
 заливной горловины
 топливного бака 302
- 4-5. Использование систем помощи при вождении Система**
 Система Stop & Start 305
 Круиз-контроль 319
 BSM (Blind Spot
 Monitor, монитор слепых
 зон) 323
 • Функция монитора
 слепых зон 328
 • Функция предупреждения
 водителя о наличии
 других автомобилей 333
 Система помощи при
 парковке Toyota 338
 Системы помощи при
 вождении 347
- 4-6. Советы по вождению**
 Советы по вождению
 зимой..... 353

Управление автомобилем

В целях обеспечения безопасности движения необходимо руководствоваться следующими инструкциями:

Запуск двигателя

→стр. 261

Вождение

- 1 Нажмите педаль тормоза и переведите рычаг управления трансмиссией в положение D. (→стр. 267, 273)
- 2 Отключите стояночный тормоз. (→стр. 282)
Если стояночный тормоз находится в автоматическом режиме, автомобиль снимается со стояночного тормоза автоматически при переводе рычага управления трансмиссией в любое положение, кроме P. (→стр. 281)
- 3 Медленно отпустите педаль тормоза и плавно нажмите педаль акселератора для разгона автомобиля.

Остановка

- 1 При нахождении рычага управления трансмиссией в положении D нажмите педаль тормоза.
- 2 При необходимости включите стояночный тормоз. (→стр. 282)
При остановке автомобиля на длительное время переведите рычаг управления трансмиссией в положение P или N. (→стр. 267, 273)

Парковка автомобиля

- 1 При нахождении рычага управления трансмиссией в положении D нажмите педаль тормоза.
- 2 Включите стояночный тормоз (→стр. 282) и переведите рычаг управления трансмиссией в положение P (→стр. 267, 273).
- 3 Нажмите переключатель двигателя, чтобы выключить двигатель.
- 4 Заприте дверь, убедившись в наличии ключа при себе.
При парковке на склоне в случае необходимости подложите под колеса упоры.

Трогание вверх на крутом склоне

- 1 Нажмите педаль тормоза и переведите рычаг управления трансмиссией в положение D. (→стр. 267, 273)
- 2 Потяните переключатель стояночного тормоза для ручного включения стояночного тормоза. (→стр. 282)
- 3 Отпустите педаль тормоза и аккуратно нажмите педаль акселератора.
- 4 Нажмите переключатель стояночного тормоза для ручного отпускания стояночного тормоза. (→стр. 282)

■ При трогании вверх на склоне

Активирована вспомогательная система управления при трогании на склоне. (→стр. 347)

■ Вождение в дождливую погоду

- При вождении автомобиля в дождь соблюдайте осторожность, поскольку в плохую погоду ухудшается видимость, возможно запотевание стекол и дорога становится скользкой.
- Будьте особенно осторожны, когда дождь только начался, так как в это время дорога особенно скользкая.
- Во время дождя не следует двигаться по автомагистралям с высокой скоростью, так как при этом между колесами и поверхностью дороги может образоваться водяная пленка, резко снижающая эффективность рулевого управления и тормозов.

■ Число оборотов двигателя во время движения

В перечисленных ниже ситуациях во время движения обороты двигателя могут стать высокими. Это связано с автоматическим управлением переходом на повышенные передачи или реализацией перехода на пониженные передачи в соответствии с условиями движения. Это не означает, что автомобиль внезапно разогоняется.

- Система управления определяет, что автомобиль движется на подъем или под уклон
- При отпуске педали акселератора

■ Ограничение мощности двигателя (система приоритета торможения)

- Если одновременно нажаты педаль акселератора и педаль тормоза, мощность двигателя может быть ограничена.
- Пока система работает, на многофункциональном дисплее отображается предупреждение. (→стр. 508)

■ Предотвращение непреднамеренного начала движения (Drive-Start Control)

- При выполнении описанных ниже нештатных операций мощность двигателя может быть ограничена.
 - Когда рычаг управления трансмиссией переключается из положения R в положение D, из D в R, из N в R, из P в D или из P в R (D включает M) при нажатой педали акселератора, на многофункциональном дисплее отображается предупреждение. Если на многофункциональном дисплее отображается предупреждение, прочитайте его и следуйте приведенным в нем указаниям.
 - Когда во время движения задним ходом слишком сильно нажата педаль акселератора.
- Когда система Drive-Start Control (Предотвращение непреднамеренного начала движения) активирована, может быть сложно выбраться из грязи или свежего снега. В таком случае отключите систему TRC (→стр. 348) для отключения системы Drive-Start Control (Предотвращение непреднамеренного начала движения), чтобы автомобиль смог выбраться из грязи или свежего снега.

■ Обкатка нового автомобиля Toyota

Для продления срока службы автомобиля рекомендуется соблюдать следующие меры предосторожности:

- На протяжении первых 300 км:
 - избегайте резких остановок автомобиля.
- На протяжении первой 1000 км:
 - Не эксплуатируйте автомобиль на слишком высокой скорости.
 - Избегайте резких ускорений.
 - Не передвигайтесь слишком долго на низких передачах.
 - Не двигайтесь подолгу с постоянной скоростью.

■ Эксплуатация автомобиля за рубежом

Соблюдайте соответствующие законодательные нормы в отношении регистрации автомобиля и используйте топливо надлежащего качества. (→стр. 550)

■ Режим экологичного движения (Индикатор режима экологичного движения)

→стр. 110

**ПРЕДУПРЕЖДЕНИЕ**

Соблюдайте следующие меры предосторожности.

Несоблюдение этих мер может стать причиной тяжелой травмы или смертельного исхода.

■ При начале движения

Во время остановки с работающим двигателем всегда держите ногу на педали тормоза. Это позволит предотвратить самопроизвольное движение автомобиля.

■ При управлении автомобилем

- Не приступайте к управлению автомобилем, если Вы не знакомы с расположением педалей тормоза и акселератора, чтобы не нажать неправильную педаль.
 - Случайное нажатие на педаль акселератора вместо педали тормоза приведет к резкому ускорению, которое, в свою очередь, может привести к аварии.
 - Когда при движении задним ходом водитель поворачивается назад, это затрудняет использование педалей. Используйте педали правильно.
 - Сохраняйте правильное положение тела на водительском сиденье даже при небольшом перемещении автомобиля. Это позволит правильно нажимать педали тормоза и акселератора.
 - Нажимайте педаль тормоза правой ногой. Нажатие педали тормоза левой ногой может привести к замедлению реакции в аварийной ситуации, что может стать причиной дорожно-транспортного происшествия.
- Не подъезжайте близко и не останавливайтесь около огнеопасных материалов.

Выхлопная система и выхлопные газы могут быть очень горячими. Это может стать причиной возгорания при наличии поблизости огнеопасных материалов.

 **ПРЕДУПРЕЖДЕНИЕ**

Соблюдайте следующие меры предосторожности.

Несоблюдение этих мер может стать причиной тяжелой травмы или смертельного исхода.

■ **При управлении автомобилем**

- Во время обычного движения не выключайте двигатель. Выключение двигателя во время движения не приведет к потере рулевого управления или управления торможением, но усилители этих систем работать не будут. Это затруднит рулевое управление и торможение, поэтому следует съехать на обочину и остановить автомобиль, как только представится возможность сделать это безопасным образом.
Однако в экстренной ситуации, например когда невозможно остановить автомобиль обычным способом: →стр. 495
- При движении вниз по крутому спуску для поддержания безопасной скорости используйте торможение двигателем (переход на пониженные передачи).
Длительное постоянное использование тормозов может привести к их перегреву и потере эффективности торможения. (→стр. 268, 274)
- Запрещается регулировать положение рулевого колеса, сиденья или внутренних и наружных зеркал заднего вида во время движения.
Это может привести к потере управления автомобилем.
- Обязательно следите, чтобы руки, головы и другие части тела пассажиров находились внутри автомобиля.

 **ПРЕДУПРЕЖДЕНИЕ**

Соблюдайте следующие меры предосторожности.

Несоблюдение этих мер может стать причиной тяжелой травмы или смертельного исхода.

■ При движении по скользкой дороге

- Резкое торможение, ускорение или поворот руля могут вызвать скольжение колес и затруднить управление автомобилем.
- Резкое ускорение, торможение двигателем вследствие переключения передач или изменения числа оборотов двигателя могут привести к проскальзыванию колес автомобиля и, в результате, к аварии.
- После проезда через лужу нажмите педаль тормоза, чтобы убедиться в надежной работе тормозов. При влажных тормозных колодках эффективность торможения может снизиться. Намокание и снижение эффективности работы тормозов только с одной стороны автомобиля может повлиять на работу рулевого управления.

■ При перемещении рычага управления трансмиссией

- Не позволяйте автомобилю катиться назад, когда рычаг управления трансмиссией находится в положении движения, или катиться вперед, когда рычаг управления трансмиссией находится в положении R. Это может привести к остановке двигателя или к ухудшению работоспособности тормозной системы и рулевого управления, а в результате — к аварии или повреждению автомобиля.
- Не переводите рычаг управления трансмиссией в положение P во время движения автомобиля. Невыполнение этого требования может привести к повреждению трансмиссии и потере управления автомобилем.
- Не переводите рычаг управления трансмиссией в положение R во время движения автомобиля вперед. Невыполнение этого требования может привести к повреждению трансмиссии и потере управления автомобилем.
- Не переводите рычаг управления трансмиссией в положение движения во время движения автомобиля назад. Невыполнение этого требования может привести к повреждению трансмиссии и потере управления автомобилем.
- Перемещение рычага управления трансмиссией в положение N во время движения автомобиля приведет к расцеплению двигателя и трансмиссии. Торможение двигателем невозможно, если выбрано положение N.
- Будьте внимательны, не перемещайте рычаг управления трансмиссией при нажатой педали акселератора. Перевод рычага в другие положения, кроме P, может привести к неожиданно резкому ускорению автомобиля, которое может повлечь за собой столкновение и привести к смертельному исходу или тяжелым травмам.

 **ПРЕДУПРЕЖДЕНИЕ**

Соблюдайте следующие меры предосторожности.

Несоблюдение этих мер может стать причиной тяжелой травмы или смертельного исхода.

■ **Если слышен визг или скрежет (признаки износа тормозных колодок)**

Как можно скорее обратитесь к дилеру Toyota для проверки и замены тормозных колодок.

Если вовремя не заменить колодки, это может привести к повреждению тормозного диска.

Если превышены предельные значения износа тормозных колодок и/или тормозных дисков, эксплуатировать автомобиль опасно.

■ **Когда автомобиль остановлен**

- Не запускайте двигатель.

Если трансмиссия автомобиля находится в любом другом положении, кроме P и N, автомобиль может резко и неожиданно ускориться и попасть в аварию.

- Во избежание аварий вследствие скатывания автомобиля всегда держите нажатой педаль тормоза во время работы двигателя и при необходимости включайте стояночный тормоз.

- При остановке на склоне во избежание аварий вследствие скатывания автомобиля вперед или назад всегда держите нажатой педаль тормоза и при необходимости включайте стояночный тормоз.

- Избегайте работы двигателя на очень высоких оборотах.

Работа двигателя на высоких оборотах во время остановки автомобиля может привести к перегреву выхлопной системы, что, в свою очередь, может вызвать пожар, если поблизости находится воспламеняющийся материал.

■ **Когда автомобиль припаркован**

- Не оставляйте очки, зажигалки, баллончики с аэрозолем или жестяные банки с напитками в автомобиле, когда паркуете его на солнце.

Невыполнение этого требования может привести к следующим последствиям:

- Из зажигалки или баллончика с аэрозолем может просочиться газ, что может привести к пожару.
- Температура внутри автомобиля может стать причиной деформации или растрескивания пластмассовых линз и пластмассовых элементов очков.
- Жестяные банки с напитками могут лопнуть, вызывая разбрызгивание содержимого по салону автомобиля, что может вызвать короткое замыкание в электрических схемах.

- Не оставляйте в автомобиле зажигалки. При нахождении зажигалки в перчаточном ящике или на полу, при погрузке багажа или регулировке сиденья зажигалка может случайно загореться и стать причиной пожара.

**ПРЕДУПРЕЖДЕНИЕ**

Соблюдайте следующие меры предосторожности.

Несоблюдение этих мер может стать причиной тяжелой травмы или смертельного исхода.

■ Когда автомобиль припаркован

- Не прикрепляйте присоски на ветровое стекло и боковые окна. Не устанавливайте контейнеры, например с освежителями воздуха, на панель приборов или приборную доску. Присоски и контейнеры могут действовать как линзы, что может стать причиной пожара в автомобиле.
- Не оставляйте дверь или окно открытым, если изогнутое стекло покрыто металлизированной пленкой, например серебристого цвета. Отражение солнечного света может создать условия, при которых стекло будет действовать, как линза, что может стать причиной пожара.
- Всегда включайте стояночный тормоз, переводите рычаг управления трансмиссией в положение Р, глушите двигатель и запирайте автомобиль. Не оставляйте автомобиль без присмотра с включенным двигателем. Если автомобиль припаркован, когда рычаг управления трансмиссией переведен в положение Р, но стояночный тормоз не включен, автомобиль может начать движение, что может привести к аварии.
- Не трогайте выхлопные трубы при работающем двигателе или сразу после его выключения. Это может вызвать ожоги.

 **ПРЕДУПРЕЖДЕНИЕ**

Соблюдайте следующие меры предосторожности.

Несоблюдение этих мер может стать причиной тяжелой травмы или смертельного исхода.

■ **На время короткого сна в автомобиле**

Обязательно выключайте двигатель. В противном случае можно случайно переместить рычаг управления трансмиссией или нажать педаль акселератора, что может привести к аварии или пожару вследствие перегрева двигателя. Кроме того, если автомобиль припаркован в плохо проветриваемой зоне, выхлопные газы могут накапливаться и проникать в салон автомобиля, что может привести к смерти или нанести серьезный ущерб здоровью.

■ **Торможение**

- Если тормоза влажные, при движении соблюдайте повышенную осторожность.

При влажных тормозах длина тормозного пути увеличивается, и эффективность торможения разных сторон автомобиля может различаться. Надежность удерживания автомобиля стояночным тормозом также может ухудшиться.

- Не нажимайте многократно педаль тормоза, если двигатель заглох.

При каждом нажатии на педаль расходуется оставшийся резерв усилителя тормозов.

- Если усилитель тормозной системы не работает, не приближайтесь к другим транспортным средствам и избегайте спусков или резких поворотов, требующих торможения.

В этом случае торможение все еще возможно, но на педаль тормоза следует нажимать сильнее, чем обычно. Также увеличивается тормозной путь. Немедленно отремонтируйте тормоза.

**ПРЕДУПРЕЖДЕНИЕ**

Соблюдайте следующие меры предосторожности.

Несоблюдение этих мер может стать причиной тяжелой травмы или смертельного исхода.

■ Торможение

- Тормозная система состоит из 2 отдельных гидравлических систем; в случае отказа одной системы вторая система продолжает работать. В этом случае на педаль тормоза следует нажимать сильнее, чем обычно, а тормозной путь увеличивается.
Немедленно отремонтируйте тормоза.

■ Если вы почувствовали удар снизу под полом автомобиля

Незамедлительно остановите автомобиль в безопасном месте и выключите двигатель. Проверьте, нет ли утечки тормозной жидкости или топлива под автомобилем, не поврежден ли глушитель и т. п. Если обнаружена какая-либо течь или повреждение, незамедлительно произведите осмотр автомобиля у дилера Toyota.

Оставлять течи или повреждения опасно, это может привести к неожиданной аварии.

**ВНИМАНИЕ!****■ При управлении автомобилем**

- Не нажимайте одновременно педали акселератора и тормоза во время движения, так как это может привести к ограничению мощности двигателя.
- Для удержания автомобиля на склоне не используйте педаль акселератора и не нажимайте одновременно педали акселератора и тормоза.

■ При парковке автомобиля

Обязательно включайте стояночный тормоз и переводите рычаг управления трансмиссией в положение P. Несоблюдение этого указания может привести к перемещению или внезапному ускорению автомобиля при случайном нажатии педали акселератора.

■ Во избежание повреждения деталей автомобиля

- Не поворачивайте рулевое колесо до упора в том или ином направлении и не удерживайте его в крайних положениях в течение длительного времени.
Это может вызвать повреждение электродвигателя усилителя рулевого управления.
- При движении по ухабистой дороге ведите автомобиль настолько медленно, насколько это возможно, чтобы избежать повреждения колес, днища кузова и т.д.

**ВНИМАНИЕ!****■ Если во время движения спущена шина**

Спущенная или поврежденная шина может стать причиной перечисленных ниже ситуаций. Крепко удерживайте рулевое колесо и плавно нажимайте педаль тормоза, чтобы замедлить движение автомобиля.

- Управление автомобилем может быть затруднено.
- В автомобиле возникнут ненормальные звуки и вибрация.
- Появится ненормальный наклон автомобиля.

Сведения о действиях при спускании шины: →стр. 517

■ Если дороги затоплены

Не следует двигаться по дорогам, затопленным после сильных дождей и т.п. В противном случае автомобиль может получить следующие серьезные повреждения:

- Остановка двигателя
- Короткое замыкание в электрических схемах
- Повреждение двигателя из-за попадания в него воды

Если в результате движения по затопленной дороге произошло затопление автомобиля, обязательно проверьте у дилера Toyota следующее:

- Работа тормозов
- Изменение количества и качества масла и жидкостей, используемых в двигателе, трансмиссии, дифференциале и т.д.
- Состояние смазки подшипников и шарниров подвески (где возможно), а также работу всех шарниров, подшипников и т.п.

Груз и багаж

Примите к сведению следующую информацию о мерах предосторожности при перевозке багажа, о грузовместимости автомобиля и особенностях его загрузки:



ПРЕДУПРЕЖДЕНИЕ

■ Вещи, которые не допускается перевозить в багажном отделении

Следующие вещи при их загрузке в багажное отделение могут привести к пожару:

- Емкости с бензином
- Аэрозольные баллончики

■ Меры предосторожности при хранении

Соблюдайте следующие меры предосторожности.

Несоблюдение этих требований может привести к невозможности правильно нажимать педали, ухудшению обзора водителя или к столкновению предметов с водителем и пассажирами, что, в свою очередь, может привести к аварии.

- По возможности располагайте груз и багаж в багажном отделении.
- Не размещайте в багажном отделении груз и багаж выше уровня спинки задних сидений.
- При раскладывании сидений второго и третьего ряда в плоскую поверхность длинные предметы не должны размещаться позади передних сидений.
- Перевозка пассажиров в багажном отделении не допускается. Оно не предназначено для пассажиров. Пассажиры должны сидеть на сиденьях с пристегнутыми ремнями безопасности.
- Не размещайте груз или багаж в указанных ниже местах.
 - В ногах водителя или переднего пассажира
 - На сиденье переднего пассажира или на сиденьях второго и третьего ряда (при складывании предметов стопкой)
 - На панели приборов
 - На приборной доске
- Закрепляйте все предметы в пассажирском салоне.

■ Нагрузка и распределение веса

- Не перегружайте автомобиль.
- Не размещайте груз неравномерно.
Неправильная загрузка может вызвать ухудшение управляемости и тормозных характеристик автомобиля, что может привести к получению серьезных травм или смерти.

Буксировка прицепа

Toyota не рекомендует производить буксировку прицепа. Toyota не рекомендует также устанавливать сцепное устройство или использовать багажник, устанавливаемый на сцепное устройство, для перевозки инвалидного кресла, скутера, велосипеда и т. п. Данный автомобиль Toyota не предназначен для буксировки прицепа или для использования багажников, устанавливаемых на сцепное устройство.

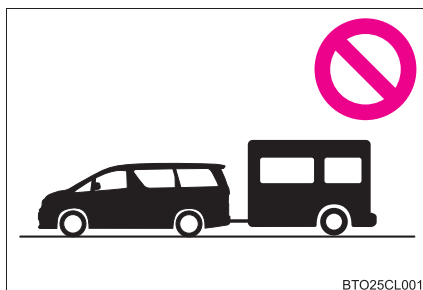

BTO25CL001

Переключатель двигателя (зажигания)

Выполнение следующих операций, когда электронный ключ находится у Вас, приводит к запуску двигателя или изменению режимов переключателя двигателя.

Запуск двигателя

- 1 Потяните переключатель стояночного тормоза, чтобы убедиться в том, что автомобиль поставлен на стояночный тормоз. (→стр. 282)
Включается индикатор стояночного тормоза.
- 2 Убедитесь в том, что рычаг управления трансмиссией находится в положении P.
- 3 Выжмите педаль тормоза.

На многофункциональном дисплее отображается значок  и сообщение.
Если он не отображается, запуск двигателя невозможен.

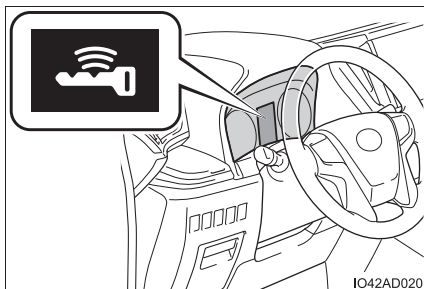

- 4 Нажимайте переключатель двигателя коротко и сильно.
При использовании переключателя двигателя достаточно одного кратковременного сильного нажатия. Нет необходимости нажимать и удерживать переключатель.
Двигатель проворачивается стартером до момента запуска, но не более 30 секунд.

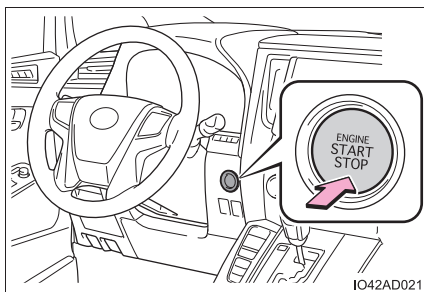

Продолжайте нажимать педаль тормоза, пока не завершится запуск двигателя.

Двигатель может быть запущен из любого режима переключателя двигателя. (→стр. 262)

Выключение двигателя

- 1 Полностью остановите автомобиль.
- 2 Включите стояночный тормоз (→стр. 282) и переведите рычаг управления трансмиссией в положение P.
- 3 Нажмите переключатель двигателя.
Двигатель остановится.
- 4 Отпустите педаль тормоза и убедитесь в том, что дисплей в комбинации приборов выключен.

Изменение режимов переключателя двигателя

Режимы можно переключать, нажимая переключатель двигателя при отпущенной педали тормоза. (Режим изменяется при каждом нажатии переключателя.)

- 1 Выключение*
Возможно использование аварийных сигналов.
- 2 Режим ACCESSORY
Можно пользоваться некоторыми электрическими приборами, например электрическими розетками.
На многофункциональном дисплее отображается сообщение "Вспомогательный".
- 3 Режим IGNITION ON
Можно пользоваться всеми электрическими приборами.
На многофункциональном дисплее отображается сообщение "Зажигание вкл."

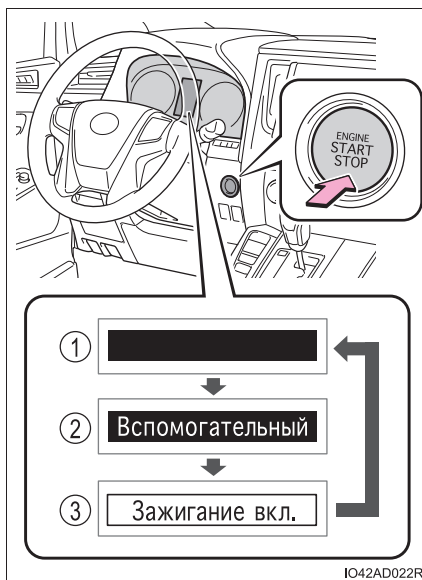

IO42AD022R

*: Если при выключении двигателя рычаг управления трансмиссией находится в любом другом положении, кроме P, переключатель двигателя устанавливается в режим ACCESSORY, а не в режим выключения.

Если при остановке двигателя рычаг управления трансмиссией находится в любом другом положении, кроме Р

Если при выключении двигателя рычаг управления трансмиссией находится в любом положении, кроме Р, переключатель двигателя вместо состояния выключения будет переведен в режим ACCESSORY. Для перевода переключателя в режим выключения выполните следующие действия:

- 1 Убедитесь в том, что автомобиль поставлен на стояночный тормоз. (→стр. 282)
- 2 Переведите рычаг управления трансмиссией в положение Р.
- 3 Убедитесь, что на многофункциональном дисплее отображается сообщение “Выключите питание.”, затем один раз нажмите переключатель двигателя.
- 4 Убедитесь в том, что сообщение “Выключите питание.” на многофункциональном дисплее погасло.

■ Функция автоматического выключения питания

Если автомобиль остается в режиме ACCESSORY более 20 минут или в режиме IGNITION ON (двигатель не работает) более часа с рычагом управления трансмиссией в положении Р, переключатель двигателя автоматически переходит в положение выключения. Однако эта функция не может полностью предотвратить разрядку аккумуляторной батареи. Не оставляйте автомобиль с переключателем двигателя в режиме ACCESSORY или IGNITION ON в течение длительного времени при неработающем двигателе.

■ Разрядка элемента питания электронного ключа

→стр. 128

■ Условия, влияющие на работу системы

→стр. 167

■ Примечания к функции входа

→стр. 168

■ Если двигатель не запускается

- Возможно, не был отключен иммобилайзер двигателя. (→стр. 87)
Обратитесь к дилеру Toyota.
- Убедитесь в том, что рычаг управления трансмиссией находится в положении Р. Если рычаг управления трансмиссией не находится в положении Р, запуск двигателя невозможен.
На многофункциональном дисплее отображается сообщение.
На многофункциональном дисплее отображается сообщение “Двигатель не работает. Переключитесь на Р.”.
- Если на многофункциональном дисплее отображается предупреждающее сообщение, относящееся к запуску, прочитайте его и следуйте приведенным в нем указаниям.

■ Блокировка рулевого управления

После перевода переключателя двигателя в положение выключения и открывания и закрывания дверей рулевое колесо блокируется функцией блокировки рулевого управления. При повторном использовании переключателя двигателя блокировка рулевого управления автоматически отменяется.

■ Если не удается разблокировать рулевое управление

Если блокировку рулевого управления не удастся снять, на многофункциональном дисплее отображается сообщение “Рул.колесо заблок. Нажмите перекл. запуска двиг., поворач.руль.”.

Коротко и сильно нажмите переключатель двигателя, одновременно поворачивая рулевое колесо влево-вправо.

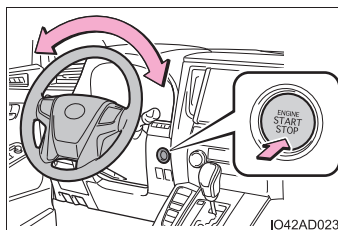

■ Предотвращение перегрева мотора блокировки рулевого управления

Во избежание перегрева мотора блокировки рулевого управления его работа может быть приостановлена, если двигатель включается и выключается повторно в течение короткого промежутка времени. В этом случае не запускайте двигатель. Приблизительно через 2–10 секунд мотор блокировки рулевого управления возобновит работу.

■ Если на многофункциональном дисплее отображается сообщение “Неисправность системы Entry & Start. См. руководство для владельца.”

Система может быть неисправна. Незамедлительно произведите осмотр автомобиля у дилера Toyota.

■ Если элемент питания электронного ключа разряжен

→стр. 484

■ Использование переключателя двигателя

- Если не нажать на переключатель коротко и сильно, режим переключателя двигателя может не измениться или двигатель может не запуститься.
- Если попытаться заново запустить двигатель сразу после отключения выключателя двигателя, в некоторых случаях двигатель может не запуститься. После перевода переключателя двигателя в положение выключения подождите несколько секунд, прежде чем снова запустить двигатель.

■ Если интеллектуальная система входа и запуска отключена в персональных настройках

→стр. 532



ПРЕДУПРЕЖДЕНИЕ

■ При запуске двигателя

Всегда запускайте двигатель, находясь на сиденье водителя. При запуске двигателя ни в коем случае не нажимайте на педаль акселератора. Это может привести к аварии и, в результате, к смертельному исходу или тяжелым травмам.

■ Меры предосторожности при движении

В случае отказа двигателя во время движения не запирайте и не открывайте двери, пока автомобиль не будет безопасно и полностью остановлен. В такой ситуации активация блокировки рулевого управления может привести к аварии, влекущей за собой серьезную травму или смертельный исход.

■ Выключение двигателя в экстренных ситуациях

- Если в экстренной ситуации во время движения автомобиля требуется выключить двигатель, нажмите и удерживайте переключатель двигателя более 2 секунд или кратковременно последовательно нажмите его не менее 3 раз. (→стр. 495)

Однако прикасаться к переключателю двигателя во время движения следует только в экстренных ситуациях. Выключение двигателя во время движения не приведет к потере рулевого управления или управления торможением, но усилители этих систем работать не будут. Это затруднит рулевое управление и торможение, поэтому следует съехать на обочину и остановить автомобиль, как только представится возможность сделать это безопасным образом.

- Если переключатель двигателя перемещается во время движения автомобиля, подается звуковой сигнал и на многофункциональном дисплее отображается предупреждение.
- При перезапуске двигателя после его выключения во время движения переведите рычаг управления трансмиссией в положение N, а затем нажмите переключатель двигателя.

**ВНИМАНИЕ!****■ Во избежание разрядки аккумуляторной батареи**

- Не оставляйте переключатель двигателя в режиме ACCESSORY или IGNITION ON в течение длительного времени при неработающем двигателе.
- Если на многофункциональном дисплее отображается сообщение “Вспомогательный” или “Зажигание вкл.”, когда двигатель не работает, переключатель двигателя не выключен. Покидайте автомобиль после выключения двигателя.
- Не выключайте двигатель, когда рычаг управления трансмиссией находится в положении, отличном от положения Р. Если двигатель выключен, когда рычаг управления трансмиссией находится в другом положении, переключатель двигателя не будет выключен, а перейдет в режим ACCESSORY. Если автомобиль оставлен в режиме ACCESSORY, возможна разрядка аккумуляторной батареи.

■ При запуске двигателя

- Не допускайте высоких оборотов двигателя, пока он не прогрелся.
- Если возникают трудности при запуске двигателя или он часто глохнет, незамедлительно проверьте автомобиль у дилера Toyota.

■ Признаки неисправности переключателя двигателя

Если переключатель двигателя работает не так, как обычно, например слегка залипает, он, возможно, неисправен. Незамедлительно обратитесь к дилеру Toyota.

Автоматическая трансмиссия*

Перемещение рычага управления трансмиссией

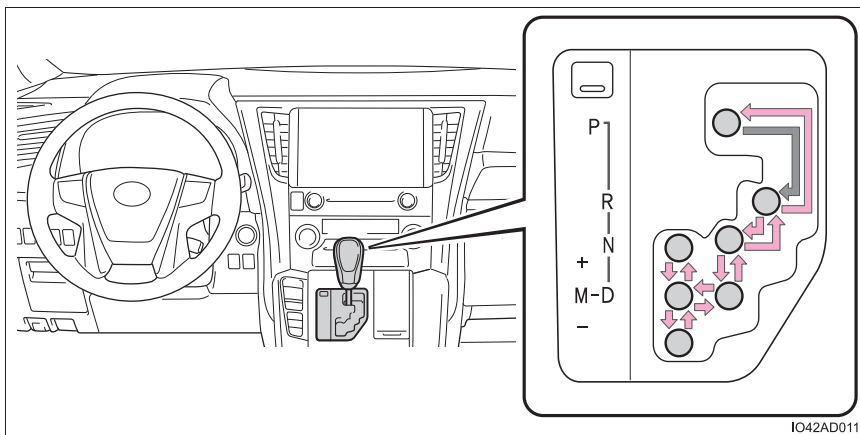

IO42AD011

← Перемещайте рычаг управления трансмиссией при нахождении переключателя двигателя в режиме IGNITION ON и нажатой педали тормоза.

Перед перемещением рычага управления трансмиссией между положениями P и D убедитесь в том, что автомобиль неподвижен.

Назначение положений трансмиссии

Положение трансмиссии	Цель или функция
P	Парковка автомобиля/запуск двигателя
R	Задний ход
N	В этом состоянии мощность не передается
D	Обычное движение ^{*1}
M	Движение в режиме М ^{*2} (→стр. 269)

*1: Переключение в положение D позволяет системе выбрать передачу, подходящую для условий движения. Перевод рычага управления трансмиссией в положение D рекомендуется для движения в нормальных условиях.

*2: Выбор ступеней трансмиссии при использовании положения М позволяет выбрать подходящую эффективность торможения двигателем с помощью рычага управления трансмиссией.

Выбор режима экологичного движения

Режим экологичного движения помогает достичь низкого потребления топлива во время поездок, связанных с частым ускорением и торможением.

Нажмите кнопку “ECO MODE”, чтобы выбрать режим экологичного движения.

Включается индикатор “ECO MODE”.

Вновь нажмите кнопку для отмены режима экологичного движения.

Режим экологичного движения остается включенным или выключенным даже при выключении двигателя переключателем.

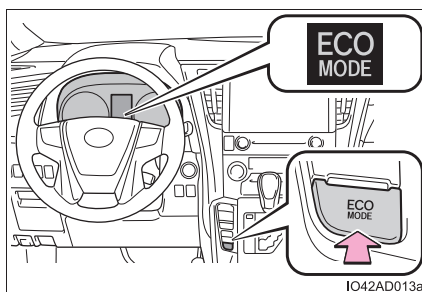

Выбор передач в режиме М

Для переключения в режим М переместите рычаг управления трансмиссией в положение М. После этого можно переключать передачи с помощью рычага управления трансмиссией, что позволяет двигаться на выбранной передаче.

- ① Переключение на более высокую передачу
- ② Переключение на более низкую передачу

При каждом перемещении рычага управления трансмиссией производится переключение на одну ступень.

Выбранная передача, от М1 до М8, фиксируется и отображается на приборах.

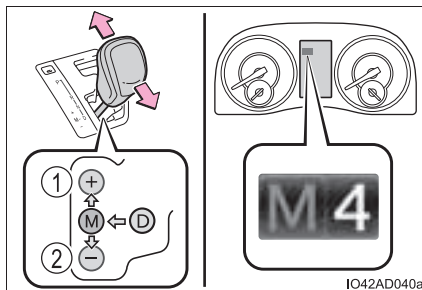

Когда рычаг управления трансмиссией находится в положении М, передачи переключаются только при перемещении рычага управления трансмиссией.

Однако в следующих ситуациях передачи переключаются автоматически, даже если рычаг находится в положении "М":

- При снижении скорости автомобиля (только с понижением передачи).
- При низкой температуре жидкости в автоматической трансмиссии или охлаждающей жидкости двигателя.
- При высокой температуре масла в автоматической трансмиссии (только переключение на более высокую передачу).
- Стрелка тахометра находится в красной зоне (диапазон превышения допустимого числа оборотов двигателя).

В следующих ситуациях передача не переключается даже во время работы рычагом управления трансмиссией.

- Низкая скорость автомобиля (только переключение на более высокую передачу).

■ **Функции диапазонов переключения передач**

- Можно выбрать один из 8 уровней торможения двигателем.
- Более низкая ступень трансмиссии обеспечивает более эффективное торможение двигателем по сравнению с более высокой ступенью; при этом также возрастают обороты двигателя.

■ **Предупреждающий звуковой сигнал ограничения переключения на пониженную передачу (в режиме M)**

В целях повышения безопасности движения и улучшения характеристик управляемости иногда переключение на более низкую передачу может быть запрещено. В некоторых обстоятельствах переключение на более низкую передачу невозможно даже при изменении положения рычага управления трансмиссией. (Предупреждающий звуковой сигнал подается два раза.)

■ **Работа системы кондиционирования воздуха в режиме экологичного движения**

Режим экологичного движения управляет операциями обогрева/охлаждения и скоростью вентилятора системы кондиционирования воздуха с целью повышения эффективности расхода топлива (→стр. 365). Для повышения эффективности кондиционирования воздуха отрегулируйте скорость вращения вентилятора или отключите режим экологичного движения.

■ **AI-SHIFT**

Функция AI-SHIFT автоматически включает подходящую передачу в соответствии с манерой вождения водителя и условиями движения.

Функция AI-SHIFT автоматически работает, когда рычаг управления трансмиссией находится в положении D. (При переключении рычага управления трансмиссией в положение M эта функция отключается.)

■ **Предотвращение непреднамеренного начала движения (Drive-Start Control)**

→стр. 250

■ **Если индикатор режима M не включается даже после перевода рычага управления трансмиссией в положение M**

Это может указывать на неисправность в автоматической трансмиссии. Незамедлительно произведите осмотр автомобиля у дилера Toyota.

(В таком случае трансмиссия работает так, как если бы рычаг управления трансмиссией находился в положении D.)

■ Система блокировки переключения передач

Система блокировки переключения передач служит для предотвращения случайной работы рычага управления трансмиссией при запуске двигателя.

Рычаг управления трансмиссией можно вывести из положения P только тогда, когда переключатель двигателя находится в режиме IGNITION ON и нажата педаль тормоза.

■ Если рычаг управления трансмиссией не удается вывести из положения P

Сначала проверьте, выжата ли педаль тормоза.

Если рычаг управления трансмиссией невозможно переключить при помощи ноги на педали тормоза, возможна проблема с системой блокировки переключения передач. Незамедлительно произведите осмотр автомобиля у дилера Toyota.

В качестве чрезвычайной меры можно использовать следующие действия, чтобы получить возможность переключения рычага управления трансмиссией.

Отключение блокировки переключения передач:

► Кроме Таиланда

- 1 Включите стояночный тормоз.
- 2 Переведите переключатель двигателя в положение выключения.
- 3 Нажмите педаль тормоза.
- 4 Приподнимите крышку с помощью отвертки с плоским жалом или подобного инструмента.

Для того чтобы не повредить крышку, оберните жало отвертки тканью.

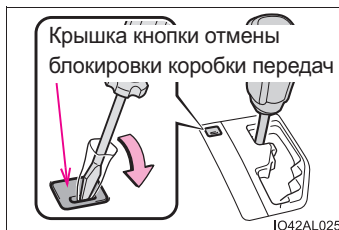

- 5 Нажмите кнопку отмены блокировки переключения передач.

При нажатой кнопке рычаг управления трансмиссией можно переместить.

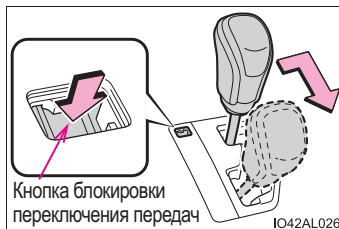

► Для Таиланда

- 1 Включите стояночный тормоз.
- 2 Переведите переключатель двигателя в положение выключения.
- 3 Нажмите педаль тормоза.
- 4 Приподнимите крышку с помощью отвертки с плоским жалом или подобного инструмента.

Во избежание повреждения кнопки отмены блокировки переключения передач оберните жало отвертки тканью.

**ПРЕДУПРЕЖДЕНИЕ**

■ **При движении по скользкой дороге**

Не используйте резкий разгон или резкое переключение передач.

Резкое изменение оборотов двигателя при торможении двигателем может вызвать занос автомобиля и привести к аварии.

■ **Во избежание аварии при отключении блокировки переключения передач**

Перед нажатием кнопки отмены блокировки переключения передач обязательно включите стояночный тормоз и нажмите педаль тормоза.

Если во время нажатия кнопки отмены блокировки переключения передач вместо педали тормоза случайно нажата педаль акселератора и рычаг управления трансмиссией выведен из положения Р, автомобиль может внезапно начать двигаться, что может привести к аварии и, как следствие, к серьезным травмам или к смертельному исходу.

CVT (бесступенчатая трансмиссия (вариатор))*

Перемещение рычага управления трансмиссией

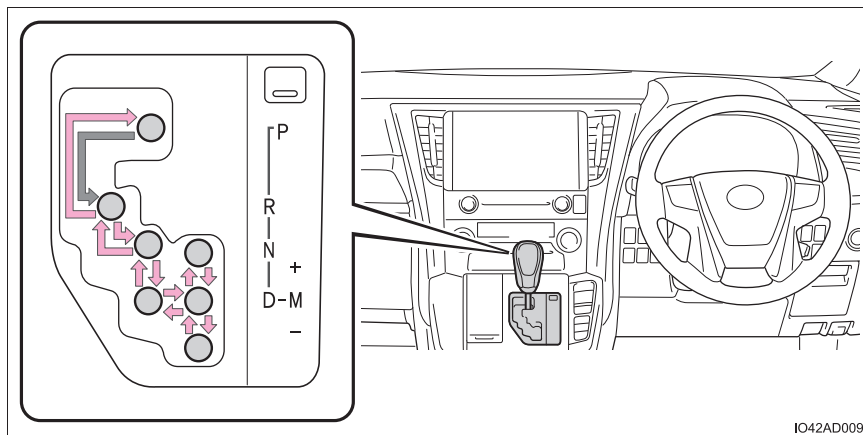

IO42AD009

← Перемещайте рычаг управления трансмиссией при нахождении переключателя двигателя в режиме IGNITION ON и нажатой педали тормоза.

Перед перемещением рычага управления трансмиссией между положениями P и D убедитесь в том, что автомобиль неподвижен.

Назначение положений трансмиссии

Положение трансмиссии	Цель или функция
P	Парковка автомобиля/запуск двигателя
R	Задний ход
N	В этом состоянии мощность не передается
D	Обычное движение* ¹
M	Движение в 7-скоростном спортивном последовательном shiftmatic-режиме* ² (→стр. 275)

*1: Чтобы уменьшить расход топлива и снизить уровень шума, переведите рычаг переключения передач в положение D для обычного движения.

*2: Выбор ступени трансмиссии при использовании положения M позволяет выбрать подходящую эффективность торможения двигателем с помощью рычага управления трансмиссией.

Выбор экологически благоприятного режима

Режим экологичного движения помогает достичь низкого потребления топлива во время поездок, связанных с частым ускорением и торможением.

Нажмите кнопку “ECO MODE”, чтобы выбрать режим экологичного движения.

Включается индикатор “ECO MODE”.

Вновь нажмите кнопку для отмены режима экологичного движения.

Режим экологичного движения остается включенным или выключенным даже при выключении двигателя переключателем.

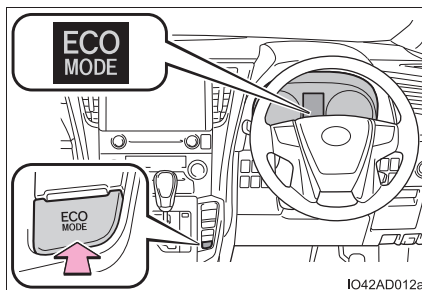

IO42AD012a

Переключение диапазонов передач в 7-скоростном спортивном последовательном shiftmatic-режиме

Для переключения в 7-скоростной спортивный последовательный shiftmatic-режим переместите рычаг управления трансмиссией в положение М. Ступени трансмиссии можно переключать с помощью рычага управления трансмиссией, что позволяет двигаться на выбранной ступени.

- ① Переключение на более высокую передачу
- ② Переключение на более низкую передачу

При каждом перемещении рычага управления трансмиссией производится переключение на одну ступень.

Выбранная ступень трансмиссии от М1 до М7 будет отображаться на многофункциональном дисплее.

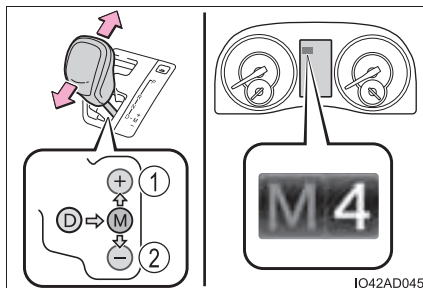

Однако даже когда рычаг управления трансмиссией находится в положении М, передачи будут автоматически переключаться, если обороты двигателя становятся слишком высокими или низкими.

■ Функции диапазонов переключения передач

- Можно выбрать один из 7 уровней торможения двигателем.
- Более низкая ступень трансмиссии обеспечивает более эффективное торможение двигателем по сравнению с более высокой ступенью; при этом также возрастают обороты двигателя.

■ Когда автомобиль останавливается с рычагом управления трансмиссией в положении М

- После остановки автомобиля трансмиссия автоматически переключится в положение М1.
- После остановки автомобиль будет запущаться из положения М1.
- Когда автомобиль останавливается, трансмиссия устанавливается в положение М1.

■ **Предупреждающий звуковой сигнал ограничения переключения на пониженную передачу (в 7-скоростном спортивном последовательном shiftmatic-режиме)**

В целях повышения безопасности движения и улучшения характеристик управляемости иногда переключение на более низкую передачу может быть запрещено. В некоторых обстоятельствах переключение на более низкую передачу невозможно даже при изменении положения рычага управления трансмиссией. (Предупреждающий звуковой сигнал подается два раза.)

■ **Работа системы кондиционирования воздуха в режиме экологичного движения**

Режим экологичного движения управляет операциями обогрева/охлаждения и скоростью вентилятора системы кондиционирования воздуха с целью повышения эффективности расхода топлива (→стр. 365). Для повышения эффективности кондиционирования воздуха отрегулируйте скорость вращения вентилятора или отключите режим экологичного движения.

■ **AI-SHIFT**

Функция AI-SHIFT автоматически включает подходящую передачу в соответствии с манерой вождения водителя и условиями движения.

Функция AI-SHIFT автоматически включается при установке рычага управления трансмиссией в положение D. (При переводе рычага управления трансмиссией в положение M эта функция отключается.)

■ **Предотвращение непреднамеренного начала движения (Drive-Start Control)**

→стр. 250

■ **Если индикатор 7-скоростного спортивного последовательного shiftmatic-режима не включается даже после перевода рычага управления трансмиссией в положение M**

Это может указывать на неисправность в автоматической трансмиссии. Незамедлительно произведите осмотр автомобиля у дилера Toyota. (В таком случае трансмиссия работает так, как если бы рычаг управления трансмиссией находился в положении D.)

■ **Система блокировки переключения передач**

Система блокировки переключения передач служит для предотвращения случайной работы рычага управления трансмиссией при запуске двигателя.

Рычаг управления трансмиссией можно вывести из положения P только тогда, когда переключатель двигателя находится в режиме IGNITION ON и нажата педаль тормоза.

■ Если рычаг управления трансмиссией не удается вывести из положения Р

Сначала проверьте, выжата ли педаль тормоза.

Если рычаг управления трансмиссией невозможно переключить при помощи ноги на педали тормоза, возможна проблема с системой блокировки переключения передач. Незамедлительно произведите осмотр автомобиля у дилера Toyota.

В качестве чрезвычайной меры можно использовать следующие действия, чтобы получить возможность переключения рычага управления трансмиссией.

Отключение блокировки переключения передач:

- 1 Включите стояночный тормоз.
- 2 Переведите переключатель двигателя в положение выключения.
- 3 Нажмите педаль тормоза.
- 4 Приподнимите крышку с помощью отвертки с плоским жалом или подобного инструмента.

Для того чтобы не повредить крышку, оберните жало отвертки тканью.

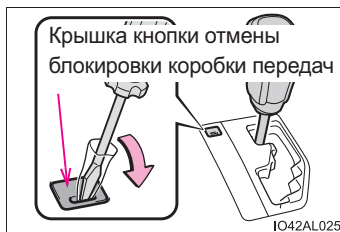

- 5 Нажмите кнопку отмены блокировки переключения передач.

При нажатой кнопке рычаг управления трансмиссией можно переместить.

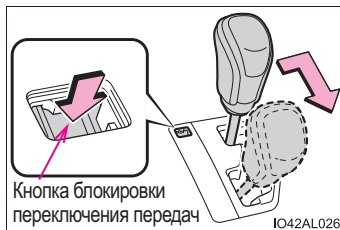

**ПРЕДУПРЕЖДЕНИЕ****■ При движении по скользкой дороге**

Не используйте резкий разгон или резкое переключение передач.

Резкое изменение оборотов двигателя при торможении двигателем может вызвать занос автомобиля и привести к аварии.

■ Во избежание аварии при отключении блокировки переключения передач

Перед нажатием кнопки отмены блокировки переключения передач обязательно включите стояночный тормоз и нажмите педаль тормоза.

Если во время нажатия кнопки отмены блокировки переключения передач вместо педали тормоза случайно нажата педаль акселератора и рычаг управления трансмиссией выведен из положения Р, автомобиль может внезапно начать двигаться, что может привести к аварии и, как следствие, к серьезным травмам или к смертельному исходу.

Рычаг указателей поворота

Инструкции по использованию

► Автомобили с левым рулем

- ① Правый поворот
- ② Смена полосы движения вправо (переместите рычаг на часть хода и отпустите его)

Указатели правого поворота мигают 3 раза.

- ③ Смена полосы движения влево (переместите рычаг на часть хода и отпустите его)

Указатели левого поворота мигают 3 раза.

- ④ Левый поворот

► Автомобили с правым рулем

- ① Левый поворот
- ② Смена полосы движения влево (переместите рычаг на часть хода и отпустите его)

Указатели левого поворота мигают 3 раза.

- ③ Смена полосы движения вправо (переместите рычаг на часть хода и отпустите его)

Указатели правого поворота мигают 3 раза.

- ④ Правый поворот

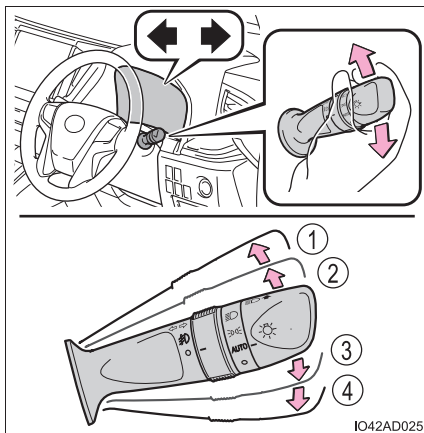
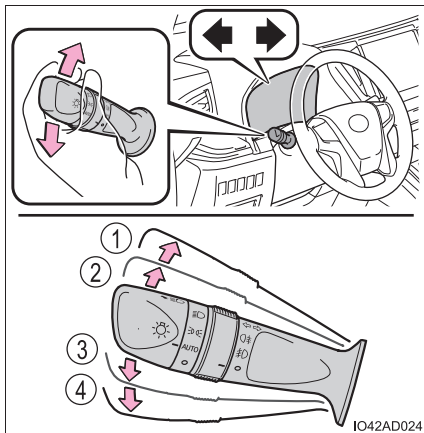

■ **Указатели поворота могут использоваться, когда**

Переключатель двигателя находится в режиме IGNITION ON.

■ **Если индикатор мигает быстрее, чем обычно**

Проверьте, что каждый указатель поворота мигает правильно.

■ **Если сигналы поворота перестают мигать до того, как будет произведена смена полосы движения**

Снова переместите рычаг.

■ **Персональная настройка**

Можно изменить количество миганий сигнала поворота при смене полосы движения. (Персонально настраиваемые функции: →стр. 561)

Стояночный тормоз

Требуемый режим работы стояночного режима можно выбрать из следующих режимов.

Автоматический режим

Постановка на стояночный тормоз и снятие со стояночного тормоза производится автоматически в зависимости от положения рычага управления трансмиссией.

Даже в автоматическом режиме автомобиль можно поставить на стояночный тормоз и снять со стояночного тормоза вручную. (→стр. 282)

■ Включение автоматического режима

Когда автомобиль остановлен, потяните и удерживайте переключатель стояночного тормоза, пока на многофункциональном дисплее не отобразится сообщение.

- Когда рычаг управления трансмиссией выводится из положения P, автомобиль снимается со стояночного тормоза и индикатор стояночного тормоза гаснет.
- Когда рычаг управления трансмиссией переводится в положение P, автомобиль ставится на стояночный тормоз и индикатор стояночного тормоза загорается.



IO42AD026R

Переключайте рычаг управления трансмиссией при нажатой педали тормоза.

■ Выключение автоматического режима

Когда автомобиль остановлен, нажмите и удерживайте переключатель стояночного тормоза, пока на многофункциональном дисплее не отобразится сообщение.

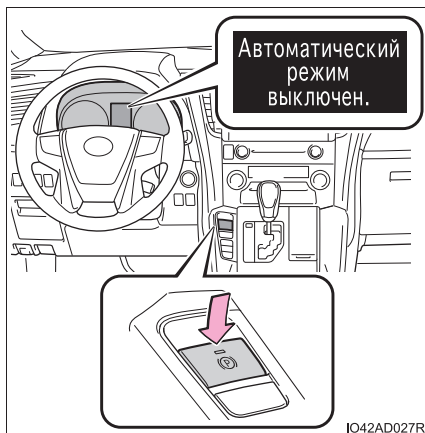

Ручной режим

Стояночный тормоз может включаться и выключаться вручную.

① Включение стояночного тормоза

Включается индикатор стояночного тормоза.

В случае непредвиденной ситуации и необходимости включения стояночного тормоза во время движения нажмите и удерживайте нажатым переключатель стояночного тормоза.

② Выключение стояночного тормоза

Нажмите переключатель стояночного тормоза при нажатой педали тормоза или педали акселератора (при трогании вверх на склоне: →стр. 249). Убедитесь в том, что индикатор стояночного тормоза погас.

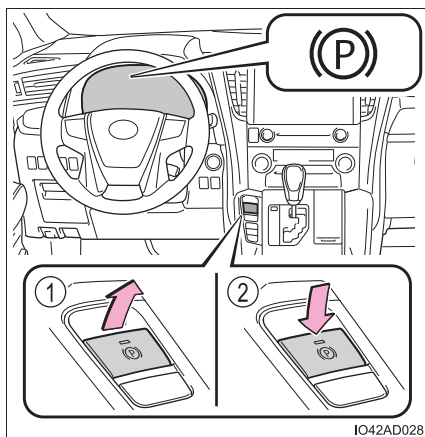

Если индикатор стояночного тормоза мигает, вновь нажмите переключатель. (→стр. 506)

■ Управление стояночным тормозом

- Если переключатель двигателя не находится в режиме IGNITION ON, автомобиль невозможно снять со стояночного тормоза с помощью переключателя стояночного тормоза.
- Если переключатель двигателя не находится в режиме IGNITION ON, автоматический режим (автоматическая постановка на стояночный тормоз и снятие со стояночного тормоза) недоступен.

■ Если на многофункциональном дисплее отображается сообщение “Перегрев стоян. тормоза. Стояночный тормоз недоступен.”

В случае многократного переключения стояночного тормоза в течение короткого периода времени система может ограничить работу, чтобы предотвратить перегрев. В таком случае воздержитесь от использования стояночного тормоза. Обычная работа возобновится приблизительно через 1 минуту.

■ Если на многофункциональном дисплее отображается сообщение “Актив. EPB не заверш.” или “Стояночный тормоз недоступен.”

Нажмите переключатель стояночного тормоза. Если сообщение не исчезает после нескольких нажатий на переключатель, возможна неисправность в системе. Произведите осмотр автомобиля у дилера Toyota.

■ Звук работы стояночного тормоза

При срабатывании стояночного тормоза может быть слышен звук работы электродвигателя (жужжание). Это не является признаком неисправности.

■ Индикатор стояночного тормоза

- В зависимости от режима переключения двигателя индикатор стояночного тормоза загорится и будет гореть так, как описано ниже.

Режим IGNITION ON: горит до снятия со стояночного тормоза.

В режиме, отличном от режима IGNITION ON: горит приблизительно 15 секунд.

- Когда переключатель двигателя выключается при установленном стояночном тормозе, индикатор стояночного тормоза продолжает гореть приблизительно 15 секунд. Это не является признаком неисправности.

■ Переключение режима

При включении или выключении автоматического режима на многофункциональном дисплее отображается сообщение и подается звуковой сигнал.

■ При неисправности переключателя стояночного тормоза

Автоматический режим (автоматическая постановка на стояночный тормоз и снятие со стояночного тормоза) включится автоматически.

■ Парковка автомобиля

→стр. 248

■ Предупреждающий сигнал включения стояночного тормоза

Если автомобиль движется с включенным ручным тормозом, подается звуковой сигнал. На многофункциональном дисплее отображается сообщение “Отпустите стояночный тормоз.” (когда скорость автомобиля достигает 5 км/ч).

■ Предупреждающие сообщения и звуковые сигналы

Предупреждающие сообщения и звуковые сигналы используются для индикации неполадки системы или предупреждения водителя о необходимости соблюдения осторожности при вождении. Если на многофункциональном дисплее отображается предупреждающее сообщение, прочитайте его и следуйте приведенным в нем указаниям.

■ Если загорается контрольная лампа тормозной системы

→стр. 504

■ Использование в зимнее время

→стр. 354



ПРЕДУПРЕЖДЕНИЕ

■ При парковке автомобиля

Не оставляйте детей одних в автомобиле. Стояночный тормоз может случайно отключиться, в результате чего возникнет опасность движения автомобиля, что может привести к аварии и в результате — к тяжелым травмам или смертельному исходу.

■ Переключатель стояночного тормоза

Не размещайте никакие объекты рядом с переключателем стояночного тормоза. Они могут помешать использованию переключателя и привести к неожиданному срабатыванию стояночного тормоза.



ВНИМАНИЕ!

■ При парковке автомобиля

Перед тем как покинуть автомобиль, включите стояночный тормоз, установите рычаг управления трансмиссией в положение Р и убедитесь в том, что автомобиль не двигается.

■ В случае неисправностей системы

Остановите автомобиль в безопасном месте и проверьте предупреждающие сообщения.

■ Если невозможно снять автомобиль со стояночного тормоза из-за неисправности

Движение на автомобиле при включенном стояночном тормозе приведет к перегреву деталей тормозной системы, что может отрицательно повлиять на эффективность торможения и увеличить износ тормозов. Незамедлительно произведите осмотр автомобиля у дилера Toyota.

Автоматическая система удержания тормоза

Автоматическая система удержания тормоза обеспечивает торможение, когда рычаг управления трансмиссией находится в положении D, M или N, система включена, а педаль тормоза нажата. Система отключает торможение при нажатии педали акселератора, когда рычаг управления трансмиссией находится в положении D или M, с целью более плавного старта.

Включение автоматической системы удержания тормоза

Горит индикатор состояния ожидания автоматической системы удержания тормоза (зеленый). Пока система держит тормоза включенными, горит индикатор работы автоматической системы удержания тормоза (желтый).

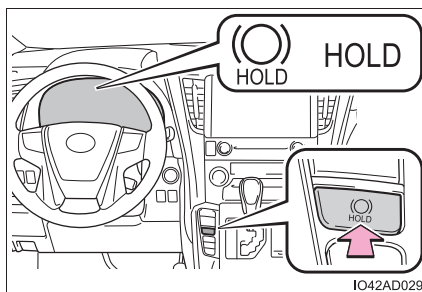

■ Условия работы автоматической системы удержания тормоза

Автоматическую систему удержания тормоза невозможно включить в следующих условиях:

- Не закрыта дверь водителя.
- Водитель не пристегнул ремень безопасности.

При обнаружении какого-либо из указанных выше условий при включенной автоматической системе удержания тормоза система будет отключена, а индикатор состояния ожидания автоматической системы удержания тормоза погаснет. Кроме того, при обнаружении какого-либо из этих условий во время работы автоматической системы удержания тормоза подается предупреждающий звуковой сигнал и на многофункциональном дисплее отобразится предупреждение. В этом случае стояночный тормоз будет включен автоматически.

■ **Функция удержания тормоза**

- Если педаль тормоза отпустить приблизительно на 3 минуты после включения автоматической системы удержания тормоза, стояночный тормоз включится автоматически. В этом случае подается предупреждающий сигнал и на многофункциональном дисплее высвечивается предупреждение.
- Для отключения системы во время применения торможения выжмите до упора педаль тормоза и повторно нажмите кнопку.
- Функция удержания тормоза может не удержать автомобиль на крутом склоне. В этой ситуации водителю может потребоваться применить тормоза. В этом случае будет подан звуковой сигнал и на многофункциональном дисплее отобразится информация о такой необходимости. Если на многофункциональном дисплее отображается предупреждающее сообщение, прочитайте его и следуйте приведенным в нем указаниям.

■ **Если стояночный тормоз включен автоматически во время работы автоматической системы удержания тормоза**

Для отключения стояночного тормоза выполните любое из следующих действий.

- Нажмите педаль акселератора. (Стояночный тормоз не выключается автоматически, если не пристегнут ремень безопасности.)
- Используйте переключатель стояночного тормоза при нажатой педали тормоза.

Убедитесь в том, что индикатор стояночного тормоза погас. (→стр. 281)

■ **Когда требуется осмотр автомобиля у дилера Toyota.**

Если выполняются условия работы системы удержания тормоза, но при нажатии переключателя автоматической системы удержания тормоза индикатор ожидания системы удержания тормоза (зеленый) не загорается, система может быть неисправна. Произведите осмотр автомобиля у дилера Toyota.

■ **Если на многофункциональном дисплее отображается сообщение “Ошиб. BrakeHold Для деактив. нажм.пед. тормоза. Обр. к дилеру.” или “Неисправность функции BrakeHold. Обратитесь к дилеру.”**

Система может быть неисправна. Произведите осмотр автомобиля у дилера Toyota.

■ **Предупреждающие сообщения и звуковые сигналы**

Предупреждающие сообщения и звуковые сигналы используются для индикации неполадки системы или предупреждения водителя о необходимости соблюдения осторожности при вождении. Если на многофункциональном дисплее отображается предупреждающее сообщение, прочитайте его и следуйте приведенным в нем указаниям.

■ **Если индикатор системы удержания тормоза мигает**

→стр. 505

**ПРЕДУПРЕЖДЕНИЕ****■ Когда автомобиль находится на крутом склоне**

При использовании автоматической системы удержания тормоза на крутом склоне проявляйте осторожность. Функция удержания тормоза может не удержать автомобиль в такой ситуации.

■ При остановке на скользкой дороге

Система не может остановить автомобиль, когда превышена сила сцепления шин. Не используйте систему при остановке на скользкой дороге.

**ВНИМАНИЕ!****■ При парковке автомобиля**

Автоматическая система удержания тормоза не предназначена для использования при парковке автомобиля на длительный период времени. Перевод переключателя двигателя в состояние выключения во время применения автоматической системы удержания тормоза может привести к отключению тормозов, что вызовет движение автомобиля. Перед использованием переключателя двигателя нажмите педаль тормоза, переведите рычаг управления трансмиссией в положение Р и включите стояночный тормоз.

Переключатель света фар

Фарами можно управлять в ручном или автоматическом режиме.

Инструкции по использованию

Световые приборы включаются поворотом переключателя на конце рычага следующим образом:

► Тип А

① AUTO Фары, дневные ходовые огни (→стр. 291) и все перечисленные ниже световые приборы включаются и выключаются автоматически (когда переключатель двигателя находится в режиме IGNITION ON).

②  Включение передних габаритных и задних фонарей, фонарей освещения номерного знака, подсветки панели приборов.

③  Включение фар и всех вышеупомянутых световых приборов.

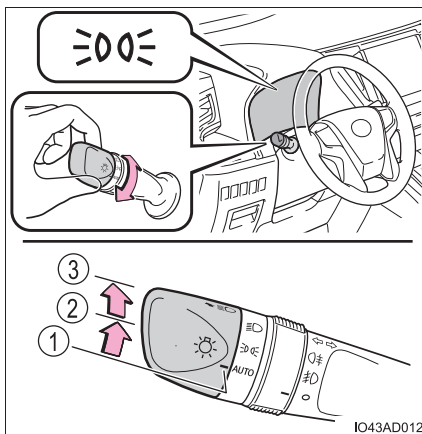

► Тип В

- ① AUTO Фары, дневные ходовые огни (при наличии) (→стр. 291) и все перечисленные ниже световые приборы включаются и выключаются автоматически (когда переключатель двигателя находится в режиме IGNITION ON).

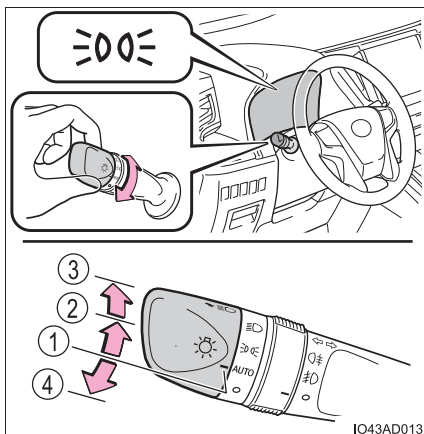

- ②  Включение передних габаритных и задних фонарей, фонарей освещения номерного знака, подсветки панели приборов.

- ③  Включение фар и всех вышеупомянутых световых приборов.

- ④  Автомобили без системы дневных ходовых огней: Выкл. Автомобили с системой дневных ходовых огней: дневные ходовые огни включены. (→стр. 291)

Включение дальнего света фар

- ① Чтобы перейти на дальний свет при включенном ближнем свете, переведите рычаг в направлении от себя.

Для выключения дальнего света переведите рычаг в среднее положение в направлении к себе.

- ② Чтобы подать сигнал кратковременным включением дальнего света, потяните рычаг на себя и отпустите его.

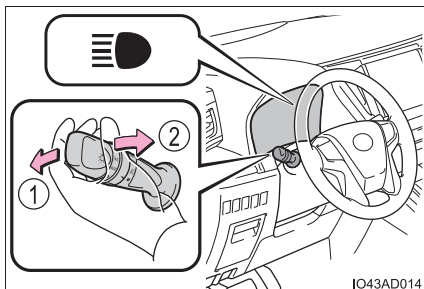

Сигнализировать дальним светом фар можно как при включенных, так и при выключенных фарах.

Система “проводи меня домой” (для России)

Эта система позволяет на 30 секунд включить фары и передние габаритные огни, когда переключатель двигателя выключен.

После того как переключатель двигателя выключен, а переключатель световых сигналов находится в положении АУТО, потяните рычаг на себя и отпустите его.

Чтобы выключить световые приборы, потяните рычаг на себя и отпустите его.

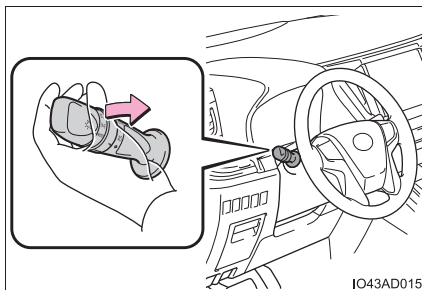

Виражные фары (при наличии)

При выполнении любого из следующих условий, когда фары (ближнего света) включены, дополнительно включаются виражные фары и освещают дорогу в направлении движения автомобиля. Они служат для обеспечения превосходной видимости при проезде перекрестков и парковке в ночное время.

- При вмешательстве водителя в управление рулевым колесом
- При нажатии рычага указателей поворота
- Если рычаг управления трансмиссией находится в положении R (и левая, и правая виражные фары)

Однако когда скорость автомобиля составляет прибл. 35 км/ч или превышает это значение, виражные фары не включаются.

■ Система дневных ходовых огней (при наличии)

Для того чтобы автомобиль был более заметен для других водителей в дневное время суток, при запуске двигателя и выключении стояночного тормоза автоматически включаются дневные ходовые огни. (Горят ярче, чем передние габаритные фонари.) Дневные ходовые огни не предназначены для использования в ночное время.

■ Датчик управления фарами

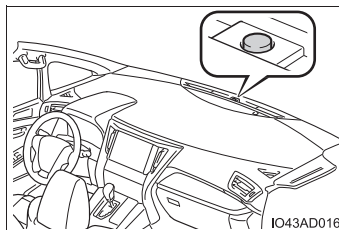

Датчик не будет работать надлежащим образом, если он закрыт каким-либо предметом или на ветровое стекло наклеена какая-либо этикетка, препятствующая работе датчика.

Это мешает датчику контролировать уровень освещенности и может привести к сбоям в работе системы автоматического управления фарами.







■ Система автоматического выключения света

► Кроме России и Малайзии

Фары и задние габаритные фонари автоматически выключаются, если переключатель двигателя установлен в режим ACCESSORY или выключения и открывается передняя дверь или сдвижная дверь. Чтобы снова включить освещение, переведите переключатель двигателя в режим IGNITION ON либо однократно переведите переключатель освещения в положение  или AUTO, а затем верните его в положение  или .

► Для России и Малайзии

- Если переключатель света фар находится в положении  или : при установке переключателя двигателя в режим ACCESSORY или его выключении фары и противотуманные фары автоматически выключаются.
- Если переключатель фар находится в положении AUTO: при установке переключателя двигателя в режим ACCESSORY или его выключении фары и все световые приборы автоматически выключаются.

Чтобы снова включить освещение, переведите переключатель двигателя в режим IGNITION ON либо однократно переведите переключатель освещения в положение AUTO, затем верните его в положение  или .

■ Функция экономии энергии аккумуляторной батареи

- ▶ Кроме России и Малайзии

Если фары и/или задние габаритные фонари горят, а переключатель двигателя выключен, во избежание разрядки аккумулятора автомобиля включится функция экономии энергии аккумулятора и приблизительно через 20 минут автоматически погасит все световые приборы.

- ▶ Для России и Малайзии

Если переключатель освещения находится в положении , а переключатель двигателя переведен в режим выключения, во избежание разрядки аккумулятора автомобиля включится функция экономии энергии аккумулятора и приблизительно через 20 минут автоматически погасит все световые приборы.

При выполнении любого из следующих условий функция экономии энергии аккумуляторной батареи отключается, а потом вновь активируется. Все световые приборы отключаются автоматически через 20 минут после повторной активации функции экономии энергии аккумуляторной батареи:

- При работе переключателя света фар
- При открывании или закрывании двери

■ Звуковой сигнал напоминания о включенных фарах

Сигнал звучит в том случае, если при включенном освещении переключатель двигателя переводится в положение выключения и при этом открывается дверь водителя.

■ Система автоматической коррекции наклона света фар

Наклон света фар автоматически корректируется в соответствии с числом пассажиров и условиями загрузки автомобиля, чтобы фары не ослепляли водителей встречного транспорта.

■ Виразные фары (при наличии)

Если виразные фары горят более 30 минут, они автоматически выключаются.

■ Если на многофункциональном дисплее отображается сообщение “Неисправность системы управл. фарами. Обратитесь к дилеру.”

Система может быть неисправна. Произведите осмотр автомобиля у дилера Toyota.

■ Персональная настройка

Можно изменять настройки (например, чувствительность датчика освещенности).

(Персонально настраиваемые функции: →стр. 561)



ВНИМАНИЕ!

■ Во избежание разрядки аккумуляторной батареи

Когда двигатель выключен, не оставляйте световые приборы включенными дольше, чем это действительно необходимо.

Переключатель противотуманных фар/задних противотуманных фонарей

Противотуманные фары/задние противотуманные фонари обеспечивают превосходную видимость в затрудненных дорожных условиях, например при движении в дождь или в туман.

Инструкции по использованию

► Переключатель противотуманных фар

- ① ○ Выключение противотуманных фар
- ② #D Включение противотуманных фар

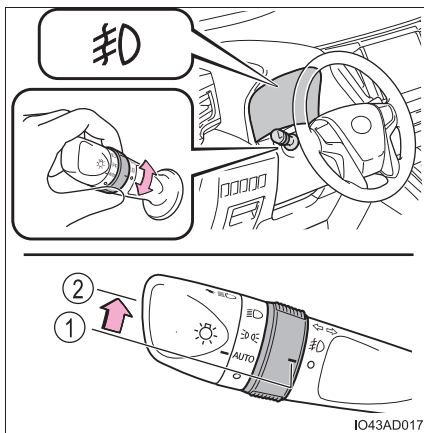

- ▶ Переключатель противотуманных фар и задних противотуманных фонарей

- ① ○ Выключение противотуманных фар и задних противотуманных фонарей
- ② ① Включение противотуманных фар
- ③ ② Включение противотуманных фар и задних противотуманных фонарей

При отпускании кольца переключателя оно возвращается в

положение ①.

Повторное использование кольца переключателя отключает только задние противотуманные фонари.

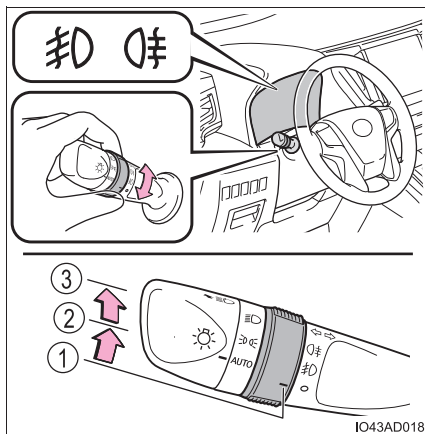

■ Противотуманные фары и задние противотуманные фонари можно использовать, когда

Противотуманные фары: включены фары или передние габаритные огни.

Задние противотуманные фонари: включены противотуманные фары.

Стеклоочистители и омыватель ветрового стекла

Использование рычага управления стеклоочистителями

Режим работы стеклоочистителей выбирается с помощью рычага следующим образом.

► Стеклоочиститель с функцией прерывистой очистки ветрового стекла и регулировкой интервалов

- ① ○ Выкл.
- ②  Прерывистый режим
По мере увеличения скорости движения автомобиля частота работы щеток стеклоочистителей возрастает.
- ③ ▼ Работа с низкой скоростью
- ④ ▼▼ Работа с высокой скоростью
- ⑤ ▲ Разовая очистка

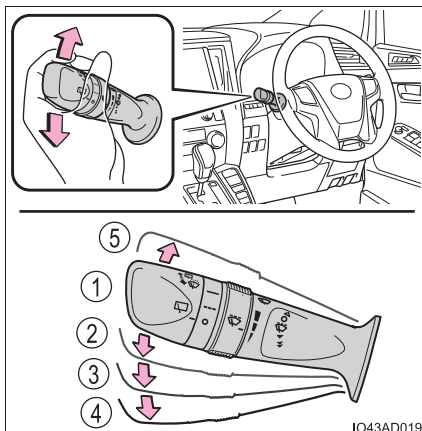

При работе стеклоочистителей в прерывистом режиме интервал очистки можно регулировать.

Интервал прерывистой очистки зависит от скорости автомобиля.

- ⑥ Увеличивает частоту работы очистителя ветрового стекла в прерывистом режиме
- ⑦ Уменьшает частоту работы очистителя ветрового стекла в прерывистом режиме

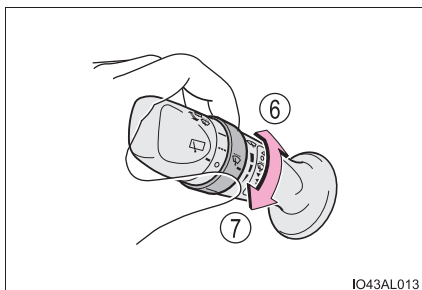

IO43AL013

- ⑧ Совместная работа стеклоомывателя и стеклоочистителя

После разбрызгивания воды стеклоочистители несколько раз срабатывают автоматически.

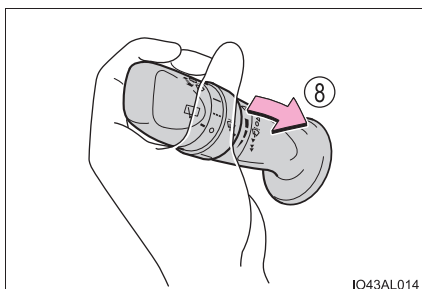

IO43AL014

► Стеклоочистители с датчиком дождя

- ① ○ Выкл.
- ② AUTO Работа с датчиком дождя
- ③ ▼ Работа с низкой скоростью
- ④ ▼▼ Работа с высокой скоростью
- ⑤ ▲ Разовая очистка

При выбранном режиме "АУТО" стеклоочистители начнут работать автоматически, когда датчик регистрирует наличие дождя. Система автоматически регулирует скорость работы стеклоочистителей в соответствии с интенсивностью дождя и скоростью автомобиля.

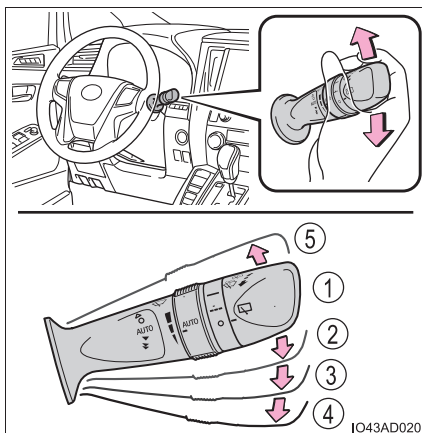

IO43AD020

При выборе режима “АВТО” можно отрегулировать чувствительность датчика.

⑥ Повышение чувствительности

⑦ Понижение чувствительности

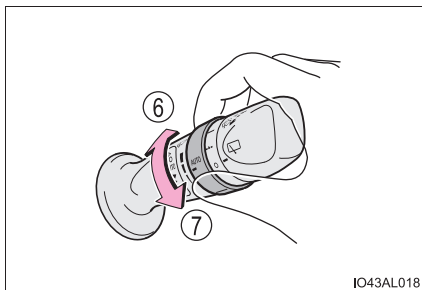

⑧ Совместная работа
стеклоомывателя и
стеклоочистителя

После разбрызгивания воды
стеклоочистители несколько раз
срабатывают автоматически.

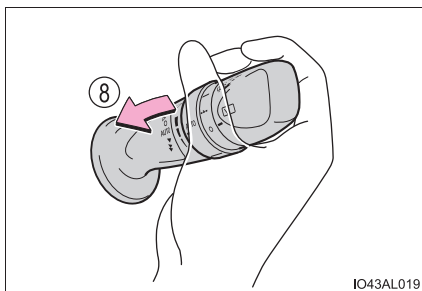

- **Стеклоочистители и омыватель ветрового стекла можно использовать, когда**

Переключатель двигателя находится в режиме IGNITION ON.

- **Ход стеклоочистителей для предотвращения стекания воды каплями**

После нескольких циклов омывания и очистки стеклоочистители после короткой паузы выполняют еще один ход, чтобы предотвратить стекание воды каплями. Однако эта функция не работает во время движения.

- **Влияние скорости автомобиля на работу стеклоочистителя**

Скорость автомобиля влияет на интервал очистки.

- **Датчик дождя (автомобили со стеклоочистителями ветрового стекла с датчиком дождя)**

- Датчик дождя оценивает количество капель дождя.

Используется оптический датчик. Он может работать неверно, когда на ветровое стекло периодически падают лучи поднимающегося или заходящего солнца или на ветровом стекле присутствуют насекомые и т.п.

► Автомобили с левым рулем

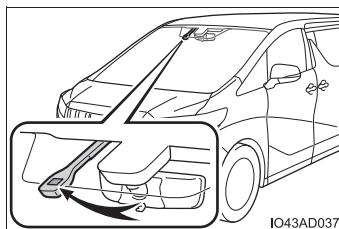

► Автомобили с правым рулем

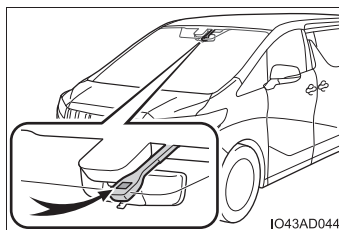

- Если переключатель стеклоочистителя переводится в положение "AUTO", когда переключатель двигателя находится в режиме IGNITION ON, стеклоочиститель однократно срабатывает, показывая, что режим "AUTO" активирован.
 - При повороте кольца-переключателя чувствительности датчика в сторону повышения при работе в режиме "AUTO" стеклоочистители сработают один раз, чтобы показать, что чувствительность датчика увеличилась.
 - Если температура датчика дождя превышает 90 °С или находится ниже -15 °С, стеклоочистители могут не срабатывать автоматически. В этом случае используйте стеклоочистители в любом режиме, кроме "AUTO".
- **Если из омывателя ветрового стекла не поступает жидкость**
- Убедитесь в наличии жидкости в бачке омывателя ветрового стекла и в том, что форсунки омывателя не засорены.

**ПРЕДУПРЕЖДЕНИЕ****■ Предупреждение относительно использования стеклоочистителей ветрового стекла в режиме “АУТО” (автомобили со стеклоочистителями ветрового стекла с датчиком дождя)**

В режиме “АУТО” очистители ветрового стекла могут неожиданно начать работать при касании датчика или при вибрации ветрового стекла. Следите за тем, чтобы пальцы или другие части тела не были защемлены очистителями ветрового стекла.

■ Меры предосторожности, касающиеся использования жидкости для омывателя

При низких температурах не используйте жидкость для омывателя, пока ветровое стекло не согреется. Жидкость может замерзнуть на ветровом стекле и привести к плохой видимости. Это может привести к аварии и, в результате, к смертельному исходу или тяжелым травмам.

**ВНИМАНИЕ!****■ Когда ветровое стекло сухое**

Не используйте стеклоочистители, так как они могут повредить ветровое стекло.

■ Когда бачок омывающей жидкости пуст

Избегайте непрерывного нажатия переключателя, поскольку насос стеклоомывателя может перегреться.

■ При засорении форсунки

В этом случае обратитесь к дилеру Toyota.

Не пытайтесь очистить форсунку с помощью булавки или аналогичного предмета. Форсунка будет повреждена.

Стеклоочиститель и омыватель заднего стекла

Использование рычага управления стеклоочистителями

Стеклоочиститель заднего стекла включается поворотом переключателя на конце рычага; одновременно стеклоомыватель и стеклоочиститель заднего стекла включаются нажатием на рычаг в направлении от себя.

- ① ○ Выкл.
- ② --- Прерывистый режим
- ③ — Обычная работа

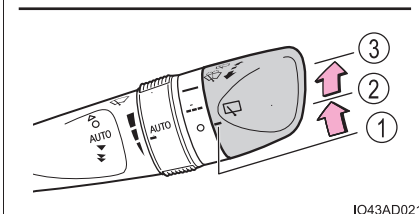
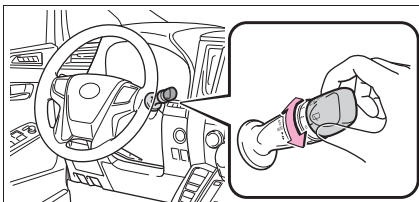

IO43AD021

- ④ Совместная работа
стеклоомывателя и
стеклоочистителя

После разбрызгивания воды
стеклоочистители несколько раз
срабатывают автоматически.

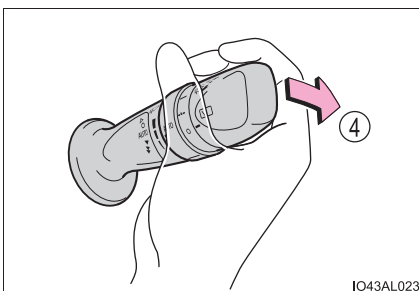

IO43AL023

- **Стеклоочиститель и омыватель заднего стекла можно использовать, когда**
Переключатель двигателя находится в режиме IGNITION ON.
- **Если из стеклоомывателя не поступает жидкость**
Убедитесь в наличии жидкости в бачке стеклоомывателя и в том, что форсунки стеклоомывателя не засорены.

**ВНИМАНИЕ!****■ Когда заднее стекло сухое**

Не используйте стеклоочиститель, так как он может повредить заднее стекло.

■ Когда бачок омывающей жидкости пуст

Избегайте непрерывного нажатия переключателя, поскольку насос стеклоомывателя может перегреться.

■ При засорении форсунки

В этом случае обратитесь к дилеру Toyota.

Не пытайтесь очистить форсунку с помощью булавки или аналогичного предмета. Форсунка будет повреждена.

Открытие крышки заливной горловины топливного бака

Чтобы открыть крышку заливной горловины топливного бака, выполните следующие действия:

Перед заправкой автомобиля

- Выключите двигатель и убедитесь, что закрыты все двери и окна.
- Проверьте тип топлива.

■ Типы топлива

→стр. 559

■ Заливная горловина топливного бака для неэтилированного бензина

Во избежание заправки топливом неправильного типа автомобиль оснащен топливным баком, заливная горловина которого рассчитана на использование только специального заправочного пистолета для неэтилированного топлива.

■ Когда дверца лючка заливной горловины топливного бака открыта (левая сдвижная дверь)

→стр. 142

**ПРЕДУПРЕЖДЕНИЕ****■ При заправке автомобиля**

Выполняйте все приведенные ниже меры предосторожности перед заправкой автомобиля. Несоблюдение этих мер может стать причиной тяжелой травмы или смертельного исхода.

- После выхода из автомобиля и перед открыванием дверцы лючка заливной горловины топливного бака прикоснитесь к неокрашенной металлической поверхности для снятия статического заряда. Важно снять статический заряд до заправки, так как искры от разряда статического электричества могут стать причиной возгорания паров топлива.
- Обязательно держитесь за специальные ручки на крышке заливной горловины топливного бака и откручивайте крышку осторожно. При откручивании крышки заливной горловины топливного бака можно услышать шипящий звук. Подождите, пока не прекратится звук, и только затем полностью снимите крышку. В жаркую погоду находящееся под давлением топливо может выплеснуться и стать причиной травмы.
- Не разрешайте человеку, не снявшему статический заряд, приближаться к открытому топливному баку.
- Не вдыхайте пары топлива. Топливо содержит вредные для организма вещества.
- Не курите во время заправки автомобиля. Курение может стать причиной возгорания топлива и пожара.
- Не возвращайтесь к автомобилю и не касайтесь других людей или предметов со статическим зарядом. Возникающий разряд может стать причиной возгорания топлива.

■ При заправке

Во избежание переливания топлива из топливного бака соблюдайте следующие меры предосторожности:

- Осторожно вставьте заправочный пистолет в заливную горловину топливного бака.
- Прекратите наполнять бак после того, как заправочный пистолет автоматически выключится.
- Не переливайте топливо в топливный бак.

**ВНИМАНИЕ!****■ Заправка**

Не проливайте топливо при заправке.

Невыполнение этого требования может нанести повреждения автомобилю, например системе снижения токсичности выхлопных газов, компонентам топливной системы или окрашенной поверхности автомобиля.

Открытие крышки заливной горловины топливного бака

- 1 Потяните вверх рычажок для открывания крышки заливной горловины топливного бака.



IO44AD002

- 2 Осторожно откройте крышку заливной горловины топливного бака и повесьте ее на обратную сторону дверцы лючка заливной горловины топливного бака.

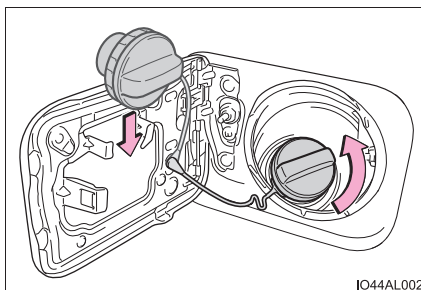

IO44AL002

Закрывание крышки заливной горловины топливного бака

По окончании заправки поверните крышку заливной горловины топливного бака до щелчка. После отпускания крышки она слегка повернется в противоположном направлении.

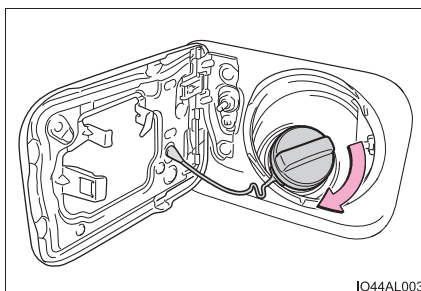

IO44AL003

! ПРЕДУПРЕЖДЕНИЕ

■ При установке на место крышки заливной горловины топливного бака

Пользуйтесь только оригинальной крышкой заливной горловины топливного бака Toyota, предназначенной для Вашего автомобиля. Невыполнение этого требования может стать причиной пожара или другого несчастного случая, который может привести к тяжелой травме или смертельному исходу.

Система Stop & Start

Система Stop & Start выключает и повторно включает двигатель в соответствии с использованием педали тормоза и другими операциями при остановленном автомобиле.

Работа системы Stop & Start

◆ Когда система удержания тормоза отключена

■ Выключение двигателя

Когда при движении трансмиссия находится в положении D, нажмите педаль тормоза и остановите автомобиль.

Загорится индикатор Stop & Start.

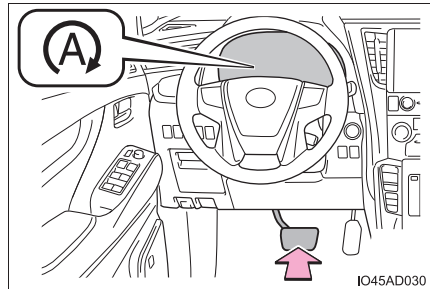

■ Повторное включение двигателя

Отпустите педаль тормоза.

Индикатор системы Stop & Start погаснет.

◆ Когда система удержания тормоза включена

Система Stop & Start может работать при работающей системе удержания тормоза. (→стр. 285)

■ Выключение двигателя

Когда при движении трансмиссия находится в положении D, нажмите педаль тормоза и остановите автомобиль.

Загорится индикатор Stop & Start.

Пока работает система удержания тормоза, горит индикатор работы системы удержания тормоза (желтый). Если отпустить педаль тормоза, двигатель остается выключенным системой Stop & Start.

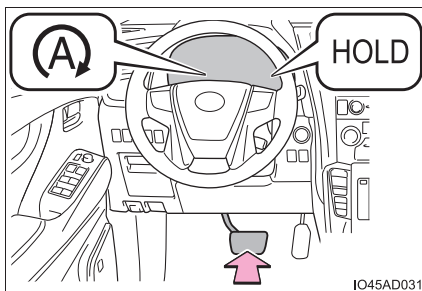

■ Повторное включение двигателя

Нажмите педаль акселератора. (При отпускании педали тормоза двигатель не запускается.)

Индикатор системы Stop & Start и индикатор системы удержания тормоза (желтый) выключаются.

■ Работа системы Stop & Start во время работы системы удержания тормоза

- Если двигатель автоматически запускается системой Stop & Start во время работы системы удержания тормоза, система удержания тормоза будет продолжать удерживать тормоз нажатым.
- Если условия работы системы удержания тормоза перестают выполняться (→стр. 285), когда двигатель остановлен системой Stop & Start, система удержания тормоза перестает работать.

В этот момент автоматически включается стояночный тормоз, и двигатель автоматически запускается.

Отключение системы Stop & Start

Нажмите выключатель системы Stop & Start, чтобы отключить ее.

Загорается индикатор отключения системы Stop & Start.

При повторном нажатии переключателя система Stop & Start включается и индикатор отключения системы Stop & Start выключается.

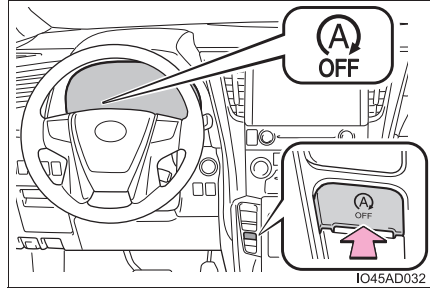

■ Автоматическое повторное включение системы Stop & Start

Даже если система Stop & Start отключена выключателем системы Stop & Start, она будет автоматически включена после установки переключателя двигателя в положение выключения, а затем в положение запуска двигателя.

■ Если нажат переключатель отмены работы системы Stop & Start

- Когда двигатель остановлен системой Stop & Start, нажатие переключателя отмены работы системы Stop & Start приведет к перезапуску двигателя.
- Когда система Stop & Start выключена, нажатие переключателя отмены системы Stop & Start приведет к повторному включению системы, но не к выключению двигателя. Со следующей остановки автомобиля (после того как система Stop & Start была включена) двигатель будет выключаться.

Вспомогательная система управления при трогании на склоне

Если двигатель остановлен системой Stop & Start, а автомобиль находится на склоне, временно осуществляется торможение для предотвращения скатывания назад, пока двигатель не перезапустится и не будет генерироваться сила тяги. Когда генерируется сила тяги, торможение автоматически прекращается.

- Эта функция работает как на ровной поверхности, так и на крутых склонах.
- Тормоза могут создавать шум, но это не является неисправностью.
- Может измениться отклик педали тормоза и возникнуть вибрация, но это не является неисправностью.

■ Условия работы

- Система Stop & Start работает, когда выполняются все приведенные ниже условия:
 - Если сильно нажимается педаль тормоза
 - Рычаг управления трансмиссией находится в положении D.
 - Переключатель  выключен.
 - Ремень безопасности водителя пристегнут.
 - Двигатель прогревается надлежащим образом.
 - Дверь водителя закрыта.
 - Педаль акселератора не нажата.
 - Температура воздуха равна $-5\text{ }^{\circ}\text{C}$ или ниже.
 - Капот закрыт.
- В следующих ситуациях двигатель может не выключаться системой Stop & Start. Это не является неисправностью системы Stop & Start.
 - Система кондиционирования воздуха используется, когда температура наружного воздуха очень высокая или очень низкая.
 - Аккумуляторная батарея подвергается периодической подзарядке.
 - Аккумуляторная батарея недостаточно заряжена, например когда автомобиль припаркован в течение длительного времени и батарея разрядилась, либо при большой нагрузке, слишком низкой температуре электролита батареи или ее повреждении.
 - Недостаточно вакуума в системе усилителя тормозов.
 - Автомобиль стоит на крутом уклоне.
 - Работает рулевое колесо.
 - Вследствие сложной дорожной обстановки или других причин автомобиль постоянно останавливается.
 - Вождение автомобиля осуществляется на большой высоте над уровнем моря.
 - При крайне низкой или высокой температуре жидкости в автоматической трансмиссии или охлаждающей жидкости двигателя.
 - Температура электролита аккумуляторной батареи крайне низкая или высокая.
 - Через некоторое время, после того как аккумуляторная батарея отсоединена и подсоединена вновь.
 - Через некоторое время после замены батареи.

- В следующих ситуациях, если двигатель выключен системой Stop & Start, он будет перезапущен автоматически. (Для того чтобы двигатель мог выключаться системой Stop & Start, следует проехать на автомобиле.)
 - Включена система кондиционирования воздуха.
 - Включен переключатель  .
 - Работает рулевое колесо.
 - Рычаг управления трансмиссией переведен в положение, отличающееся от положения D.
 - Ремень безопасности водителя не пристегнут.
 - Открыта дверь водителя.
 - Нажата педаль акселератора.
 - Нажат выключатель системы Stop & Start.
 - Автомобиль катится на уклоне.
- В следующих ситуациях, если двигатель выключен системой Stop & Start, он может быть перезапущен автоматически. (Для того чтобы двигатель мог выключаться системой Stop & Start, следует проехать на автомобиле.)
 - Многократное или очень сильное нажатие на педаль тормоза.
 - Используется система кондиционирования воздуха.
 - Аккумуляторная батарея недостаточно заряжена.

■ Капот

- Если капот открывается, когда двигатель выключен системой Stop & Start, двигатель глохнет и не может быть перезапущен функцией автоматического запуска двигателя. В этом случае перезапустите двигатель, используя обычную процедуру запуска двигателя. (→стр. 261)
- Даже если капот закрыт после того, как двигатель запущен с открытым капотом, система Stop & Start не будет работать. Закройте капот, поверните переключатель двигателя в положение отключения, подождите не менее 30 секунд, затем перезапустите двигатель.

■ Когда использовать систему Stop & Start

- При остановке автомобиля на продолжительный период времени отключите двигатель нажатием переключателя двигателя.
- Если система не может работать, выключена или неисправна, на дисплей выводятся предупреждающие сообщения и подается звуковой сигнал, информирующие водителя о ситуации. (→стр. 315)
- Если нажать переключатель двигателя, когда двигатель выключен системой Stop & Start, двигатель глохнет и не может быть перезапущен функцией автоматического запуска двигателя. В этом случае перезапустите двигатель, используя обычную процедуру запуска двигателя. (→стр. 261)
- Когда двигатель перезапускается после его остановки системой Stop & Start, электрическая розетка может быть временно недоступна, но это не является неисправностью.
- Установка и снятие электрических компонентов и беспроводных устройств могут оказывать воздействие на систему Stop & Start, обратитесь к дилеру Toyota.

■ Если ветровое стекло запотело, когда двигатель выключен системой Stop & Start

Включите  . (→стр. 362)

Если ветровое стекло часто запотевает, нажмите выключатель системы Stop & Start для ее отключения.

■ Если из системы кондиционирования воздуха чувствуется запах, когда двигатель выключен системой Stop & Start

Нажмите выключатель системы Stop & Start, чтобы отключить ее.

■ Работа системы кондиционирования воздуха, когда двигатель выключен системой Stop & Start



- Если система кондиционирования воздуха используется в автоматическом режиме, может снизиться скорость вращения вентилятора или вентилятор может быть остановлен, пока двигатель выключен системой Stop & Start, с целью сокращения изменений в температуре салона.
- Для обеспечения работы системы кондиционирования воздуха во время отключения двигателя отключите систему Stop & Start при помощи выключателя Stop & Start.

■ Изменение времени остановки при работе системы Stop & Start при включенной системе кондиционирования воздуха

Длительность работы системы Stop & Start при включенной системе кондиционирования воздуха можно изменить путем выполнения одной из следующих операций. (Длительность работы системы Stop & Start при выключенной системе кондиционирования воздуха изменить невозможно).

▶ Изменение настройки при помощи переключателя отмены системы Stop & Start



Каждый раз при нажатии выключателя системы Stop & Start и удержании его в нажатом положении в течение 3 секунд и дольше система переключается между состояниями “Стандартный” и “Увеличенный”.

Состояние системы можно проверить на экране  (информация о системе Stop & Start) или  (экран настроек) многофункционального дисплея.

▶ Настройки с экрана (информация о системе Stop & Start)

1 При отображении экрана  (информация о системе Stop & Start)

нажмите  на переключателе управления приборами. (→стр. 105)

2 Нажимая  вверх или вниз, выберите “  ”, затем нажмите



3 Нажимая  вверх или вниз, выберите “Стандартный” или

“Увеличенный”, затем нажмите .

▶ Настройки с экрана (экран настроек)

→стр. 113

■ Функция защиты системы Stop & Start

- Если аудиосистема (при наличии) выдает слишком громкий звук, она может быть автоматически выключена, для того чтобы сократить расход заряда аккумуляторной батареи. В этом случае переведите переключатель двигателя в положение отключения, подождите не менее 3 секунд и переведите его в режим ACCESSORY или IGNITION ON для повторного включения аудиосистемы.
- Аудиосистема (при наличии) может не активироваться при отсоединении и повторном подсоединении клемм аккумуляторной батареи. В таком случае временно установите переключатель двигателя в режим выключения. Затем дважды переведите переключатель двигателя из режима IGNITION ON в режим выключения, чтобы активировать нормальную работу аудиосистемы.

■ При замене аккумулятора

→стр. 538

■ Отображение состояния системы Stop & Start





На экране  (информационном экране системы Stop & Start) многофункционального дисплея может отображаться рабочее состояние системы Stop & Start. (→стр. 107)

Пункт	Сведения
Stop & Start	Отображение текущего количества времени, в течение которого двигатель был остановлен в результате работы системы Stop & Start. Кроме того, когда система кондиционирования воздуха включена, время остановки можно регулировать при помощи переключателя управления приборами. (→стр. 311)
После запуска	Показывает суммарное время, в течение которого двигатель был остановлен системой Stop & Start, на протяжении всего периода с момента запуска двигателя до момента его выключения.
После сброса	Показывает суммарное время, в течение которого двигатель был остановлен системой Stop & Start, на протяжении периода с момента предыдущего сброса показаний до момента последнего сброса показаний.
Сэкон.топл.после зап.*1	Показывает оценку суммарного количества топлива, сэкономленного*2 благодаря остановкам двигателя системой Stop & Start в течение периода с момента запуска двигателя до момента его выключения.
Сэкон.топл.после сбр.*1	Показывает оценку суммарного количества топлива, сэкономленного*2 благодаря остановкам двигателя системой Stop & Start в течение периода с момента предыдущего сброса до момента его выключения.

*1: Используйте отображаемую информацию для справки.

*2: Этот пункт рассчитывается на основе времени остановки двигателя на холостом ходу и оценки расхода топлива.

Отображение значений “После сброса” и “Сэкон.топл.после зап.” можно сбросить.

- Для сброса отображения нажмите  на переключателе управления приборами, выберите “Сброс”, нажимая  вверх или вниз, затем нажмите и удерживайте .
- Для остановки процедуры сброса нажмите .

■ Сообщения многофункционального дисплея

Когда двигатель не может быть остановлен системой Stop & Start и когда двигатель автоматически перезапускается после остановки системой Stop & Start, на многофункциональном дисплее отображаются следующие сообщения.

- Когда двигатель не может быть остановлен системой Stop & Start

Сообщение	Подробности/действия
 <p>“Сильнее наж. тормоз.”</p>	<p>Педаль тормоза нажата не до конца. → Если педаль тормоза нажать до конца, система заработает.</p>
 <p>“Приоритет у кондиц.”</p>	<ul style="list-style-type: none"> • Система кондиционирования воздуха используется, когда температура наружного воздуха очень высокая или очень низкая. → Если разница между заданной температурой и температурой в салоне небольшая, система будет включена. • Индикатор  горит. → Когда индикатор  выключится после устранения запотевания, он будет готов к работе.
 <p>“Заряжается батарея”</p>	<ul style="list-style-type: none"> • Заряд аккумуляторной батареи может быть низким. → Остановка двигателя временно запрещена и приоритет отдается зарядке батареи, но если двигатель работает в течение небольшого периода времени, разрешается остановка двигателя. • Возможно, выполняется подзарядка. (Пример: аккумуляторная батарея недавно была заменена или ее контакты были недавно отсоединены и т. п.) → После завершения подзарядки в течение периода времени от 5 до 60 минут систему можно использовать.
 <p>“Тормозная система”</p>	<ul style="list-style-type: none"> • Вождение автомобиля осуществляется на большой высоте над уровнем моря. • Недостаточно вакуума в системе усилителя тормозов. → Когда вакуум в системе усилителя тормозов достигает определенного уровня, система включается.
 <p>“Повернуто рулев. кол.”</p>	<p>Было использовано рулевое колесо.*</p>

Сообщение	Подробности/действия
 <p>“Рем.безоп. не прист.”</p>	<p>Ремень безопасности водителя не пристегнут. → Пристегните ремень безопасности водителя и немного подождите, система будет включена.</p>
 <p>“Stop & Start недост.”</p>	<ul style="list-style-type: none"> • Система Stop & Start временно отключена. → Дайте двигателю немного поработать. • Возможно, двигатель был запущен при открытом капоте. → Закройте капот, поверните переключатель двигателя в положение отключения, подождите не менее 30 секунд, затем перезапустите двигатель.
 <p>“Температура системы низкая”</p>	<p>Аккумуляторная батарея может быть холодной. → Дайте двигателю немного поработать, чтобы повысить температуру в моторном отсеке.</p>
 <p>“Температура системы высокая”</p>	<p>Аккумуляторная батарея может быть очень горячей. → Выключите двигатель и дайте моторному отсеку охладиться в достаточной степени.</p>
 <p>“Батарея неуказ.тип”</p>	<p>Возможно, установлена аккумуляторная батарея, не подходящая для работы с системой Stop & Start. → Система Stop & Start не работает. Произведите осмотр автомобиля у дилера Toyota.</p>

*: Условия работы системы Stop & Start: →стр. 308

- Когда двигатель автоматически перезапускается после его остановки системой Stop & Start

Сообщение	Подробности/действия
 <p>“Приоритет у кондиц.”</p>	<ul style="list-style-type: none"> • Система кондиционирования воздуха включена или используется.* • Включен индикатор .*
 <p>“Тормозная система”</p>	<p>Многократное или очень сильное нажатие на педаль тормоза.</p> <p>→ Система будет включена, после того как двигатель будет запущен, а вакуум в системе усилителя тормозов достигнет определенного уровня.</p>
 <p>“Заряжается батарея”</p>	<p>Возможно, заряд аккумуляторной батареи стал низким.</p> <p>→ Двигатель перезапускается и приоритет отдается зарядке аккумуляторной батареи. Использование двигателя в течение короткого промежутка времени позволяет системе восстановиться.</p>
 <p>“Повернуто рулев.кол.”</p>	<p>Было задействовано рулевое колесо.*</p>
 <p>“Рем.безоп. не прист.”</p>	<p>Ремень безопасности водителя отстегнут.*</p>

*: Условия работы системы Stop & Start: →стр. 308

- Если на многофункциональном дисплее отображается сообщение “Неисправность системы Stop & Start. Обратитесь к дилеру.”

Система может быть неисправна. Произведите осмотр автомобиля у дилера Toyota.

- Если индикатор отмены Stop & Start продолжает мигать

Система может быть неисправна. Произведите осмотр автомобиля у дилера Toyota.

 ПРЕДУПРЕЖДЕНИЕ**■ Во время работы системы Stop & Start**

- Когда двигатель остановлен системой Stop & Start (когда индикатор Stop & Start горит), нажмите педаль тормоза и при необходимости включите стояночный тормоз. (Кроме случая, когда включена системы удержания тормоза.)
- Не оставляйте автомобиль с двигателем, выключенным системой Stop & Start (с горящим индикатором Stop & Start).
Работа функции автоматического запуска двигателя может привести к аварийной ситуации.
- Когда автомобиль находится в плохо проветриваемой зоне, убедитесь в том, что двигатель выключен не системой Stop & Start. Двигатель может вновь запуститься благодаря функции автоматического запуска, что может привести к накоплению в салоне выхлопных газов и серьезной травме или смертельному исходу.

 ВНИМАНИЕ!**■ Обеспечение правильной работы системы**

В перечисленных ниже ситуациях возможны неполадки в работе системы Stop & Start. Произведите осмотр автомобиля у дилера Toyota.

- Индикатор напоминания о ремне безопасности водителя и переднего пассажира мигает, несмотря на то что ремень безопасности водителя пристегнут.
- Индикатор напоминания о ремне безопасности водителя и переднего пассажира не горит, несмотря на то что ремень безопасности водителя не пристегнут.
- Даже при закрытой двери водителя на многофункциональном дисплее загорается предупреждение об открытой двери и загорается индикатор открытой двери, либо включается освещение салона, когда связь освещения салона с открытием двери отключена. (→стр. 382)
- Даже при открытой двери водителя на многофункциональном дисплее не загорается предупреждение об открытой двери и индикатор открытой двери не загорается, либо не включается освещение салона, если переключатель освещения салона установлен в положение связи с положением дверей. (→стр. 382)

Круиз-контроль*

Сводка функций

Используйте систему круиз-контроля для поддержания заданной скорости без нажатия педали акселератора.

- ① Индикаторы
- ② Переключатель круиз-контроля

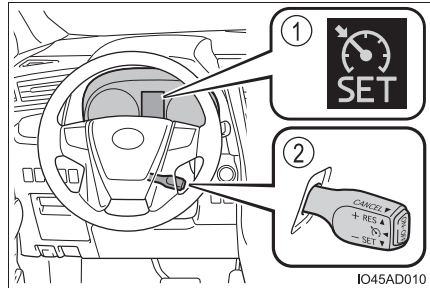

Настройка скорости автомобиля

- 1 Для включения круиз-контроля нажмите кнопку "ON-OFF".

На многофункциональном дисплее отобразится индикатор круиз-контроля.

Для выключения круиз-контроля нажмите эту кнопку еще раз.

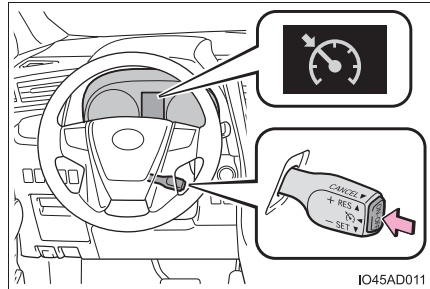

- 2 Чтобы задать скорость, разгоните или замедлите автомобиль до желаемой скорости (до 30 км/ч или выше) и нажмите рычаг вниз.

На многофункциональном дисплее отображается индикатор "SET".

Скорость автомобиля в момент отпускания рычага становится заданной скоростью.

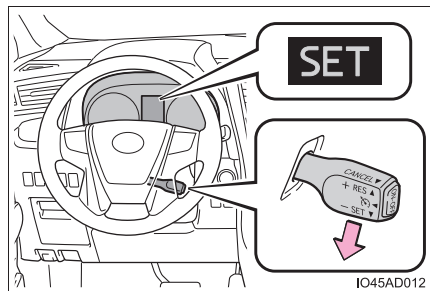

*: При наличии

Регулировка заданной скорости

Для изменения заданной скорости нажимайте рычаг, пока не будет достигнута требуемая скорость.

- ① Повышение скорости
- ② Снижение скорости

Точная настройка: кратковременно переместите рычаг в нужном направлении.

Значительная регулировка: удерживайте рычаг в нужном направлении.

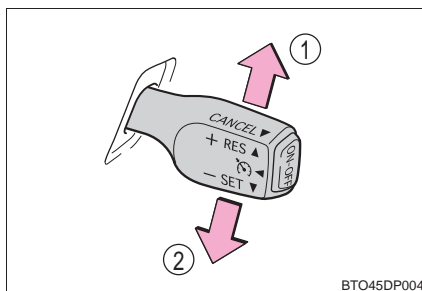

Установленная скорость увеличивается или уменьшается следующим образом:

Точная настройка: приблизительно на 1 км/ч при каждом нажатии рычага.

Значительная регулировка: заданная скорость может непрерывно увеличиваться или уменьшаться, пока не будет отпущен рычаг.

Отмена и возобновление движения с заданной скоростью

- ① Потяните рычаг на себя для прекращения работы системы поддержания постоянной скорости.

Заданная скорость также отменяется при нажатии на педаль тормоза.

- ② Перевод рычага вверх позволяет возобновить работу системы поддержания постоянной скорости.

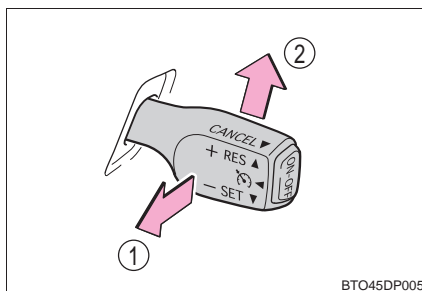

Возобновление возможно при скорости автомобиля, равной 30 км/ч или выше.

■ Систему круиз-контроля можно включить при следующих условиях

- Скорость автомобиля превышает 30 км/ч.
- Рычаг управления трансмиссией находится в положении D.

■ Разгон после установки заданной скорости движения

- Автомобиль можно разгонять обычным образом. После ускорения автомобиль возобновляет движение с заданной скоростью.
- Даже без отмены круиз-контроля заданную скорость можно увеличить, сперва разогнав автомобиль до требуемой скорости, а затем нажав рычаг вниз для установки нового значения скорости.

■ Автоматическое прекращение работы круиз-контроля

Система круиз-контроля прекращает поддерживать заданную скорость автомобиля в любой из следующих ситуаций.

- Фактическая скорость автомобиля уменьшается более чем на 16 км/ч относительно заданной скорости.
- Фактическая скорость автомобиля ниже 30 км/ч.
- Активирована система VSC.
- На некоторое время включилась система TRC.
- Когда система VSC или TRC выключена.

■ Если на многофункциональном дисплее отображается сообщение “Неисправность системы круиз-контроля. Обратитесь к дилеру.”

Один раз нажмите кнопку “ON-OFF”, чтобы выключить систему, и затем снова нажмите эту кнопку для повторного включения системы.

Если не удастся занести значение скорости в память системы или работа системы прекращается сразу же после активации, в системе круиз-контроля может иметься неисправность. Произведите осмотр автомобиля у дилера Toyota.

**ПРЕДУПРЕЖДЕНИЕ****■ Во избежание случайного включения круиз-контроля**

Выключите круиз-контроль нажатием кнопки “ON-OFF”, когда он не используется.

■ Ситуации, в которых нельзя использовать круиз-контроль

Не используйте круиз-контроль в следующих ситуациях.

Несоблюдение этого правила может привести к потере контроля над автомобилем и последующей аварии с тяжелыми травмами или смертельным исходом.

- В условиях интенсивного движения
- На дорогах с крутыми поворотами
- На извилистых дорогах
- На дорогах со скользким покрытием, например мокрых, обледенелых или покрытых снегом
- На крутых склонах
Скорость автомобиля может превышать установленную скорость при движении вниз по крутому склону.

BSM (Blind Spot Monitor, монитор слепых зон)*

Основные сведения о мониторе слепых зон

Монитор слепых зон – это система, выполняющая две функции:

- Функция BSM (Blind Spot Monitor, монитор слепых зон)
Помогает водителю принимать решение при перестроении
- Функция RCTA (Rear Cross Traffic Alert, функция предупреждения водителя о наличии других автомобилей) (при наличии)
Помогает водителю при движении задним ходом

Эти функции используют одни и те же датчики.

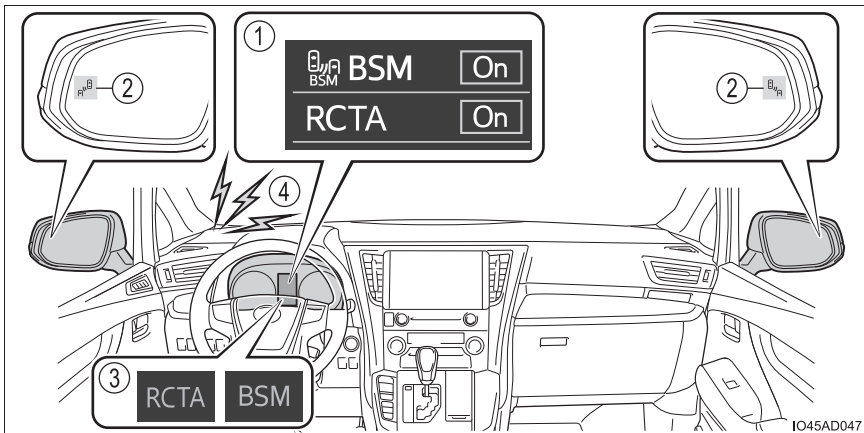

- ① Многофункциональный дисплей
Включение/выключение функции BSM/функции RCTA.

② Индикаторы в наружных зеркалах заднего вида

Функция BSM:

Когда в слепой зоне обнаружено транспортное средство, загорается индикатор в наружном зеркале заднего вида с той стороны, где обнаружено транспортное средство. Если рычаг указателей поворота нажат в сторону, где обнаружено транспортное средство, индикатор в наружном зеркале заднего вида начинает мигать.

Функция RCTA:

Когда обнаруживается транспортное средство, приближающееся сзади (с правой или левой стороны), оба индикатора в наружных зеркалах заднего вида мигают.

③ Индикатор “BSM”/индикатор “RCTA”

Когда функция BSM/функция RCTA включается, индикатор загорается.

④ Звуковой сигнал системы RCTA (только функция RCTA)

Когда обнаруживается транспортное средство, приближающееся сзади (с правой или левой стороны), подается звуковой сигнал.

Включение/выключение функции BSM/функции RCTA

Функции BSM и RCTA можно включать и выключать на экране многофункционального дисплея. (→стр. 113)



■ Видимость индикатора в наружном зеркале заднего вида

При ярком солнечном свете индикатор в наружном зеркале заднего вида может быть плохо виден.

■ Распознавание звукового сигнала системы RCTA

Звуковой сигнал системы RCTA может быть сложно услышать из-за шума, например из-за громкого воспроизведения аудио.

■ Если на многофункциональном дисплее отображается сообщение “Система BSM недоступна.” или “Система RCTA недоступна”

Напряжение датчика может стать ненормальным, вблизи области датчика над задним бампером может накопиться вода, снег, грязь и т.п. (→стр. 327). Удаление воды, снега, грязи и т.п. из области датчика должно привести к нормальной работе системы. Кроме того, датчик может работать неправильно в условиях слишком жаркой или холодной погоды.

■ Если на многофункциональном дисплее отображается сообщение “Неисправность системы BSM. Обратитесь к дилеру.” или “Неисправность системы RCTA Обратитесь к дилеру”

Возможны неисправность или смещение датчика. Произведите осмотр автомобиля у дилера Toyota.

■ Персональная настройка

Для некоторых функций можно выполнить персональную настройку. (→стр. 113)

■ Сертификация монитора слепых зон

- ▶ Для автомобилей, продаваемых в Тайване

電檢法第48條、低功率電波輻射性電機管理辦法

第十二條

經型式認證合格之低功率射頻電機，非經許可，公司、商號或使用者均不得擅自變更頻率、加大功率或變更原設計之特性及功能。

第十四條

低功率射頻電機之使用不得影響飛航安全及干擾合法通信；經發現有干擾現象時，應立即停用，並改善至無干擾時方得繼續使用。

前項合法通信，指依電信法規定作業之無線電通信。

低功率射頻電機須忍受合法廣播或工業、科學及醫療用電波輻射性電機設備之干擾。

- ▶ Для автомобилей, продаваемых в Филиппинах



- ▶ Для автомобилей, продаваемых во Вьетнаме



- ▶ Для автомобилей, продаваемых в Сингапуре



- ▶ Для автомобилей, продаваемых в Индонезии





ПРЕДУПРЕЖДЕНИЕ

■ Обращение с радарным датчиком

Датчики монитора слепых зон установлены с левой и правой стороны положения над задним бампером соответственно. Для обеспечения правильной работы монитора слепых зон соблюдайте следующие правила.

- Всегда содержите датчики и окружающие их области в положении над задним бампером в чистоте.

Если датчик или окружающая его область в положении над задним бампером покрыты грязью или снегом, монитор слепых зон может не работать, в таком случае отобразится предупреждение (→стр. 325). В такой ситуации очистите грязь или снег и передвигайтесь на автомобиле, соблюдая условия работы функции BSM (→стр. 330) приблизительно в течение 10 минут. Если сообщение не пропадает, проверьте автомобиль у дилера Toyota.

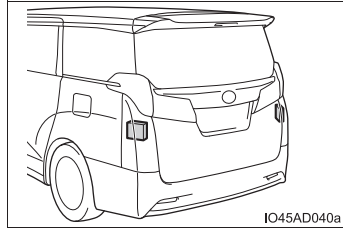

- Не допускайте сильных ударов по датчику или окружающей его области в положении над задним бампером.
В случае даже небольшого смещения датчика система может работать неправильно и транспортные средства могут не обнаруживаться.
В любом из приведенных ниже случаев обратитесь к дилеру Toyota для проверки автомобиля.
 - Датчик или окружающая его область подверглись сильному удару.
 - Если окружающая датчик область поцарапана или часть датчиков отсоединилась.
- Не разбирайте датчик.
- Не устанавливайте на датчик и в окружающей его области в положении над задним бампером никакие наклейки или аксессуары.
- Не модифицируйте датчик или окружающую его область в положении над задним бампером.
- Не покрывайте область в положении над задним бампером никакой другой краской, кроме официально сертифицированной краски Toyota.

Функция BSM

Функция BSM использует радарные датчики для обнаружения транспортных средств, следующих в соседней полосе, и предупреждает водителя о наличии таких транспортных средств с помощью индикаторов в наружных зеркалах заднего вида.

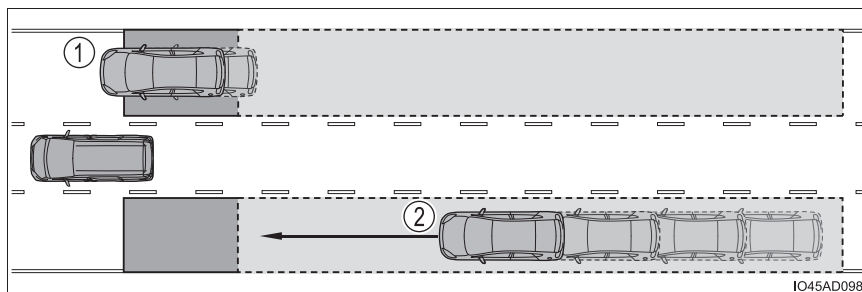

- ① Транспортные средства, движущиеся в областях, которые не видны в наружные зеркала заднего вида (слепые зоны)
- ② Транспортные средства, быстро приближающиеся сзади в областях, которые не видны в наружные зеркала заднего вида (слепые зоны)

Области обнаружения функций BSM

Ниже показаны области, в которых возможно обнаружение транспортных средств.

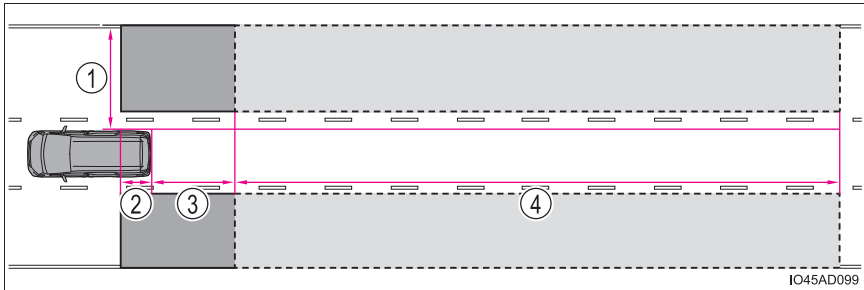

Зона обнаружения имеет следующие размеры:

- ① Приблизительно 0,5–3,5 м с любой стороны автомобиля*

*: Область, находящаяся в 0,5 м от боковой стороны автомобиля, не может быть обнаружена.

- ② Приблизительно 1 м вперед от заднего бампера

- ③ Приблизительно 3 м от заднего бампера

- ④ Приблизительно 3–60 м от заднего бампера*

*: Чем больше разница в скорости между Вашим автомобилем и обнаруженным транспортным средством, тем дальше оно будет обнаружено; при этом загорится или будет мигать индикатор в наружном зеркале заднего вида.



ПРЕДУПРЕЖДЕНИЕ

■ Меры предосторожности, касающиеся использования функции

Водитель несет полную ответственность за безопасное управление автомобилем. Всегда управляйте автомобилем безопасно, следя за окружающей обстановкой.

Функция BSM является вспомогательной функцией, служащей для предупреждения водителя о том, что транспортное средство попало в слепую зону наружных зеркал заднего вида или быстро приближается сзади в слепую зону. Не следует полностью полагаться на функцию BSM. Поскольку функция не может оценить, насколько безопасно может быть выполнено перестроение, излишнее доверие ее показаниям может привести к аварии со смертельными последствиями или тяжелыми травмами.

Поскольку в некоторых условиях система может работать некорректно, водитель должен обязательно сам визуально контролировать безопасность.

■ Функция BSM активна, когда

Функция BSM активна, когда выполняются все приведенные ниже условия:

- Функция BSM включена.
- Рычаг управления трансмиссией находится в любом положении, кроме R.
- Скорость движения автомобиля превышает 16 км/ч.

■ Функция BSM обнаруживает транспортное средство, когда

Функция BSM обнаруживает транспортное средство, находящееся в зоне обнаружения, в следующих ситуациях:

- Транспортное средство в соседней полосе обгоняет Ваш автомобиль.
- Другое транспортное средство при смене полосы движения оказывается в зоне обнаружения.

■ Условия, при которых функция BSM не обнаруживает транспортное средство

Функция BSM не предназначена для обнаружения транспортных средств и/или объектов следующих типов:

- Небольшие мотоциклы, велосипеды, пешеходы и т.п.*
- Транспортные средства, движущиеся в противоположном направлении
- Ограждения, стены, дорожные знаки, припаркованные автомобили и аналогичные неподвижные объекты*
- Находящиеся сзади транспортные средства, следующие в той же полосе*
- Транспортные средства,двигающиеся за 2 полосы движения от Вашего автомобиля*

*: В зависимости от условий, возможно обнаружение транспортного средства и/или объекта.

■ Условия, в которых функция BSM может работать неправильно

- Функция BSM может не обнаруживать должным образом транспортные средства в следующих ситуациях:
 - Если датчик сместился из своего положения из-за сильного удара по нему или окружающей его области.
 - Когда датчик или окружающую его область в положении над задним бампером покрывают грязь, снег, лед, наклейки и т.п.
 - При движении по дорожному покрытию, влажному из-за стоячей воды во время плохих погодных условий, таких как сильный дождь, снегопад или туман
 - При приближении нескольких транспортных средств с небольшим интервалом между ними
 - При малом расстоянии между Вашим автомобилем и транспортным средством, следующим за Вами
 - При значительной разнице в скорости Вашего автомобиля и транспортного средства, попадающего в зону обнаружения
 - При изменении разницы в скорости Вашего автомобиля и другого транспортного средства
 - Если транспортное средство, входящее в область обнаружения, движется приблизительно с той же скоростью, что и Ваш автомобиль
 - Когда Ваш автомобиль начинает движение после остановки, другое транспортное средство остается в зоне обнаружения
 - При движении вверх и вниз по следующим друг за другом крутым уклонам, например по холмам, понижениям дороги и т.п.
 - На дорогах с крутыми поворотами, сериями поворотов или неровными поверхностями
 - Если при широких полосах или при движении по краю полосы транспортное средство в соседней полосе находится далеко от Вашего автомобиля
 - Если на задней части автомобиля установлен аксессуар (например, держатель велосипеда)
 - При значительной разнице в высоте Вашего автомобиля и транспортного средства, входящего в зону обнаружения
 - Сразу же после включения функции BSM

- Частота ложного обнаружения транспортных средств и/или объектов функцией BSM может увеличиваться в следующих условиях:
 - Если датчик сместился из своего положения из-за сильного удара по нему или окружающей его области.
 - При малом расстоянии от Вашего автомобиля до ограждения, стены и т.п., попадающих в зону обнаружения
 - При движении вверх и вниз по следующим друг за другом крутым уклонам, например по холмам, понижениям дороги и т.п.
 - Если при узких полосах или при движении по краю полосы транспортное средство в полосе, не являющейся соседней, входит в зону обнаружения
 - На дорогах с крутыми поворотами, сериями поворотов или неровными поверхностями
 - Когда шины проскальзывают или прокручиваются
 - При малом расстоянии между Вашим автомобилем и транспортным средством, следующим за Вами
 - Если на задней части автомобиля установлен аксессуар (например, держатель велосипеда)
 - Если из под колес автомобиля летят вода или снег

Функция RCTA

Функция RCTA использует радарные датчики для обнаружения транспортных средств, приближающихся к автомобилю справа сзади или слева сзади, и предупреждает водителя о наличии таких транспортных средств при помощи мигания индикаторов на наружных зеркалах заднего вида и подачи звукового сигнала.

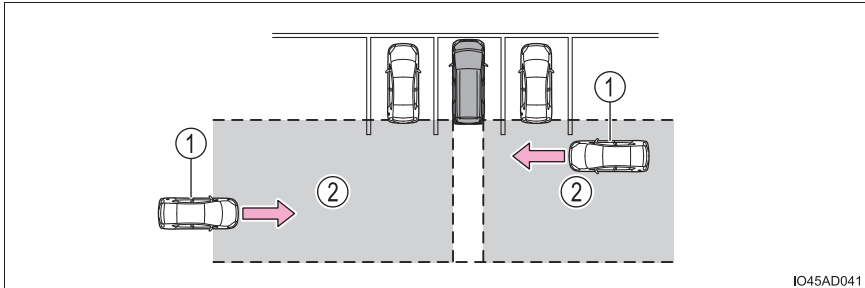

- ① Приближающиеся автомобили
- ② Области обнаружения приближающихся автомобилей

⚠ ПРЕДУПРЕЖДЕНИЕ

■ Меры предосторожности, касающиеся использования функции

Водитель несет полную ответственность за безопасное управление автомобилем. Всегда управляйте автомобилем безопасно, следя за окружающей обстановкой.

Функция RCTA является вспомогательной функцией, служащей для предупреждения водителя о том, что транспортное средство приближается к автомобилю справа сзади или слева сзади. Поскольку в некоторых условиях функция RCTA может работать некорректно, водитель должен обязательно сам визуально контролировать безопасность. Нельзя слишком сильно полагаться на эту функцию: это может привести к аварии с получением травм вплоть до смертельного исхода.

Области обнаружения функций RCTA

Ниже показаны области, в которых возможно обнаружение транспортных средств.

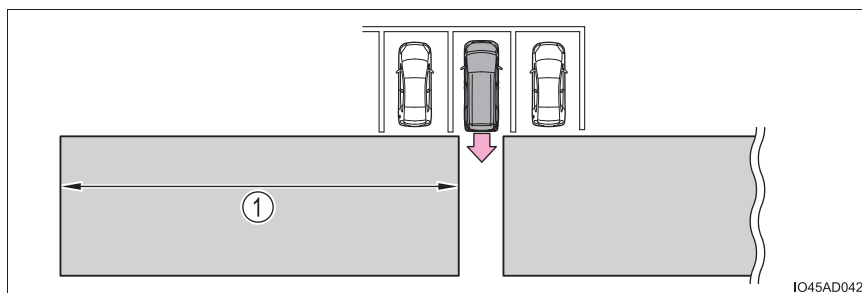

IO45AD042

Звуковой сигнал может предупредить водителя о приближении издалека транспортных средств, скорость которых превышает скорость данного автомобиля.

Пример.

Приближающееся транспортное средство	Скорость	① Прибл. расстояние подачи предупреждения
Высокая скорость	28 км/ч	20 м
Низкая скорость	8 км/ч	5,5 м

■ Функция RCTA активна, когда

Функция RCTA будет работать только при соблюдении всех перечисленных ниже условий:

- Функция RCTA включена.
- Рычаг управления трансмиссией находится в положении R.
- Скорость автомобиля не превышает 8 км/ч.
- Приближающееся транспортное средство движется со скоростью в диапазоне приблизительно 8–28 км/ч.

■ Условия, при которых функция RCTA не обнаруживает транспортное средство

Функция RCTA не предназначена для обнаружения транспортных средств и/или объектов следующих типов:

- Автомобили, приближающиеся непосредственно сзади
- Автомобили, движущиеся задним ходом на парковочном месте, находящемся рядом с Вашим автомобилем
- Автомобили, которые не могут быть обнаружены датчиками из-за помех

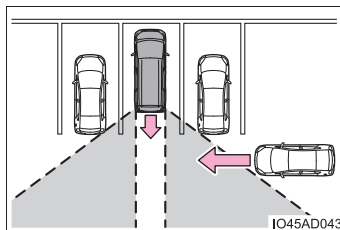

- Ограждения, стены, дорожные знаки, припаркованные автомобили и аналогичные неподвижные объекты*
- Небольшие мотоциклы, велосипеды, пешеходы и т.п.*
- Автомобили, удаляющиеся от Вашего автомобиля
- Автомобили, приближающиеся со стороны парковочных мест, находящихся рядом с Вашим автомобилем*

*: В зависимости от условий, возможно обнаружение транспортного средства и/или объекта.

■ Условия, в которых функция RCTA может работать неправильно

- Функция RCTA может не обнаруживать должным образом транспортные средства в следующих ситуациях:
 - Если датчик сместился из своего положения из-за сильного удара по нему или окружающей его области.
 - Когда датчик или окружающую его область в положении над задним бампером покрывают грязь, снег, лед, наклейки и т.п.
 - При движении по дорожному покрытию, влажному из-за стоячей воды во время плохих погодных условий, таких как сильный дождь, снегопад или туман
 - При приближении нескольких транспортных средств с небольшим интервалом между ними
 - При приближении автомобиля с высокой скоростью
 - При парковке на крутом уклоне, например на холме, понижении дороги и т.п.
 - Если на задней части автомобиля установлен аксессуар (например, держатель велосипеда)

- При движении задним ходом на склоне с сильным изменением значения уклона

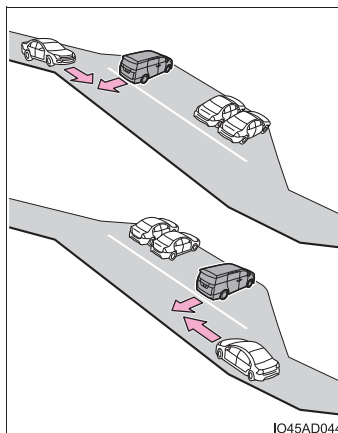

- При движении задним ходом из парковочного места с малым углом крутизны

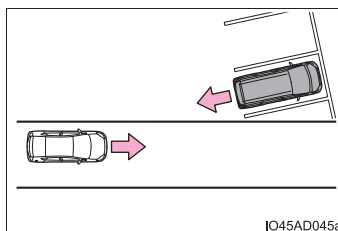

- Сразу же после включения функции RCTA
- Непосредственно после пуска двигателя при включенной функции RCTA
- Когда транспортные средства не могут быть обнаружены датчиками из-за помех

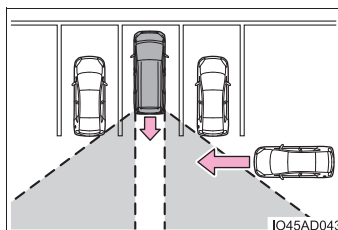

- Частота ложного обнаружения транспортных средств и/или объектов функцией RCTA может увеличиваться в следующих условиях:

- При прохождении транспортным средством вдоль бока Вашего автомобиля
- Когда парковочное место выходит на улицу, а по улице движутся транспортные средства

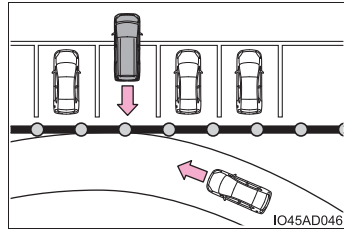

- Когда расстояние между Вашим автомобилем и металлическими предметами, такими как ограждение, стена, дорожный знак или припаркованный автомобиль, которые могут отражать электрические волны в заднюю часть автомобиля, мало
- Если на задней части автомобиля установлен аксессуар (например, держатель велосипеда)

Система помощи при парковке Toyota

Расстояние от автомобиля до расположенных рядом препятствий при параллельной парковке или маневрировании в гараже измеряется датчиками и сообщается водителю с помощью дисплеев и звукового сигнала. При использовании системы всегда проверяйте область вокруг автомобиля.

Типы датчиков

- ① Передние угловые датчики
- ② Задние угловые датчики
- ③ Задние центральные датчики

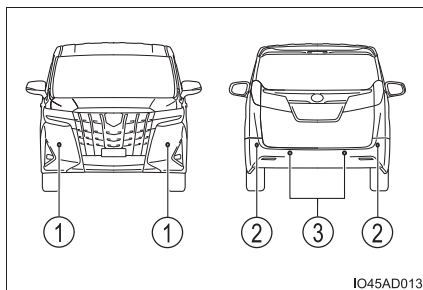

Включение/выключение системы помощи при парковке Toyota

Систему помощи при парковке Toyota можно включать и выключать на экране  многофункционального дисплея. (→стр. 113)

При выборе значения ON отобразится индикатор системы помощи при парковке Toyota.

После выбора значения OFF система помощи при парковке Toyota не вернется во включенное положение, пока не будет выбрано ON на экране “отображение настроек” многофункционального дисплея. (Система не возвращается автоматически во включенный режим ON даже при перезапуске двигателя.)

Дисплей

Когда датчики обнаруживают препятствие, следующие дисплеи информируют водителя о положении и расстоянии до препятствия.

■ Многофункциональный дисплей

- ① Работа передних угловых датчиков
- ② Работа задних угловых датчиков
- ③ Работа задних центральных датчиков

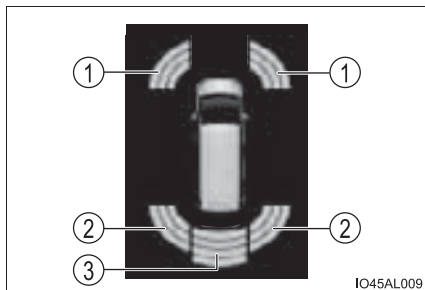

■ Экран мультимедийной или навигационной системы (при наличии)

▶ Мультимедийная система



IO45AL021RU

▶ Навигационная система (тип А)



IO45AL022EN

▶ Навигационная система (тип В)



IO45AL025aEN

При обнаружении препятствия автоматически отображается графическое изображение. Экран можно настроить таким образом, чтобы графическое изображение не отображалось. (→стр. 343)



или







: выберите для отключения звуковых сигналов.

Отображение датчиков, расстояние до препятствия

■ Отображение расстояния

Датчики, которые обнаруживают препятствие, будут гореть или мигать.

Дисплей *1	Приблизительное расстояние до препятствия		
	Передний и задний угловой датчик	Задний центральный датчик	
 (постоянная индикация)	Большое  Малое	—	150 см – 60 см
 (постоянная индикация)		60 см – 45 см	60 см – 45 см
 (постоянная индикация)		45 см – 35 см	45 см – 35 см
 (мигающая *2 или постоянная индикация *3)		менее 35 см	менее 35 см

*1: Изображения могут отличаться от показанных на рисунке. (→стр. 339)

*2: Многофункциональный дисплей

*3: Экран мультимедийной или навигационной системы

■ Звуковой сигнал и расстояние до препятствия

При срабатывании датчиков подаются звуковые сигналы.

- По мере приближения автомобиля к препятствию частота звуковых сигналов увеличивается.

Когда автомобиль приближается к препятствию на указанное ниже расстояние, звуковой сигнал звучит непрерывно.

- Передние и задние угловые датчики: приблизительно 35 см
- Задние центральные датчики: приблизительно 35 см
- Если одновременно обнаружены два или более препятствия, звуковая система реагирует на ближайшее из них. Если одно или оба препятствия окажутся ближе указанных выше расстояний, подается повторный длительный звуковой сигнал, затем частые звуковые сигналы.

Расстояние обнаружения для датчиков

- ① приблизительно 60 см
- ② приблизительно 150 см

На диаграмме показано расстояние обнаружения для датчиков. Следует отметить, что датчики не могут обнаруживать препятствия, находящиеся слишком близко к автомобилю.

Расстояние обнаружения для датчиков зависит от формы препятствий и других параметров.

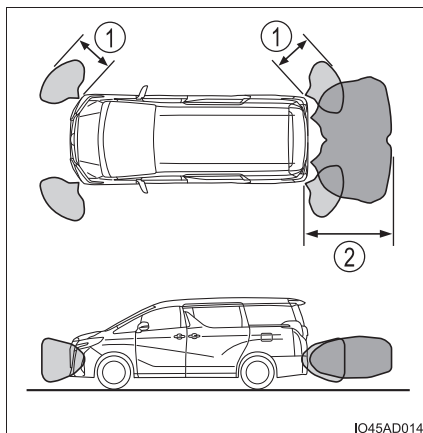

IO45AD014

Настройка системы помощи при парковке Toyota (автомобили с мультимедийной или навигационной системой)

Громкость звукового сигнала и рабочие режимы экрана можно регулировать.

► Автомобили с мультимедийной системой

- 1 Нажмите кнопку "SETUP".
- 2 Выберите на экране пункт "Автомобиль".
- 3 Выберите на экране пункт "Настройки TOYOTA park assist".
- 4 Выберите элемент.

► Автомобили с навигационной системой (тип А)

- 1 Нажмите кнопку "MENU".
- 2 Выберите на экране пункт "Setup".
- 3 Выберите на экране пункт "Vehicle".
- 4 Выберите на экране пункт "TOYOTA park assist settings".
- 5 Выберите элемент.

► Автомобили с навигационной системой (тип В)

- 1 Нажмите кнопку "MENU".
- 2 Выберите на экране пункт "Edit/settings", затем "System".
- 3 Выберите на экране пункт "Vehicle settings".
- 4 Выберите на экране пункт "TOYOTA park assist".
- 5 Выберите элемент.

- Громкость звукового сигнала можно настраивать.
- Включение или отключение можно выбрать на экране системы помощи при парковке Toyota.
- Можно настроить отображение и звуковые сигналы задних центральных датчиков.

■ Систему помощи при парковке Toyota можно использовать, когда

- Переключатель двигателя находится в режиме IGNITION ON.
- Передние угловые датчики:
 - Рычаг управления трансмиссией находится в положении, отличном от P.
 - Скорость автомобиля не превышает прикл. 10 км/ч.
- Задние угловые и задний центральный датчики:
Рычаг управления трансмиссией находится в положении R.

■ Информация об условиях работы датчиков обнаружения

- Зоны обнаружения датчиков ограничиваются областями около бампера автомобиля.
- Определенные состояния автомобиля или окружающие условия могут неблагоприятно повлиять на способность датчика правильно обнаруживать препятствия. Ниже перечислены некоторые ситуации, в которых это может происходить.
 - Датчики покрыты грязью, снегом или льдом. (Устранить эту проблему может очистка датчиков.)
 - Обледенение датчика. (Устранить эту проблему позволит оттаивание области.)
В условиях очень холодной погоды, если датчик замерз, экран может давать ненормальную индикацию, или же препятствия вообще могут не обнаруживаться.
 - Датчик чем-либо закрыт.
 - Автомобиль значительно наклонен на одну из сторон.
 - При движении по слишком ухабистой дороге, гравию, по траве или на уклоне.
 - Шум вблизи автомобиля, вызванный использованием звуковых сигналов, двигателей мотоциклов, пневмоприводом тормозов больших автомобилей или другими сильными шумами, производящими ультразвуковые волны.
 - Вблизи автомобиля находится другой автомобиль, оборудованный датчиками помощи при парковке.
 - Датчик обрызган водой или замочен сильным дождем.
 - Датчик замочен водой на затопленной дороге.
 - Автомобиль оснащен антенной беспроводной связи или штыревым указателем габаритов на бампере.
 - Установлены проушины для буксировки.
 - По бамперу или датчику был нанесен сильный удар.
 - Автомобиль приближается к высокому или криволинейному бордюру.
 - При сильном солнечном свете или на сильном холоде.
 - Обнаружение в области непосредственно под бамперами невозможно.

- Если препятствия оказываются слишком близко к датчику.
- Установлена подвеска, отличная от оригинальной подвески Toyota (подвеска с уменьшенным клиренсом и т. д.).
- Могут не обнаруживаться люди, одетые в некоторые виды одежды.

Помимо приведенных выше примеров, в некоторых случаях в зависимости от формы, знаков и других объектов расстояние до препятствия, показываемое датчиком, может быть меньше фактического расстояния.

● При определенных формах препятствия оно может быть не обнаружено датчиком. Обращайте особое внимание на следующие препятствия:

- Провода, ограды, веревки и т.п.
- Вата, снег и другие материалы, поглощающие звуковые волны
- Предметы с острыми углами
- Низкие препятствия
- Высокие препятствия, верхняя часть которых направлена наружу в направлении Вашего автомобиля

● При использовании возможно возникновение указанных ниже ситуаций.

- В зависимости от формы препятствия и других факторов радиус обнаружения может быть уменьшен или обнаружение станет вообще невозможным.
- Если препятствия расположены слишком близко к датчику, они могут не обнаруживаться.
- Возникнет небольшая пауза между обнаружением препятствия и появлением соответствующих показаний. Даже на низкой скорости имеется вероятность того, что препятствие окажется в пределах действия датчика раньше, чем появятся соответствующие показания и зазвучит соответствующий предупреждающий сигнал.
- По мере приближения к тонким столбам или объектам, высота которых ниже высоты расположения датчика, они могут не обнаруживаться, даже если ранее эти объекты были обнаружены.
- Могут возникнуть затруднения с восприятием звукового сигнала вследствие громкости аудиосистемы или шума воздуха, идущего от кондиционера.

■ Если на многофункциональном дисплее отображается сообщение “Очистите датчик безоп. Парковки”

Датчик может быть покрыт грязью, снегом или льдом. В таких случаях, если система отключена от датчика, она должна вернуться в нормальное состояние.

В условиях очень холодной погоды, если датчик обледенел, экран может давать ненормальную индикацию, или же препятствия вообще могут не обнаруживаться. При оттаивании датчик вновь будет работать нормально.

■ Если на многофункциональном дисплее отображается сообщение “Неисправн. сист. безопас. парковки.”

В зависимости от неисправности датчика, устройство может работать неправильно. Произведите осмотр автомобиля у дилера Toyota.

■ Персональная настройка

Можно изменить значение параметра громкости звукового сигнала.

(Персонально настраиваемые функции: →стр. 561)

 **ПРЕДУПРЕЖДЕНИЕ****■ При использовании системы помощи при парковке Toyota**

Соблюдайте следующие меры предосторожности.

Несоблюдение этих мер может привести к невозможности безопасного управления автомобилем и, как следствие, к аварии.

- Не используйте систему на скорости выше 10 км/ч.
- Зоны действия датчиков и время срабатывания ограничены. При движении вперед или назад проверьте зону вокруг автомобиля (особенно по бокам) на предмет безопасности и двигайтесь медленно, используя тормоза для управления скоростью автомобиля.
- Не устанавливайте аксессуары в областях обнаружения для датчиков.

 **ВНИМАНИЕ!****■ При использовании системы помощи при парковке Toyota**

В следующих ситуациях система не может работать правильно, например вследствие неисправности датчика и т.д. Произведите осмотр автомобиля у дилера Toyota.

- Несмотря на то что никаких препятствий не обнаружено, мигает дисплей работы системы помощи при парковке Toyota и звучит предупреждающий сигнал.
- Если в области вокруг датчика присутствуют какие-либо факторы, приводящие к конфликту в системе, или область подвергается сильному внешнему воздействию.
- При ударе бампера о посторонний предмет.
- Если экран отображается непрерывно без сопровождающего звукового сигнала.
- При обнаружении ошибки дисплея сначала проверьте датчик.
При возникновении ошибки даже при отсутствии льда, снега или грязи на датчике вероятно, что датчик неисправен.

■ При мойке автомобиля обратите внимание на следующее

Не направляйте на зону датчиков сильную струю воды или пара. Это может привести к неполадкам в работе датчиков.

Системы помощи при вождении

Для обеспечения безопасности движения автоматически включаются в работу следующие системы, реагирующие на различные дорожные ситуации. Однако помните, что эти системы являются вспомогательными, и нельзя полностью полагаться на них при эксплуатации автомобиля.

◆ ABS (Anti-lock Brake System, антиблокировочная тормозная система)

Помогает предотвратить блокировку колес при внезапном торможении или торможении на скользкой дороге

◆ Усилитель экстренного торможения

Создает повышенное тормозное усилие после нажатия на педаль тормоза, когда система определяет ситуацию экстренного торможения

◆ VSC (Vehicle Stability Control, система контроля устойчивости автомобиля)

Помогает водителю контролировать занос при внезапном маневре в сторону или прохождении поворота на скользкой дороге.

Обеспечивает совместное управление системами ABS, TRC, VSC и EPS. Помогает сохранять курсовую устойчивость при отклонении от курса на скользких дорогах путем контроля работы рулевого управления.

◆ TRC (Система регулирования тягового усилия)

Помогает сохранить тяговое усилие и предотвратить пробуксовку ведущих колес при трогании или ускорении автомобиля на скользкой дороге.

◆ Вспомогательная система управления при трогании на склоне

Помогает уменьшить качение автомобиля назад при трогании на уклоне.

◆ EPS (Electric Power Steering, электрический усилитель рулевого управления)

Использует электродвигатель для уменьшения усилия, необходимого для поворота рулевого колеса.

◆ Сигнал аварийного торможения

В случае резкого торможения аварийные сигналы начинают автоматически мигать, чтобы предупредить водителя движущегося следом автомобиля.

Когда работают системы TRC/VSC

Во время работы систем TRC/VSC мигает индикатор пробуксовывания.

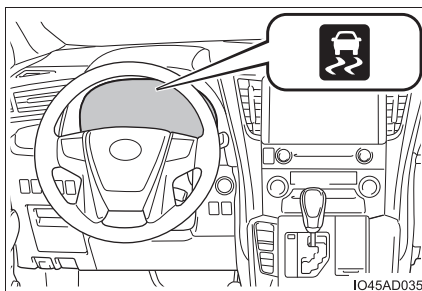

Выключение системы TRC

Если автомобиль застревает в снегу или в грязи, система TRC может уменьшить мощность, передаваемую от двигателя к колесам. Нажатие



для отключения системы может облегчить раскачивание автомобиля с целью его высвобождения.

Для выключения системы TRC кратковременно нажмите и

отпустите кнопку .

На многофункциональном дисплее отображается сообщение “Система TRC выключена.”.

Чтобы снова включить систему,

нажмите кнопку  еще раз.



■ Отключение обеих систем TRC и VSC

Для отключения систем TRC и VSC нажмите кнопку  и удерживайте ее нажатой не менее 3 секунд при остановленном автомобиле.

Загорается индикатор VSC OFF, и на многофункциональном дисплее отображается сообщение “Система TRC выключена”.

Чтобы снова включить систему, нажмите кнопку  еще раз.

■ Если на многофункциональном дисплее отображается сообщение об отключении системы TRC, хотя переключатель не был нажат

Работа системы TRC невозможна. Обратитесь к дилеру Toyota.

■ Условия работы вспомогательной системы управления при трогании на склоне

При выполнении следующих условий работает вспомогательная система управления при трогании на склоне:

- Рычаг управления трансмиссией находится в положении, отличном от P или N (при начале движения вперед/назад на уклоне по направлению вверх).
- Автомобиль остановлен.
- Педаль акселератора не нажата.
- Стояночный тормоз не включен.

■ Автоматическая отмена вспомогательной системы управления при трогании на склоне

Вспомогательная система управления при трогании на склоне отключается в любой из следующих ситуаций:

- Рычаг управления трансмиссией переведен в положение P или N.
- Нажата педаль акселератора.
- Включен стояночный тормоз.
- После того как педаль тормоза отпущена, прошло максимум 2 секунды.

■ Звуки и вибрации, вызываемые системами ABS, экстренного торможения, VSC, TRC, управления при трогании на склоне

- При запуске двигателя или сразу после начала движения автомобиля возможен шум в моторном отсеке при многократном нажатии педали тормоза. Этот звук не указывает на сбой в работе какой-либо из этих систем.
- Когда работают вышеназванные системы, возможно возникновение любой из следующих ситуаций. Ни одна из них не указывает на возникновение неисправности.
 - Через кузов автомобиля и рулевое управление могут проходить вибрации.
 - После остановки автомобиля может быть слышен звук двигателя.
 - После включения системы ABS педаль тормоза может слегка пульсировать.
 - После включения системы ABS педаль тормоза может слегка переместиться вниз.

■ Звук работы системы EPS

При работе рулевого колеса можно услышать звук (шум) мотора. Это не является признаком неисправности.

■ Автоматическое включение систем TRC и VSC

После отключения систем TRC и VSC они автоматически включаются в следующих ситуациях:

- После перевода переключателя двигателя в режим выключения.
- Если отключена только система TRC, она снова включится при увеличении скорости автомобиля.

Если отключены обе системы TRC и VSC, системы не включаются автоматически даже при увеличении скорости автомобиля.

■ Сниженная эффективность системы EPS

Эффективность системы EPS уменьшается, чтобы предотвратить перегрев системы, когда рулевое управление часто используется в течение продолжительного периода времени. В результате рулевое управление требует больших усилий. Если это происходит, воздержитесь от чрезмерного использования рулевого управления или остановите автомобиль и выключите двигатель. Система EPS должна вернуться к нормальному режиму в течение 10 минут.

■ Условия срабатывания сигнала аварийного торможения

Сигнал аварийного торможения срабатывает при выполнении следующих трех условий:

- Аварийная сигнализация выключена.
- Фактическая скорость автомобиля больше 55 км/ч.
- По характеру нажатия педали тормоза на основе замедления автомобиля система определяет, что производится экстренное торможение.

■ Автоматическая отмена сигнала аварийного торможения

Сигнал аварийного торможения отключается в любой из следующих ситуаций:

- Включена аварийная сигнализация.
- Отпущена педаль тормоза.
- Система определяет по уровню замедления автомобиля, что это не экстренное торможение.

**ПРЕДУПРЕЖДЕНИЕ****■ Система ABS работает неэффективно, когда**

- Превышены предельные значения сцепления шин с дорожным полотном (например, сильно изношенные шины на дороге, покрытой снегом).
- Возникает эффект аквапланирования автомобиля при движении с высокой скоростью по влажным или скользким дорогам.

■ Тормозной путь при работе системы ABS может превышать тормозной путь при обычных условиях

Система ABS не предназначена для сокращения тормозного пути. Всегда поддерживайте безопасное расстояние до идущего впереди автомобиля, особенно в следующих ситуациях:

- При движении по ухабистым, гравийным или заснеженным дорогам
- При движении с цепями противоскольжения
- При движении по ухабистой дороге
- При движении по дорогам с выбоинами или неровной поверхностью

■ Системы TRC/VSC могут работать неэффективно в следующих случаях.

При движении по скользким дорогам контроль за направлением движения и тягой может быть потерян даже несмотря на работу системы TRC/VSC.

В условиях, в которых может быть потеряна стабильность движения и тяга, следует двигаться осторожно.

■ Вспомогательная система управления при трогании на склоне не может эффективно работать в следующих случаях.

- Не следует полностью полагаться на вспомогательную систему управления при трогании на склоне. Вспомогательная система управления при трогании на склоне может быть неэффективной на крутых склонах или обледенелых дорогах.
- В отличие от стояночного тормоза, вспомогательная система управления при трогании на склоне не предназначена для длительного удержания автомобиля в неподвижном состоянии. Не пытайтесь использовать вспомогательную систему управления при трогании на склоне для удержания автомобиля, так как это может привести к аварии.

 **ПРЕДУПРЕЖДЕНИЕ****■ При активированной системе TRC/VSC**

Мигает индикатор пробуксовывания. Во время вождения обязательно соблюдайте осторожность. Невнимательное вождение может привести к аварии. Будьте особенно внимательны, когда мигает индикатор.

■ Если системы TRC/VSC отключены

Будьте особенно внимательны и соблюдайте скоростной режим, соответствующий дорожным условиям. Поскольку эти системы помогают обеспечить устойчивость автомобиля и силу тяги, не отключайте системы TRC и VSC без необходимости.

■ Замена шин

Следите за тем, чтобы все шины имели рекомендованный размер, марку, рисунок протектора и грузоподъемность. Кроме того, следите за тем, чтобы давление в шинах соответствовало рекомендуемому.

Если на автомобиль установлены разные шины, системы ABS, TRC и VSC не будут работать надлежащим образом.

За дополнительной информацией по замене шин или колес обратитесь к дилеру Toyota.

■ Обращение с шинами и подвеской

Использование шин с каким-либо дефектом или изменение конструкции подвески влияют на работу систем помощи при вождении и могут вызвать сбой в работе системы.

Советы по вождению зимой

Перед эксплуатацией автомобиля зимой выполните необходимые подготовительные процедуры и осмотры. При вождении автомобиля обязательно принимайте во внимание погодные условия.

Подготовка к зиме

- Используйте эксплуатационные жидкости, которые соответствуют средней наружной температуре.
 - Моторное масло
 - Охлаждающая жидкость двигателя
 - Омывающая жидкость
- Проверьте состояние аккумуляторной батареи на станции технического обслуживания.
- Установите зимние шины на все колеса автомобиля или приобретите комплект цепей противоскольжения для передних колес.

Убедитесь в том, что все шины имеют указанный типоразмер и марку, а цепи противоскольжения соответствуют размеру шин.

Перед началом движения

Выполните следующие действия согласно условиям движения:

- Не пытайтесь силой открыть примерзшее окно или переместить примерзший стеклоочиститель. Полейте замороженную зону теплой водой, чтобы растопить лед. Чтобы вода не замерзла, сразу же вытрите ее.
- Для обеспечения надежной работы вентилятора системы климат-контроля своевременно убирайте снег, скапливающийся на решетках забора воздуха перед ветровым стеклом.
- Проверяйте и удаляйте избыточный лед и снег на наружных световых приборах, крыше автомобиля, шасси, на шинах и на тормозах.
- Очищайте ноги от снега и грязи, прежде чем сесть в автомобиль.

При управлении автомобилем

Разгоняйте автомобиль медленно, поддерживайте безопасное расстояние между Вашим автомобилем и автомобилем, движущимся впереди, двигайтесь на пониженной скорости, соответствующей дорожным условиям.

При парковке автомобиля

- Припаркуйте автомобиль и переведите рычаг управления трансмиссией в положение Р без активизации стояночного тормоза. Стояночный тормоз может замерзнуть, что не позволит его отключить. Если автомобиль припаркован без включения стояночного тормоза, обязательно заблокируйте колеса.

Несоблюдение этой рекомендации может быть опасным, т.к. может привести к неожиданному движению автомобиля, что может привести к аварии.

Если стояночный тормоз находится в автоматическом режиме, отпустите стояночный тормоз после перевода рычага управления трансмиссией в положение Р. (→стр. 281)

- Если автомобиль припаркован без включения стояночного тормоза, проверьте, что рычаг управления трансмиссией невозможно вывести из положения Р*.
- Если автомобиль припаркован с влажными тормозами в холодную погоду, существует вероятность замерзания тормозов.

*: Рычаг управления трансмиссией будет заблокирован при попытке вывести его из положения Р в любое другое положение без нажатия педали тормоза. Если рычаг управления трансмиссией невозможно вывести из положения Р, возможна проблема с системой блокировки переключения передач. Незамедлительно произведите осмотр автомобиля у дилера Toyota.

Выбор цепей противоскольжения

▶ Автомобили без шин 235/50R18

При установке цепей противоскольжения используйте цепи надлежащего размера.

Размер цепи регулируется в соответствии с конкретным размером шины.

Боковая цепь

- ① Диаметр 3 мм
- ② Ширина 10 мм
- ③ Длина 30 мм

Поперечная цепь

- ④ Диаметр 4 мм
- ⑤ Ширина 14 мм
- ⑥ Длина 25 мм

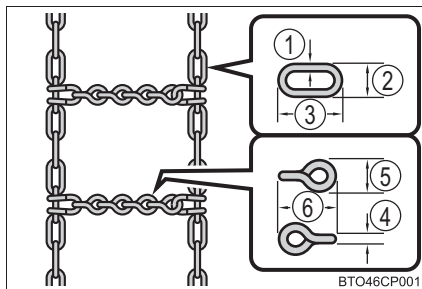

▶ Автомобили с шинами 235/50R18

Установка цепей противоскольжения невозможна.

Вместо этого следует использовать зимние шины.

Правила использования цепей противоскольжения

Правила использования цепей противоскольжения различаются в зависимости от местоположения и типа дороги. Поэтому, прежде чем устанавливать цепи, всегда сверяйтесь с местными нормативами.

■ Установка цепей противоскольжения

При установке и снятии цепей соблюдайте следующие меры предосторожности:

- Устанавливайте и снимайте цепи в безопасном месте.
- Устанавливайте цепи только на передние колеса. Не устанавливайте цепи на задние колеса.
- Установите цепи на передние колеса и затяните их как можно туже. Подтяните цепи через 0,5-1,0 км.
- Устанавливайте цепи в соответствии с прилагаемыми инструкциями.

**ПРЕДУПРЕЖДЕНИЕ****■ Движение с зимними шинами**

Соблюдайте следующие меры предосторожности, чтобы уменьшить риск несчастного случая.

Несоблюдение этих мер может привести к потере управления автомобилем и вызвать смертельный исход или тяжелые травмы.

- Используйте шины указанного размера.
- Поддерживайте рекомендованное давление в шинах.
- Не превышайте предписанную скорость или максимальную скорость для используемых зимних шин.
- Используйте зимние шины на всех, а не только на некоторых колесах.

■ Движение с цепями противоскольжения

Соблюдайте следующие меры предосторожности, чтобы уменьшить риск несчастного случая.

Несоблюдение этих мер может привести к невозможности безопасного управления автомобилем и, как следствие, к смерти или тяжелым травмам.

- Не превышайте максимальное значение скорости, указанное для используемых цепей противоскольжения, или скорость 50 км/ч, в зависимости от того, что меньше.
- Избегайте движения по ухабистой дороге или по выбоинам.
- Избегайте резких ускорений, поворотов рулевого колеса, а также внезапного торможения и переключения передач, которое вызывает торможение двигателем.
- Снижайте скорость в достаточной степени перед входом в поворот, чтобы сохранить контроль над автомобилем.

**ВНИМАНИЕ!****■ Ремонт или замена зимних шин (автомобили с системой контроля давления в шинах)**

По поводу ремонта или замены зимних шин обращайтесь к дилерам Toyota или в уполномоченные организации, занимающиеся розничной продажей шин.

Это объясняется тем, что снятие и установка зимних шин влияет на работу клапанов и передатчиков системы контроля давления в шинах.

■ Установка цепей противоскольжения (автомобили с системой контроля давления в шинах)

При установленных цепях противоскольжения клапаны и передатчики системы контроля давления в шинах могут работать ненадлежащим образом.

Оборудование салона

5

5-1. Использование системы кондиционирования воздуха системы

Передняя система кондиционирования воздуха с автоматическим управлением 358

Задняя система кондиционирования воздуха с автоматическим управлением 373

Обогрев рулевого колеса/ обогрев сидений/ вентиляция сидений 377

5-2. Использование освещения салона

Перечень средств освещения салона 380

- Главный переключатель персонального освещения/ освещения салона 382
- Фонари персонального освещения 382
- Задние фонари для чтения 384
- Цветная потолочная подсветка 385

5-3. Использование функций хранения вещей

Перечень функций хранения вещей 386

- Перчаточный ящик 387
- Вещевой отсек консоли 387
- Держатели стаканов/ держатели бутылок 388
- Дополнительные отсеки 392

Оснащение багажного отделения 394

5-4. Использование прочего оборудования салона

Прочее оборудование салона 398

- Солнцезащитные козырьки 398
- Косметические зеркала 398
- Часы 398
- Электрическая розетка 399
- Беспроводное зарядное устройство 401
- Солнцезащитные шторы 407
- Откидной столик 408
- Крючки для хозяйственной сумки 410
- Дополнительные ручки 411
- Крючки для одежды 412
- Пепельницы 412
- Прикуриватель 413
- Переключатели на рулевом колесе 414

Передняя система кондиционирования воздуха с автоматическим управлением

Направление воздушных потоков и скорость вращения вентилятора регулируются автоматически в соответствии с заданной температурой.

Приведенные ниже иллюстрации относятся к автомобилям с левым рулем.

Для автомобилей с правым рулем расположение кнопок отличается.

Кроме того, вид дисплея и расположение кнопок зависят от типа системы.

Органы управления системой кондиционирования воздуха

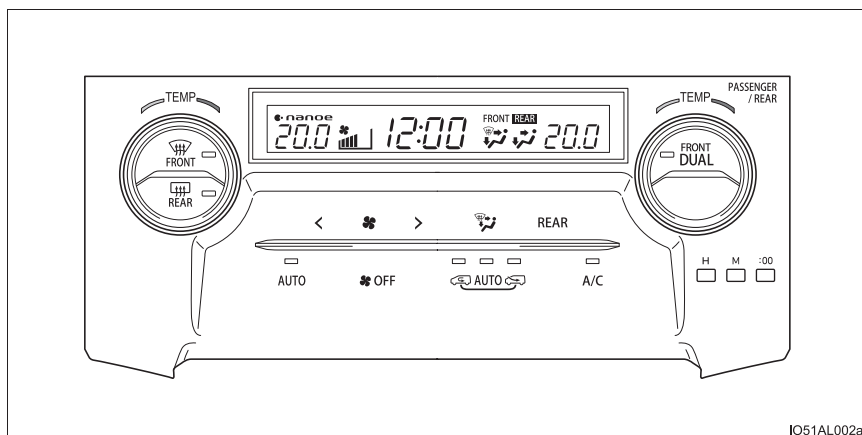

■ Регулировка температуры

Поворачивайте ручку “TEMP” по часовой стрелке для повышения температуры или против часовой стрелки для ее понижения.

Если индикатор A/C выключен, система будет подавать воздух с температурой окружающей среды или подогретый воздух.

■ Настройка скорости вращения вентилятора

Нажмите “>” (увеличение) или “<” (уменьшение) на переключателе

<  > .

Скорость вращения вентилятора отображается на дисплее (7 уровней).

Для выключения вентилятора нажмите  OFF .

■ Изменение режима подачи воздуха

Для изменения направления

потока воздуха нажмите  .

Направление потоков воздуха изменяется при каждом нажатии



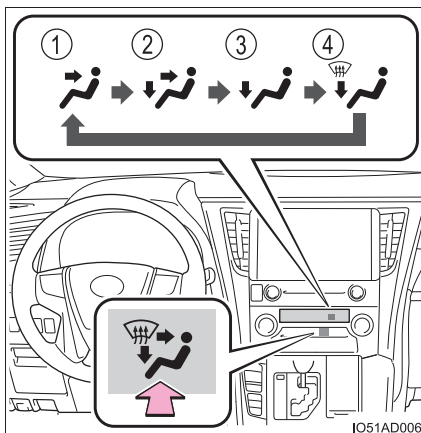

- ① Воздух поступает к лицу
- ② Воздух поступает к лицу и ногам
- ③ Воздух поступает к ногам
- ④ Воздух поступает к ногам, и работает функция устранения запотевания ветрового стекла



■ Другие функции

- Переключение между режимами подачи наружного воздуха и рециркуляции воздуха (→стр. 361)
- Устранение запотевания ветрового стекла (→стр. 362)
- Обогрев заднего стекла и наружных зеркал заднего вида (при наличии) (→стр. 363)

Использование автоматического режима

- 1 Нажмите "AUTO".
- 2 Коснитесь  для включения автоматического режима забора воздуха (при наличии). Система кондиционирования воздуха автоматически переключается между режимами подачи наружного воздуха и рециркуляции воздуха.
- 3 Настройте температуру.
- 4 Для остановки работы нажмите  OFF .

■ Индикатор автоматического режима

Если выполняется изменение скорости вращения вентилятора или потоков воздуха, индикатор автоматического режима гаснет. Однако автоматический режим для других функций сохраняется.

■ Раздельная регулировка температуры для сидений водителя и пассажира (режим DUAL)

Для включения режима DUAL выполните одну из следующих процедур:



- Нажмите  .
- Настройте температуру со стороны пассажира.
При активации режима DUAL загорается индикатор.

Другие функции

■ Переключение между режимами подачи наружного воздуха и рециркуляции воздуха

- ▶ Автомобили с автоматическим режимом забора воздуха



Нажмите  .

Режим переключается между режимами  (подача воздуха снаружи автомобиля),  (рециркуляция воздуха в салоне автомобиля) и “AUTO” (автоматический) при каждом нажатии  .

Когда система переключается в автоматический режим, кондиционер работает автоматически в соответствии с состоянием наружного воздуха.

- ▶ Автомобили без автоматического режима забора воздуха

Нажмите  .

Режим переключается между режимами  (рециркуляция воздуха в салоне автомобиля) и  (поступление воздуха снаружи автомобиля) при каждом нажатии  .

■ Изменение настроек для задних сидений с переднего сиденья

Нажмите REAR .

Если после перехода в режим задней системы кондиционирования воздуха не активизировать систему в течение 10 секунд, включится режим управления передней системой кондиционирования воздуха.

● Регулировка температуры

Поворачивайте ручку “TEMP” со стороны пассажира по часовой стрелке для повышения температуры или против часовой стрелки для ее понижения.

● Настройка скорости вращения вентилятора

Нажмите “>” (увеличение) или “<” (уменьшение) на переключателе

<  > .

Скорость вращения вентилятора отображается на дисплее (7 уровней).

Для выключения вентилятора нажмите  OFF .

● Изменение режима подачи воздуха

Для изменения направления потока воздуха нажмите  .

Направление потоков воздуха изменяется при каждом нажатии

 . (→стр. 360)

■ Устранение запотевания ветрового стекла

Функция устранения запотевания стекол используется для устранения запотевания ветрового стекла и передних боковых окон.

Нажмите  .

Установите кнопку выбора режима подачи наружного воздуха/режима рециркуляции в положение подачи наружного воздуха, если в данный момент используется режим рециркуляции. (Режим может переключаться автоматически.)

Для ускорения отпотевания ветрового стекла и боковых окон можно усилить обдув и увеличить температуру.

Для возврата в предыдущий режим вновь нажмите  , когда ветровое стекло отпотеет.

■ Обогрев заднего стекла и наружных зеркал заднего вида (при наличии)

Обогреватели используются для устранения запотевания заднего стекла, а также удаления капель дождя, росы и льда с наружных зеркал заднего вида.

Нажмите .

Функции устранения запотевания стекол автоматически выключаются по истечении установленного времени работы.

■ Использование функции nanoe™* (при наличии)

Значения ON и OFF можно переключать при помощи  на многофункциональном дисплее. (→стр. 113)

Если выбрано значение ON (Вкл.), отображается значок  nanoe .

*: nanoe™ и знак nanoe™ являются товарными знаками корпорации Panasonic Corporation.

■ Обогрев зоны щеток стеклоочистителей ветрового стекла (при наличии)

Эта функция служит для предотвращения обледенения ветрового стекла и щеток стеклоочистителей.

Включение/выключение.

При включении обогрева зоны щеток стеклоочистителей ветрового стекла загорается индикатор.

Обогрев ветрового стекла отключается автоматически через определенный период времени.

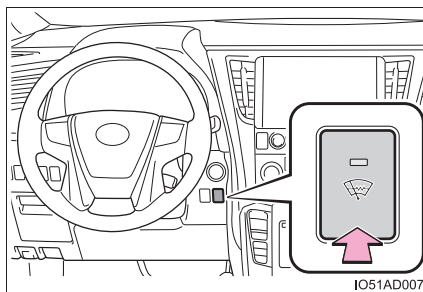

Дефлекторы

■ Расположение воздушных дефлекторов

Используемые воздушные дефлекторы и скорость потока воздуха зависят от выбранного режима подачи воздуха.

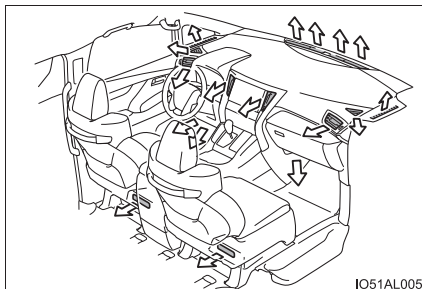

■ Регулировка направления воздушного потока и открытие/закрывание дефлекторов

- ① Направляет воздушный поток влево или вправо, вверх или вниз.
- ② Поворот регулятора открывает или закрывает вентиляционное отверстие.

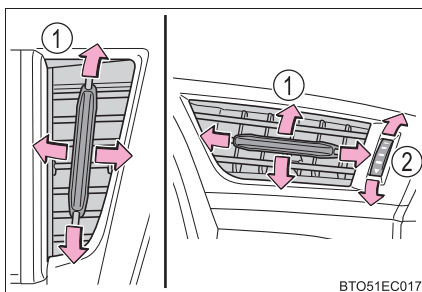

■ Использование автоматического режима

Скорость вращения вентилятора регулируется автоматически в соответствии с заданной температурой и погодными условиями.

Сразу же после нажатия "AUTO" вентилятор может на некоторое время остановиться, дожидаясь готовности к подаче теплого или холодного воздуха.

■ Запотевание окон

- Окна быстро запотевают при повышенной влажности в автомобиле. Включение режима A/C приводит к снижению влажности воздуха, поступающего из дефлекторов, и эффективному отпотеванию ветрового стекла.
- При отключении режима A/C запотевание окон происходит быстрее.
- Окна могут запотевать при использовании режима рециркуляции воздуха.

■ Режим подачи наружного воздуха/режим рециркуляции воздуха

- При движении по пыльным дорогам, например туннелям, или в условиях интенсивного дорожного движения устанавливайте кнопку выбора режима подачи наружного воздуха/режима рециркуляции воздуха в режим рециркуляции воздуха. Это эффективный способ предотвращения попадания наружного воздуха в салон автомобиля. Во время работы системы охлаждения установка режима рециркуляции воздуха также приведет к эффективному охлаждению салона автомобиля.
- Режим подачи наружного воздуха и режим рециркуляции воздуха могут автоматически переключаться в зависимости от настройки температуры или температуры в салоне.

■ Работа системы кондиционирования воздуха в режиме экологичного движения

- В режиме экологичного движения управление системой кондиционирования воздуха для повышения эффективности расхода топлива осуществляется следующим образом:
 - Осуществляется управление числом оборотов двигателя и работой компрессора для ограничения силы обогрева/охлаждения.
 - Скорость вращения вентилятора ограничивается при выборе автоматического режима.
- Для улучшения рабочих характеристик кондиционирования воздуха выполните следующие действия:
 - Отрегулируйте скорость вращения вентилятора.
 - Отключите режим экологичного движения
 - Настройте температуру

■ Если температура наружного воздуха опускается почти до 0 °С

Функция уменьшения влажности воздуха может не работать даже при нажатии кнопки А/С .

■ Индикация состояния заднего сиденья

Состояние работы задней системы кондиционирования воздуха можно проверить на многофункциональном дисплее на панели приборов. (→стр. 111)

■ Звуки работы переключателей

При использовании всех переключателей, кроме сенсорных (нажимные переключатели, ручки и часовые переключатели), никакие звуковые сигналы не подаются.

■ **Примечания по работе сенсорных переключателей**

- Нажимайте пальцем (подушечкой пальца).
- Если на панель управления системой кондиционирования воздуха нанесено покрытие, пленка и т. п., система может не реагировать на нажатие.
- Если для управления системой используется ручка и т. п., система не реагирует.
- Сенсорные операции в области экрана не работают.
- При выполнении сенсорных операций убедитесь, что вы не касаетесь панели управления системой кондиционирования воздуха другими пальцами и т. п.
- При выполнении последовательности сенсорных операций полностью убирайте палец перед выполнением следующей операции.
- Не нажимайте на панель управления системой кондиционирования воздуха с силой.
- Если панель управления системой кондиционирования воздуха запачкана или залита жидкостью, панель может работать неправильно. Перед выполнением сенсорных операций протрите панель управления.

■ **Ситуации, в которых возможно отсутствие отклика при обычных сенсорных операциях**

- Надеты перчатки и т. п.
- На панель управления системой кондиционирования воздуха нанесено покрытие, пленка и т. п.
- Панель управления системой кондиционирования воздуха запачкана или залита жидкостью.
- Автомобиль находится в зоне сильного электромагнитного излучения или помех, например рядом с телевизионной вышкой, электростанцией, АЗС, радиостанцией, большим экраном, аэропортом и т. д.
- В салоне имеются рации, сотовые телефоны и т. п.
- Панель управления системой кондиционирования воздуха контактирует или закрыта металлическим предметом, например:
 - Карточка с металлическим покрытием, таким как фольга и т. п.
 - Упаковка сигарет с алюминиевой фольгой
 - Кошелек или сумочка, изготовленные из металла
 - Монеты
 - Нагревательная подушка
 - CD-диски, DVD-диски или другие носителя
- Если при переводе переключателя двигателя в режим ACCESSORY или IGNITION ON ваша рука находится рядом с панелью управления системой кондиционирования воздуха или касается ее, возможно отсутствие реакции. В таком случае уберите руку от панели управления системой кондиционирования воздуха и подождите прибл. 10 секунд, прежде чем снова касаться панели управления системой кондиционирования воздуха.

■ **Случаи, в которых возможно отсутствие отклика при сенсорных операциях**

Если панель управления системой кондиционирования воздуха загрязнена, возможно отсутствие отклика. Следует часто чистить сенсорную панель.

■ При чистке панели управления системой кондиционирования воздуха

При чистке могут реагировать сенсорные переключатели. Перед чисткой переводите переключатель двигателя в режим выключения.

■ Система папое™ (при наличии)

В системе кондиционирования воздуха используется технология папое™. Она помогает заполнить салон свежим воздухом, подавая слегка кислые ионы папое™, покрытые частичками воды, через передний боковой дефлектор со стороны водителя* и боковой брус крыши.

- При включении вентилятора автоматически включается система папое™.
- Если вентилятор работает в указанных ниже условиях, будет установлена максимальная производительность системы. Если эти условия не выполняются, производительность будет ограничена.

- Используются дефлекторы .

- Открыт передний боковой дефлектор со стороны водителя.

- При работе системы папое™ вырабатывается небольшое количество озона, слабый запах которого может ощущаться в некоторых ситуациях. Однако это количество приблизительно равно естественному содержанию в природе, например в лесах, и не оказывает неблагоприятного воздействия на организм человека.

- Рядом с дефлектором папое™ в переднем боковом дефлекторе со стороны водителя и у бокового бруса крыши может быть слышен слабый шум работы системы. Это не является неисправностью.

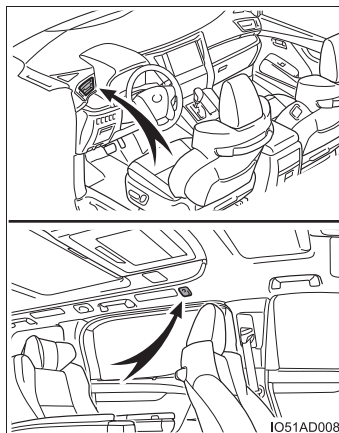

*: В зависимости от температуры и влажности, скорости вращения вентилятора и направления воздушных потоков система папое™ может работать не на полную мощность.

■ Запахи из системы вентиляции и кондиционирования воздуха

- Для запуска в салон свежего воздуха установите систему кондиционирования воздуха в режим подачи наружного воздуха.
- Во время эксплуатации различные запахи изнутри и снаружи автомобиля могут попадать в систему кондиционирования воздуха и накапливаться в ней. Впоследствии это может приводить к появлению неприятного запаха из вентиляционных отверстий.
- Для снижения вероятности появления неприятного запаха:
Можно установить такой режим, при котором вентилятор начинает работать с небольшой задержкой после включения системы кондиционирования воздуха в автоматическом режиме.

■ Фильтр кондиционера

→стр. 471

■ Изменение чувствительности переключателей панели управления системой кондиционирования воздуха

Время, необходимое для реакции переключателя на нажатие, можно изменить с помощью следующих операций:

Во время выполнения этих операций управление системой кондиционирования воздуха невозможно.

- 1 Нажмите и в течение прибл. 3 секунд удерживайте нажатыми AUTO и A/C на панели управления системой кондиционирования воздуха.

На мониторе в области отображения температуры со стороны пассажира отображается число от "01" до "05".

- 2 При каждом нажатии  время реакции изменяется следующим образом:

01 → 02 → 03 → 04 → 05

Чем меньше число, тем меньше время реакции, чем больше число, тем больше время реакции.

Кроме того, если выбрано значение 03, 04 или 05, время реакции других переключателей может изменяться в зависимости от нажатого переключателя. Если сенсорные операции не выполняются в течение прибл. 5 секунд с отображаемой требуемой настройкой, на экране снова появляется обычная индикация температуры со стороны пассажира и изменение настройки завершается.

После завершения изменения настройки на короткое время загорается вся индикация в области монитора. Не выключайте переключатель двигателя в течение этого времени.

Содержимое настроек будет стерто.

■ **Включение и выключение звуковых сигналов нажатия сенсорных переключателей на панели управления системой кондиционирования воздуха**

Звуковой сигнал, подаваемый при нажатии переключателя, можно включить или отключить, выполнив следующие операции:

Во время выполнения этих операций управление системой кондиционирования воздуха невозможно.

- 1 Нажмите и в течение прибл. 3 секунд удерживайте нажатыми REAR и AUTO на панели управления системой кондиционирования воздуха.

На мониторе в области отображения температуры со стороны пассажира появляется "On" (Вкл.) или "OFF" (Выкл.).

- 2 Каждый раз при нажатии кнопки  функция включается (On) или выключается (Off).

Если сенсорные операции не выполняются в течение прибл. 5 секунд с отображаемым значением "On" или "OFF", на экране снова появляется обычная индикация температуры со стороны пассажира и изменение настройки завершается.

После завершения изменения настройки на короткое время загорается вся индикация в области монитора. Не выключайте переключатель двигателя в течение этого времени.

Содержимое настроек будет стерто.

■ Регулировка чувствительности датчика выхлопных газов (автомобили с автоматическим режимом забора наружного воздуха)

Чувствительность датчика выхлопных газов, который используется, когда включен автоматический режим рециркуляции воздуха в салоне, можно регулировать с помощью следующих операций.

Во время выполнения этих операций управление системой кондиционирования воздуха невозможно.

- 1 Нажмите и в течение прибл. 3 секунд удерживайте нажатым переключатель

 на панели управления системой кондиционирования воздуха.

На мониторе в области отображения температуры со стороны водителя отображается число от “-3” до “3”.

- 2 Выполните настройку, поворачивая ручку регулировки температуры со стороны водителя.

Чувствительность настраивается в диапазоне от “-3” до “3”.

Чем меньше число, тем меньше чувствительность, чем больше число, тем больше чувствительность.

Если сенсорные операции не выполняются в течение прибл. 5 секунд с отображаемой требуемой настройкой, на экране снова появляется обычная индикация температуры со стороны водителя и изменение настройки завершается.

■ Персональная настройка

Настройки можно изменить (например, для функции переключения режима автоматического кондиционирования воздуха).

(Персонально настраиваемые функции: →стр. 561)

⚠ ПРЕДУПРЕЖДЕНИЕ**■ Для предотвращения запотевания ветрового стекла**

- Не используйте кнопку  при включенном охлаждении воздуха в условиях очень высокой влажности. Разность температур наружного воздуха и ветрового стекла может привести к запотеванию внешней стороны ветрового стекла, ухудшая видимость.
- Не кладите на панель приборов ничего, что могло бы закрыть дефлекторы. Иначе поток воздуха будет перекрыт и устранение запотевания ветрового стекла производиться не будет.

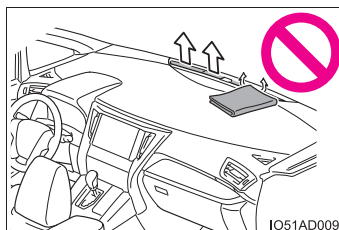
**■ Во избежание ожогов**

- Автомобили с обогревом наружных зеркал заднего вида: Не дотрагивайтесь до поверхности наружных зеркал заднего вида, когда включена функция устранения запотевания наружных зеркал заднего вида.
- Автомобили с обогревом зоны щеток стеклоочистителей ветрового стекла: Не дотрагивайтесь до нижней части ветрового стекла или боковых частей передних стоек, когда включен обогрев зоны щеток стеклоочистителей ветрового стекла.

■ Генератор panoe™ (при наличии)

- Запрещается разбирать или ремонтировать этот генератор, так как он содержит детали, находящиеся под высоким напряжением. Если генератор требует ремонта, обратитесь к дилеру Toyota.
- При возникновении любых проблем с кожей или телом немедленно прекратите использование системы panoe™.

**ВНИМАНИЕ!****■ Во избежание повреждения системы papoe™ (при наличии)**

Не вставляйте никакие предметы в дефлектор со стороны водителя, ничего не закрепляйте на этом дефлекторе и не распыляйте аэрозоли рядом с дефлекторами. Такие действия могут вызвать нарушения в работе генератора.

■ Во избежание разрядки аккумуляторной батареи

При выключенном двигателе не оставляйте систему кондиционирования воздуха включенной дольше, чем это действительно необходимо.

■ Дефлекторы

Дефлекторы становятся горячими, если используются для обогрева. Поэтому проявляйте осторожность и регулируйте дефлекторы соответствующим образом.

Задняя система кондиционирования воздуха с автоматическим управлением

Органы управления задней системы кондиционирования

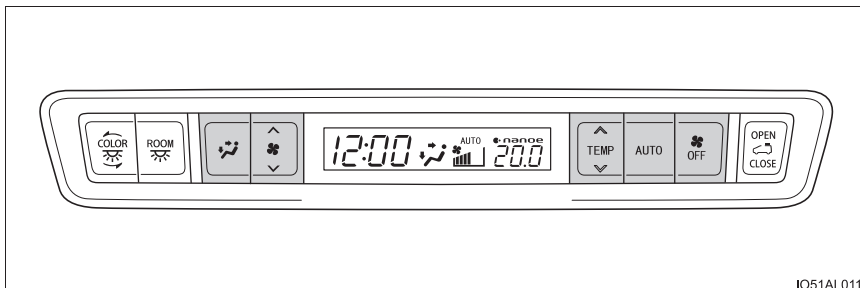

■ Регулировка температуры

Нажмите “^”, чтобы увеличить температуру, и “v”, чтобы уменьшить

температуру, на  .

■ Настройка скорости вращения вентилятора

Нажмите “^” (увеличение) или “v” (уменьшение) на переключателе



Скорость вращения вентилятора отображается на дисплее (7 уровней).

Для отключения вентилятора нажмите  .

■ Изменение режима подачи воздуха

Для изменения направления

потока воздуха нажмите  .

Режим подачи воздуха изменяется при каждом нажатии этой кнопки.

- ① Воздух поступает к лицу
- ② Воздух поступает к лицу и ногам
- ③ Воздух поступает к ногам

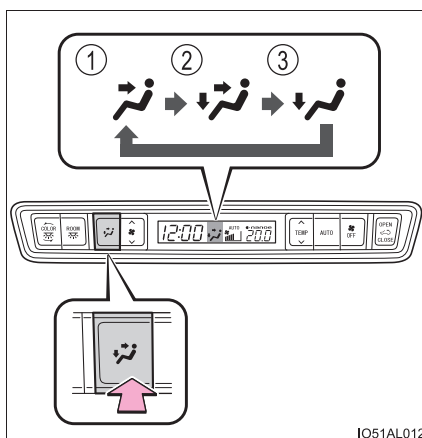

Использование автоматического режима

- 1 Нажмите  .

Система кондиционирования воздуха начинает работать. Направление воздушных потоков и скорость вращения вентилятора регулируются автоматически в соответствии с заданной температурой.

- 2 Нажмите “^”, чтобы увеличить температуру, и “v”, чтобы уменьшить температуру, на  .

Для остановки операции нажмите  .

■ Индикатор автоматического режима

Если выполняется изменение скорости вращения вентилятора или потоков воздуха, индикатор автоматического режима гаснет. Однако автоматический режим для других функций сохраняется.

Дефлекторы

■ Расположение воздушных дефлекторов

Используемые воздушные дефлекторы и скорость потока воздуха зависят от выбранного режима подачи воздуха.

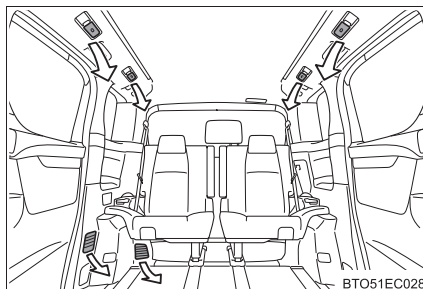

BT051EC028

■ Регулировка направления воздушного потока и открытие/закрывание дефлекторов

- ① Направляют поток воздуха вверх или вниз
- ② Направляют поток воздуха влево или вправо; при повороте ручки дефлектор открывается или закрывается. Чтобы закрыть дефлектор, переместите ручку назад.

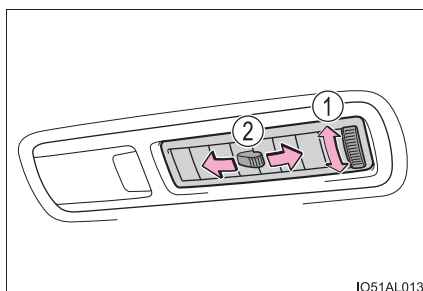

IO51AL013

Использование функции papoe™ (при наличии)

→стр. 363

■ Главный передний переключатель

Задней системой кондиционирования воздуха можно управлять с передних сидений, нажав REAR на панели управления передней системой кондиционирования воздуха.

■ Условия работы задней системы кондиционирования воздуха

Если передняя система кондиционирования воздуха выключена, включается только подача воздуха без функции охлаждения.

■ Система papoe™ (при наличии)

→стр. 367

■ Запахи из системы вентиляции и кондиционирования воздуха

● Во время эксплуатации различные запахи изнутри автомобиля могут попадать в систему кондиционирования воздуха и накапливаться в ней. Впоследствии это может приводить к появлению неприятного запаха из вентиляционных отверстий.

● Для снижения вероятности появления неприятного запаха:

Можно установить такой режим, при котором вентилятор начинает работать с небольшой задержкой после включения системы кондиционирования воздуха в автоматическом режиме.

■ Индикация состояния заднего сиденья

→стр. 111

**ПРЕДУПРЕЖДЕНИЕ****■ Генератор papoe™ (при наличии)**

→стр. 371

**ВНИМАНИЕ!****■ Во избежание разрядки аккумуляторной батареи**

При выключенном двигателе не оставляйте заднюю систему кондиционирования воздуха включенной дольше, чем это действительно необходимо.

■ Дефлекторы

→стр. 372

■ Во избежание повреждения системы папое™ (при наличии)

→стр. 372

Обогрев рулевого колеса* /обогрев сидений* / вентиляция сидений*

Обогрев рулевого колеса и сидений служит, соответственно, для обогрева боковых областей, за которые водитель держит рулевое колесо, и сидений. Вентиляция сидений позволяет поддерживать хороший воздушный поток, отводя воздух от сидений.



ПРЕДУПРЕЖДЕНИЕ

- При включенном обогреве рулевого колеса следует быть осторожным при контакте с рулем и сиденьями лиц перечисленных ниже категорий:
 - Младенцы, маленькие дети, пожилые, больные и инвалиды
 - Люди с чувствительной кожей
 - Уставшие люди
 - Лица, находящиеся в состоянии алкогольного опьянения или принявшие лекарства, вызывающие сонливость (снотворное, противопростудное и т.п.)
- Во избежание небольших ожогов или перегрева соблюдайте следующие меры безопасности:
 - Не накрывайте сиденья одеялом во время использования обогрева сиденья.
 - Не используйте обогрев сидений сверх необходимого.



ВНИМАНИЕ!

- Во избежание повреждения системы обогрева/вентиляции сидений не помещайте на сиденье тяжелые предметы с неровной поверхностью и не втыкайте в него острые предметы (иголки, гвозди и т.п.).
- Для предотвращения разрядки аккумуляторной батареи не используйте эти функции при остановленном двигателе.

Обогрев рулевого колеса (при наличии)

Включение/выключение обогрева рулевого колеса

Во время работы обогрева рулевого колеса загорается индикатор.

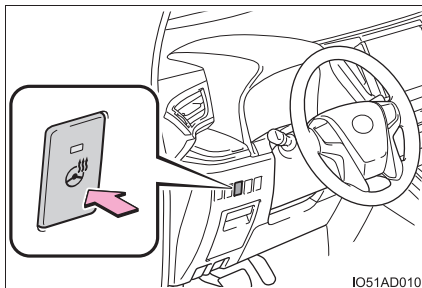

- Обогрев рулевого колеса можно использовать, когда переключатель двигателя находится в режиме IGNITION ON.
- Обогрев рулевого колеса автоматически выключается приблизительно через 30 минут.

Обогреватели и вентиляторы сидений (при наличии для передних сидений)

- ① Нажмите на регулятор, чтобы он поднялся.

Нажмите регулятор повторно по завершении регулировки температуры или потока воздуха для сиденья.

- ② Выкл.
- ③ Отвод воздуха от сиденья (поворот влево)

Загорается индикатор.

Можно установить на одно из 3 значений интенсивности вентиляции.

- ④ Включение обогрева сиденья (поворот вправо)

Загорается индикатор.

Можно установить одно из 3 значений температуры.

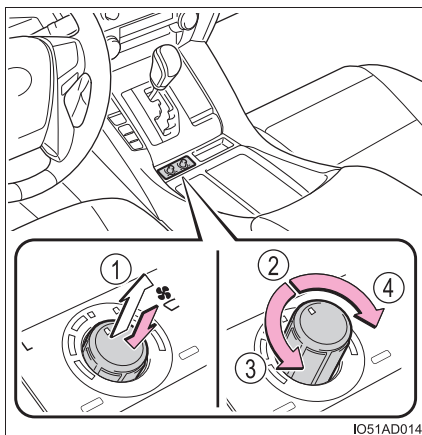

Обогрев сидений (сиденье второго ряда типа А с регулировкой при помощи электропривода)

Нажмите переключатель.

Загорается индикатор.

При каждом нажатии переключателя интенсивность работы обогревателя сиденья изменяется и загорается индикатор, как указано ниже:

высокий (светятся 2 элемента) →

низкий (светится 1 элемент) →

выкл.

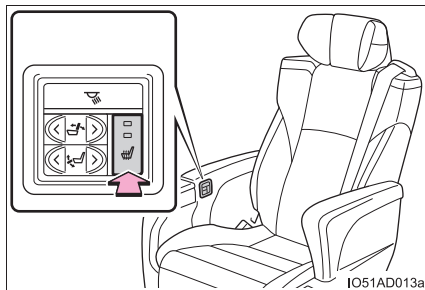

Обогреватели и вентиляторы сидений (сиденье второго ряда типа В с регулировкой при помощи электропривода)

- 1 Откройте крышку. (→стр. 180)
- 2 Включите обогреватель и вентилятор сиденья и настройте температуру.

- 1 Включение (нажатие)

Для отключения нажмите на регулятор еще раз.

- 2 Подача воздуха (поворот влево) и включение индикатора .

Можно установить на одно из 4 значений интенсивности вентиляции.

- 3 Обогрев сиденья (поворот вправо) и включение индикатора .

Можно установить одно из 3 значений температуры.

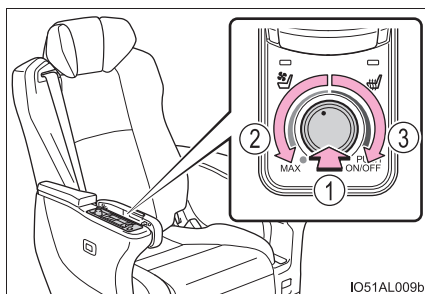

Обогрев и вентиляторы сидений можно использовать, когда переключатель двигателя находится в режиме IGNITION ON.

Перечень средств освещения салона

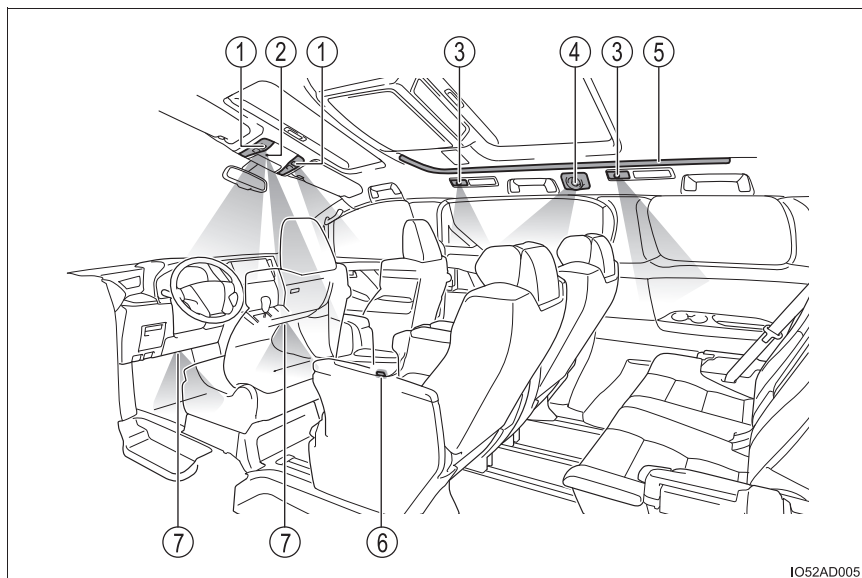

IO52AD005

- | | |
|--|--|
| ① Передние фонари персонального освещения/освещения салона (→стр. 382) | ④ Задние фонари для чтения (при наличии) (→стр. 384) |
| ② Фонарь в центральной консоли | ⑤ Цветная потолочная подсветка (→стр. 385) |
| ③ Задние фонари персонального освещения (→стр. 383) | ⑥ Фонари освещения области выхода (при наличии) |
| | ⑦ Фонари освещения ниши для ног (при наличии) |

- Система освещения входа: фонари автоматически загораются/гаснут в соответствии с положением переключателя двигателя, наличием электронного ключа, состоянием дверей (заперты/отперты и открыты/закрыты).
- Если фонари освещения салона остаются включенными при выключенном двигателе, фонари автоматически выключаются прибл. через 20 минут.
- Настройку (например, время задержки перед выключением освещения) можно изменять.
(Персонально настраиваемые функции: →стр. 561)

**ВНИМАНИЕ!**

Для предотвращения разрядки аккумулятора не оставляйте фонари включенными при выключенном двигателе дольше, чем необходимо.

Главный переключатель персонального освещения/освещения салона

► Тип А

① Отключите функцию связи с положением дверей

② Включите функцию связи с положением дверей

Когда функция связи с положением дверей включена, освещение включается/выключается в соответствии с открыванием/закрыванием дверей (положением дверей)

③ Включите/выключите освещение

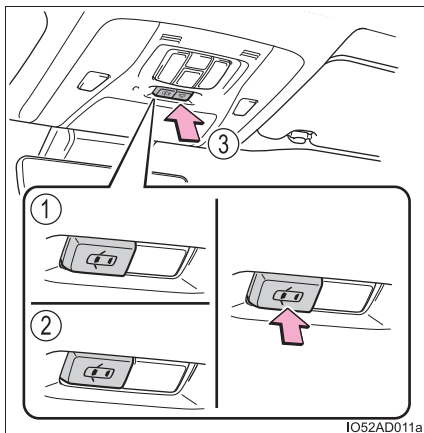

► Тип В

① Включите освещение

② Освещение включается/выключается в соответствии с открыванием/закрыванием дверей (положением дверей)

③ Выключите освещение

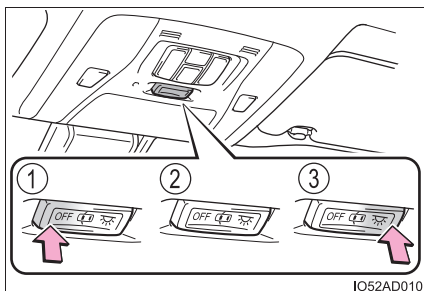

Фонари персонального освещения

■ Передние

Включение/выключение освещения

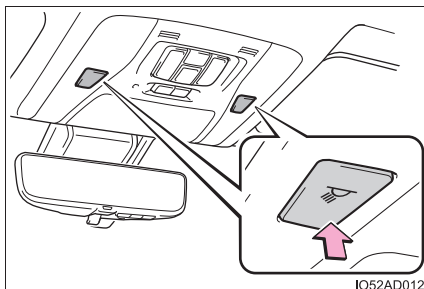

■ Задние

▶ Тип А

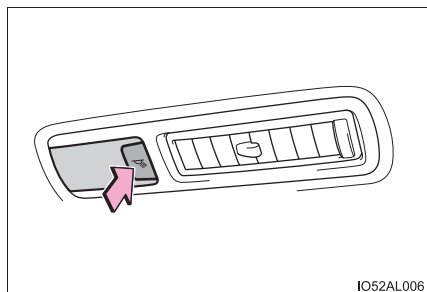

IO52AL006

Включение/выключение освещения

▶ Тип В

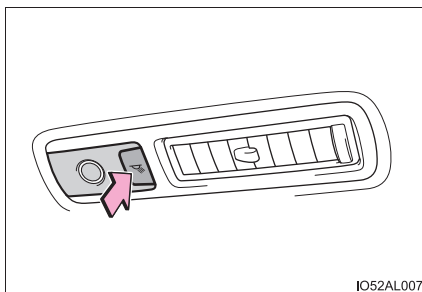

IO52AL007

Включение/выключение
освещения

Предусмотрено 3 уровня яркости, переключение между которыми производится при каждом нажатии переключателя.

Если нажать переключатель и удерживать его нажатым, освещение выключается, независимо от уровня яркости.

Задние фонари персонального освещения можно выключить с помощью многофункционального дисплея. (→стр. 111)

■ Режим гостиной (задние фонари персонального освещения типа В)

Выберите на многофункциональном дисплее “Дисплей обстановки на задних сиденьях”, “Персон. освещ.,” затем “Приглуш. освещ.” — при этом все задние фонари персонального освещения включатся с яркостью в 20% от максимальной. (→стр. 111)

- Чтобы отменить режим гостиной, выберите на многофункциональном дисплее “Дисплей обстановки на задних сиденьях”, “Персон. освещ.,” затем “Подсветка ВЫКЛ”.
- Даже если выбран режим гостиной, с помощью переключателя каждого фонаря персонального освещения можно изменять его яркость или выключить этот фонарь.
- Когда выбран режим гостиной, все задние фонари персонального освещения включаются с яркостью 20% от максимальной каждый раз, когда переключатель двигателя устанавливается в режим IGNITION ON.

Задние фонари для чтения (при наличии)

► Сиденье с электроприводом (тип А)

Включение/выключение освещения

Предусмотрено 4 уровня яркости, переключение между которыми производится при каждом нажатии переключателя.

Если нажать переключатель и удерживать его нажатым, освещение выключается, независимо от уровня яркости.

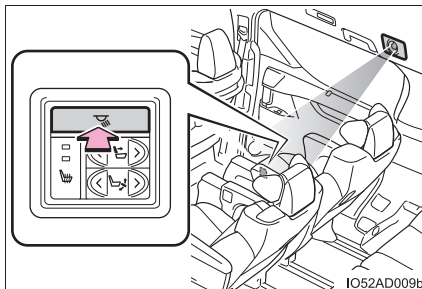

► Сиденье с электроприводом (тип В)

Откройте крышку подлокотника. (→стр. 180)

① Включение/выключение освещения

② Ярче

③ Темнее

Предусмотрено 4 уровня яркости, переключение между которыми производится при каждом нажатии переключателя (② или ③).

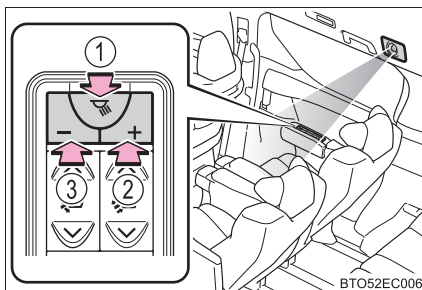

● При включении освещения после того, как оно было выключено, его яркость будет такой же, как перед выключением.

● Угол освещения можно регулировать во всех направлениях.

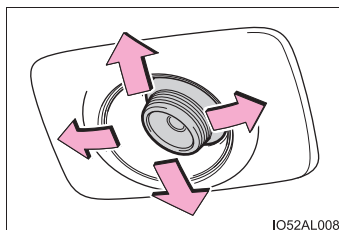

Цветная потолочная подсветка

① Изменение цвета подсветки

Можно выбрать один из 16 цветов. При каждом нажатии на переключатель цвет подсветки изменяется.

② Включение/выключение подсветки

Предусмотрено 4 уровня яркости, переключение между которыми производится при каждом нажатии переключателя.

Если нажать переключатель и удерживать его нажатым, подсветка выключается, независимо от уровня яркости.

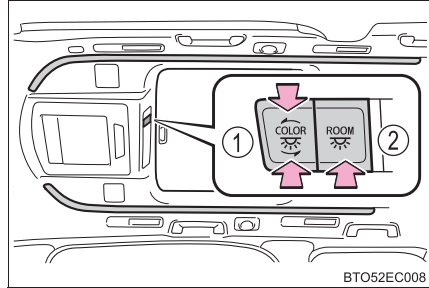

- Цветной потолочной подсветкой можно управлять с помощью многофункционального дисплея. (→стр. 111)
- Цветная потолочная подсветка выключается всякий раз, когда переключатель двигателя устанавливается в режим IGNITION ON. При повторном нажатии

ROOM

кнопки  цветная потолочная подсветка снова включается.

- Если какая-то часть цветной потолочной подсветки не включается или включается другим цветом, выключите ее и проверьте автомобиль у дилера Toyota.

Перечень функций хранения вещей

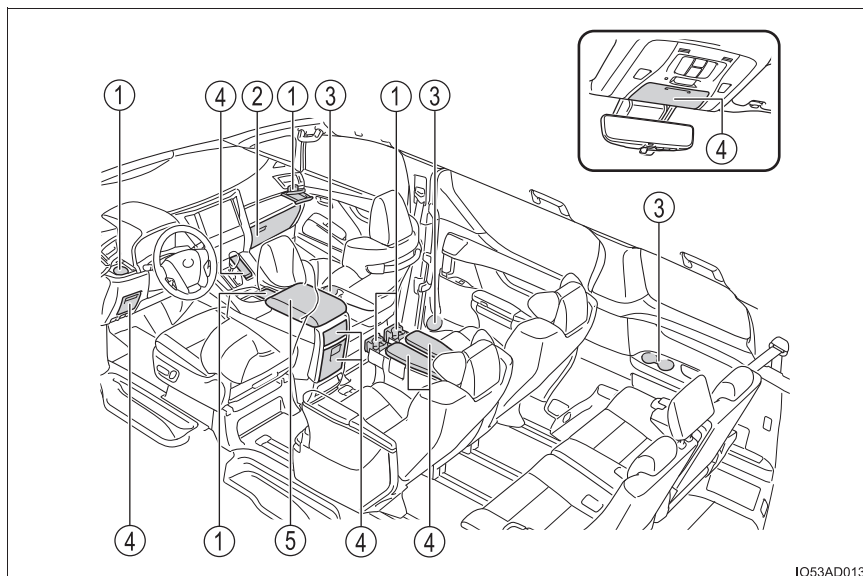

IO53AD013

- | | |
|-------------------------------------|--|
| ① Держатели стаканов
(→стр. 388) | ④ Дополнительные отсеки
(→стр. 392) |
| ② Перчаточный ящик (→стр. 387) | ⑤ Вещевой отсек консоли
(→стр. 387) |
| ③ Держатели бутылок
(→стр. 388) | |

⚠ ПРЕДУПРЕЖДЕНИЕ

- Не оставляйте очки, зажигалки или аэрозольные баллончики в отсеках для хранения, так как при повышении температуры в салоне может произойти следующее:
 - Очки могут деформироваться от нагрева или треснуть при контакте с другими хранящимися предметами.
 - Зажигалки и аэрозольные баллончики могут взорваться. При контакте с другими хранящимися предметами зажигалка может зажечься, а из аэрозольного баллона может пойти газ, что может стать причиной пожара.
- Держите крышки отсеков для хранения закрытыми во время движения или когда отсеки для хранения не используются.
В случае внезапного торможения или неожиданного изменения направления движения может произойти несчастный случай: открытая крышка или хранящиеся внутри предметы причинят травму пассажиру.

Перчаточный ящик

Нажмите кнопку для открывания.

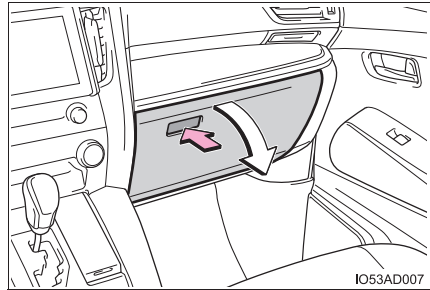

Фонарь подсветки перчаточного ящика включается при включении задних габаритных фонарей.

Вещевой отсек консоли

► Тип А

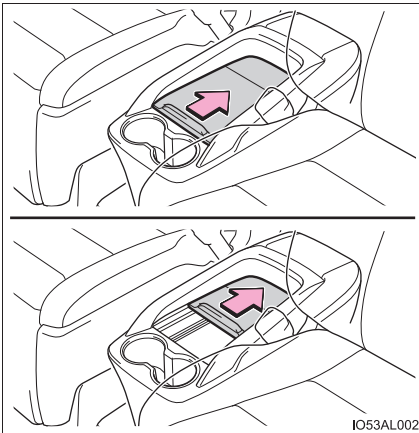

Откройте крышку за ручку.

Крышка открывается в 2 ступени.

Закройте крышку за ручку.

► Тип В

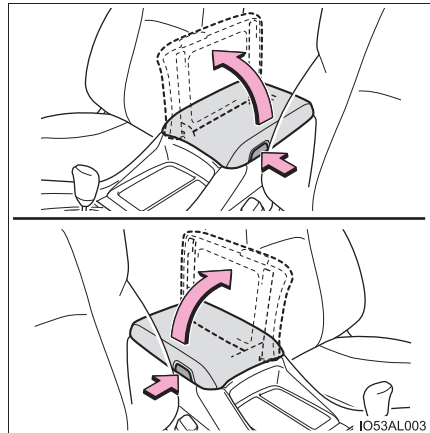

Нажмите кнопку и поднимите крышку, чтобы открыть ее.

Крышку можно открыть, нажав кнопку на левой или на правой стороне.

- Не кладите на крышку тонкие предметы, такие как монеты, карточки и т. п. При открытии или закрытии крышки лежащие на ней предметы могут попасть внутрь вещевого отсека центральной консоли. В таком случае этот предмет можно извлечь изнутри вещевого отсека центральной консоли. (тип А)
- Вырезы в вещевом отсеке консоли позволяют прокладывать сквозь них аудиокабели даже при закрытом отсеке. (тип В).

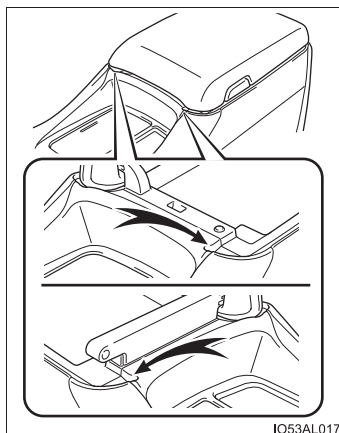

Держатели стаканов/держатели бутылок

■ Держатели стаканов

► Переднее сиденье (со стороны водителя)

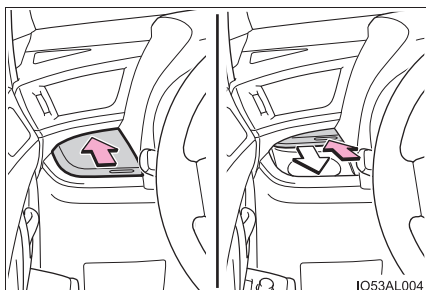

Откройте крышку.

Чтобы закрыть, нажмите на крышку и отпустите ее.

► Переднее сиденье (со стороны пассажира)

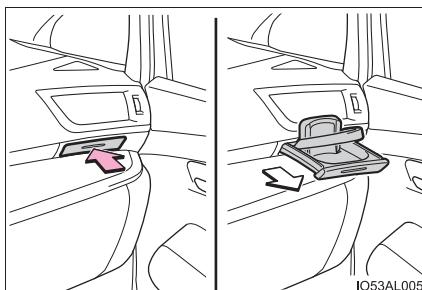

Нажмите и отпустите держатель стаканов.

- ▶ Вещевой отсек консоли типа А (при наличии)

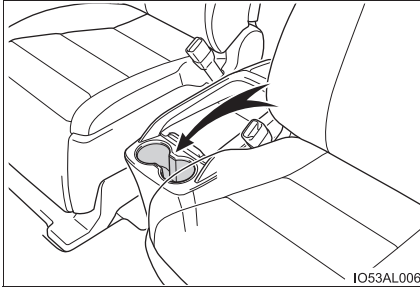

- ▶ Вещевой отсек консоли типа В (при наличии)

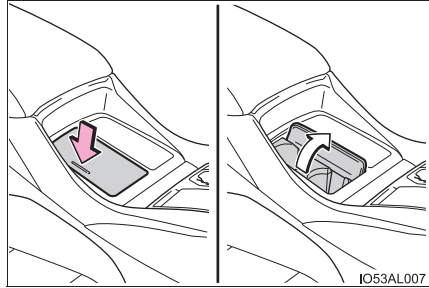

Нажмите и отпустите крышку.

- ▶ Откидной столик (при наличии)

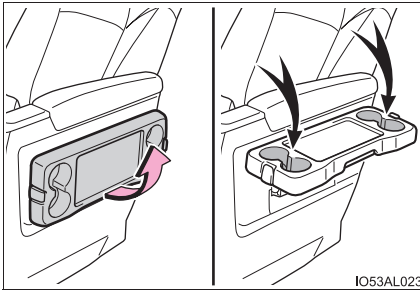

Сложите откидной столик.
(→стр. 408)

- ▶ Подлокотник сиденья второго ряда типа А (при наличии)

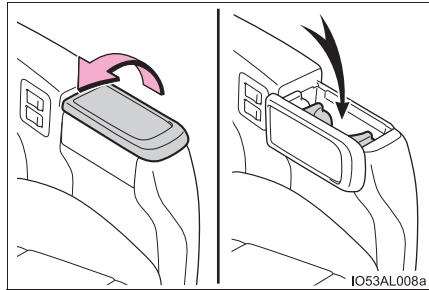

Откройте крышку.

- ▶ Подлокотник сиденья второго ряда типа В (при наличии)

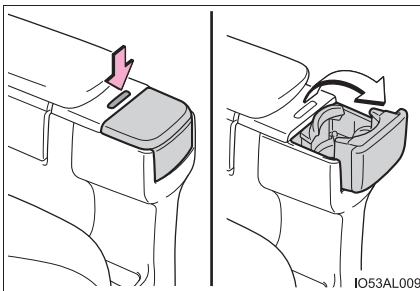

Нажмите кнопку.

■ Держатели бутылок

▶ Передние сиденья

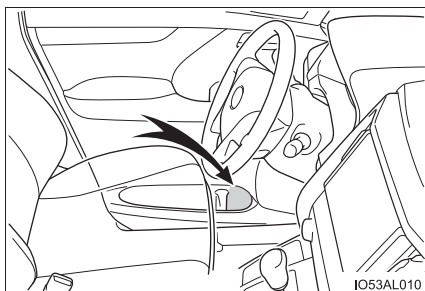

▶ Сиденья второго ряда

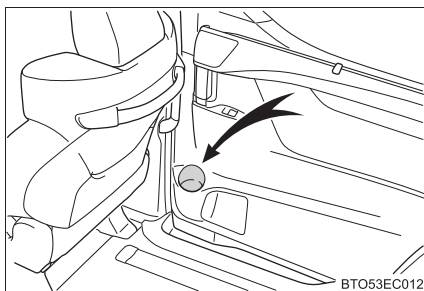

▶ Сиденья третьего ряда

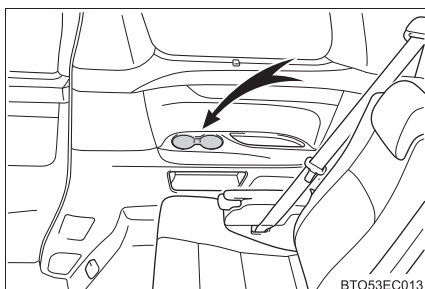

Справа расположены два держателя для бутылок, слева - один.

■ При использовании откидного столика с держателями стаканов (при наличии)

Откидным столиком с держателями стаканов можно пользоваться, когда сиденья второго ряда находятся на внешних сторонах, соответственно.

■ Разделитель держателей стаканов (держатели стаканов вещевого отсека консоли типа В)

- Положение разделителя можно изменять.
- Разделитель можно снять для чистки.

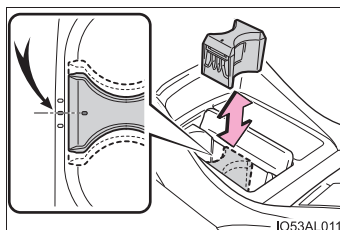

■ При использовании держателя бутылок

- При хранении бутылки закрывайте ее крышкой.
- Бутылка может не поместиться из-за ее размера или формы.

**ПРЕДУПРЕЖДЕНИЕ**

- Не помещайте в держатели стаканов ничего кроме стаканов или банок с напитками. Даже если крышка закрыта, предметы нельзя хранить в держателях стаканов. Все другие предметы в случае аварии или резкого торможения могут вылететь из держателей и привести к травматическим последствиям.
- Во избежание ожогов закрывайте горячие напитки крышками, когда ставите их в держатели стаканов.
- Высокая бутылка, поставленная в держатель стаканов переднего сиденья (со стороны водителя), может перекрывать обзор водителю.
- Не помещайте в держатели бутылок ничего, кроме бутылок. Все другие предметы в случае аварии или резкого торможения могут вылететь из держателей и привести к травматическим последствиям.

**ВНИМАНИЕ!**

- Не ставьте в держатели для бутылок открытые бутылки, а также стаканы или бумажные стаканчики с жидкостью. Содержимое может пролиться, а стаканы могут разбиться.
- При использовании держателя бутылок для сидений второго ряда перед открытием или закрытием сдвижной двери убедитесь, что предметы, поставленные в держатель бутылок на сдвижной двери, не мешают ее движению. Предметы, выступающие из держателя бутылок, могут мешать открытию двери и повредить автомобиль.
- При использовании держателя стаканов переднего сиденья (со стороны водителя) по избежание повреждения держателя не допускайте избыточной нагрузки. Также следите, чтобы не схватиться за держатель стаканов и не ударить по нему при входе в автомобиль или при выходе из него.

Дополнительные отсеки

► Тип А

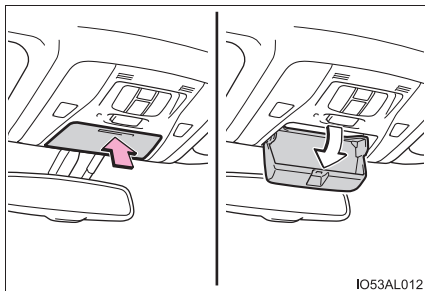

IO53AL012

Нажмите на крышку.

► Тип С (при наличии)

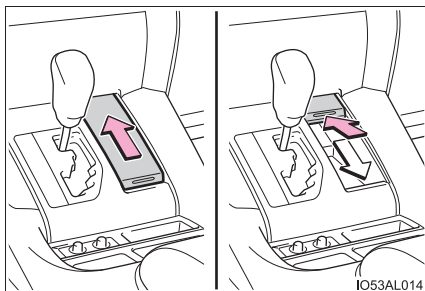

IO53AL014

Откройте крышку.

Чтобы закрыть, нажмите на крышку и опустите ее.

► Тип Е (при наличии)

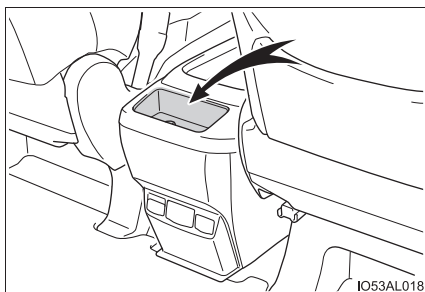

IO53AL018

► Тип В

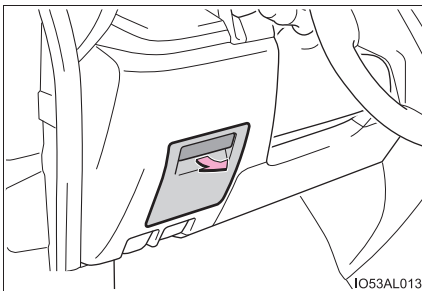

IO53AL013

Потяните рычаг вверх.

► Тип D (при наличии)

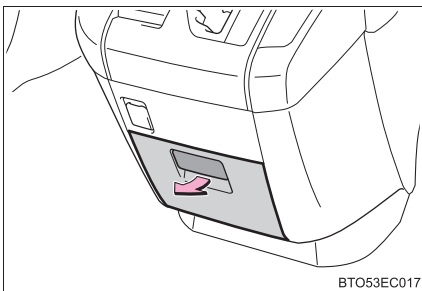

BTO53EC017

Потяните рычаг вверх.

► Тип F (при наличии)

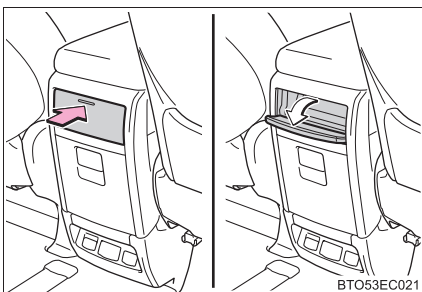

BTO53EC021

Нажмите на крышку.

▶ Тип G (при наличии)

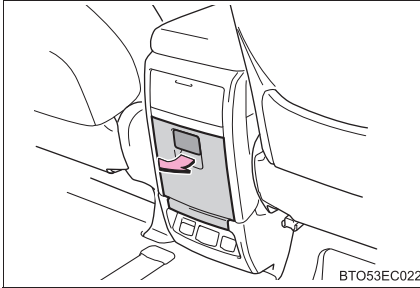

Потяните рычаг вверх.

▶ Тип I (при наличии)

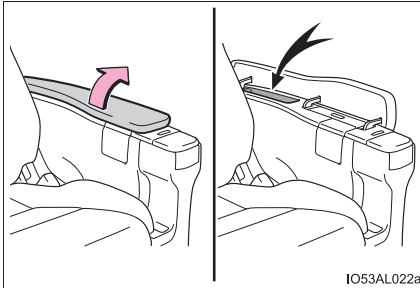

Откройте крышку.

▶ Тип H (при наличии)

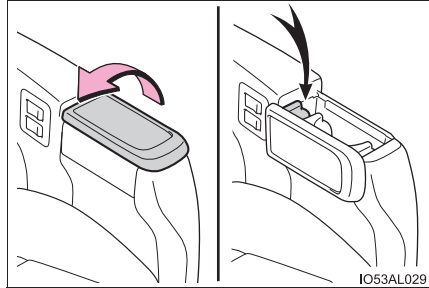

Откройте крышку.

⚠ ПРЕДУПРЕЖДЕНИЕ

- Не кладите предметы тяжелее 200 г в отсек типа А. Предметы могут выпасть и стать причиной травмы.
- Не помещайте в отсек стаканы, чашки, банки с напитками или бутылки. В случае резкого торможения, внезапного изменения направления движения или аварии они могут быть выброшены из отсека, что может привести к травмированию людей (тип Е).

Оснащение багажного отделения

Панели настила

Потяните ремень вверх, чтобы поднять панели настила багажного отделения.

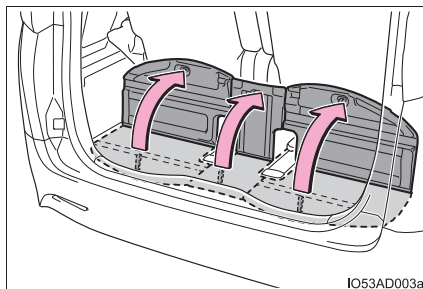

■ Отсек для багажа

- Отсек для багажа можно извлечь.
- Перегородку отсека для багажа можно извлечь или переставить в другое место.

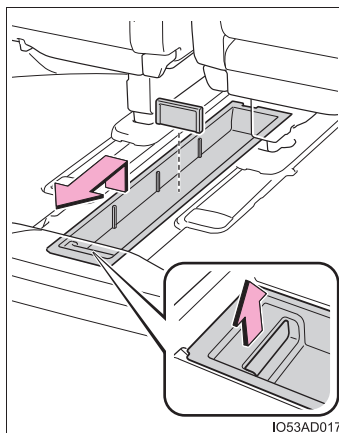

■ Панели настила

Левую и правую панели настила можно сложить и закрепить в положении, показанном на рисунке.

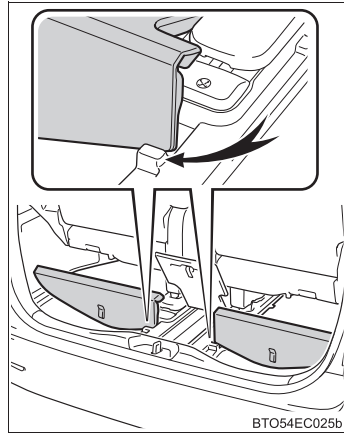

ПРЕДУПРЕЖДЕНИЕ

Если панели настила открыты или сняты, перед началом движения следует установить их в исходное положение. В случае внезапного торможения может произойти несчастный случай: панели настила или хранящиеся внутри отсека предметы могут вылететь и причинить травму пассажиру.



ВНИМАНИЕ!

Во избежание повреждения панели настила не кладите на нее слишком тяжелые вещи.

Крюки крепления багажа

Для использования крюка его следует приподнять.

Крюки крепления багажа предусмотрены для закрепления подвижного багажа.

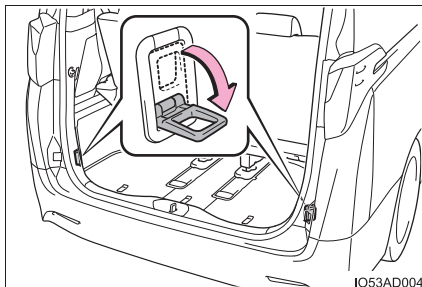

ПРЕДУПРЕЖДЕНИЕ

Когда крюки не используются, во избежание травм всегда возвращайте их в исходное положение.

Крюки багажной сетки

Багажную сетку можно повесить с помощью крюков.

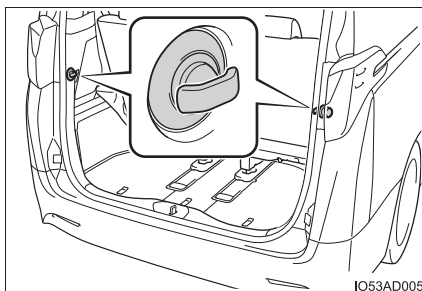

ВНИМАНИЕ!

Не вешайте на крюк багажной сетки предметы весом более 3 кг.

Отсек для хранения

Снимите крышку.

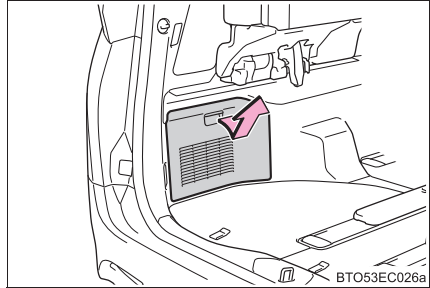
**ПРЕДУПРЕЖДЕНИЕ**

Во время движения держите отсек для хранения закрытым. В случае аварии или внезапного торможения можно получить травмы.

Прочее оборудование салона

Солнцезащитные козырьки

- ① Для установки козырька в переднее положение откиньте его вниз.
- ② Для установки козырька в боковое положение откиньте его вниз, снимите с фиксатора и отведите его в сторону.

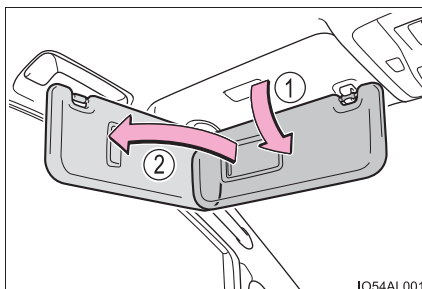

IO54AL001

Косметические зеркала

Сдвиньте крышку, чтобы открыть его.

При открывании крышки включается подсветка.

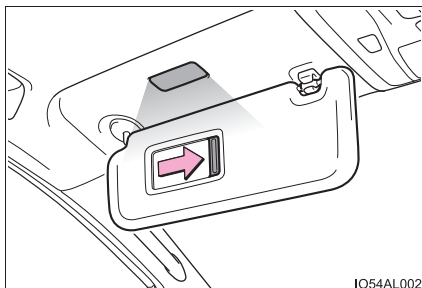

IO54AL002

Часы

Часы можно устанавливать, нажимая на кнопки.

- ① Настройка часов
- ② Настройка минут
- ③ Округление до ближайшего часа*

*: например, 1:00 – 1:29 → 1:00
1:30 – 1:59 → 2:00

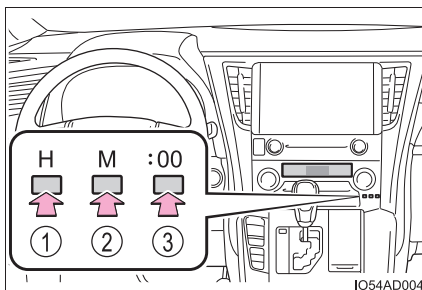

IO54AD004

- Индикация времени присутствует, когда
 - Передние: переключатель двигателя находится в режиме ACCESSORY или IGNITION ON.
 - Задние: переключатель двигателя находится в режиме IGNITION ON.
- При отсоединении аккумуляторной батареи время автоматически устанавливается на 1:00.
- Часы на задней системе кондиционирования воздуха устанавливаются одновременно.

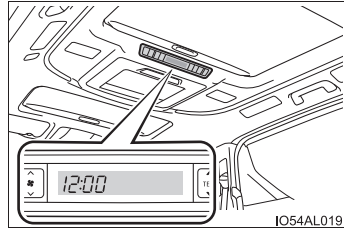

Электрическая розетка

Используйте электрическую розетку для электрических приборов, рассчитанных на 12 В постоянного тока и потребляющих не более 10 А (энергопотребление 120 Вт).

► Тип А

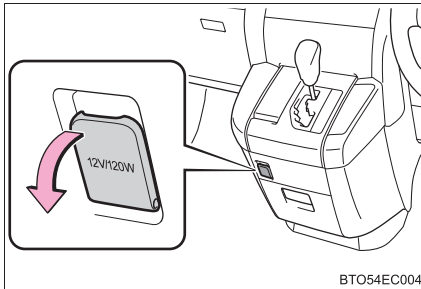

Откройте крышку.

► Тип В

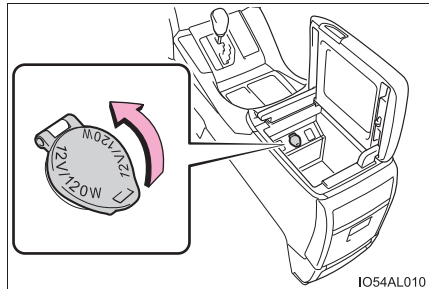

Откройте крышку.

- Электрические розетки можно использовать, когда переключатель двигателя находится в режиме ACCESSORY или IGNITION ON.
- Когда двигатель перезапускается после его остановки системой Stop & Start, электрическая розетка может быть временно недоступна, но это не является неисправностью.

**ВНИМАНИЕ!**

- Во избежание повреждения электрической розетки закрывайте ее крышкой, когда электрическая розетка не используется.
При попадании в электрическую розетку посторонних объектов или жидкостей возможно короткое замыкание.
- Для предотвращения разрядки аккумулятора не используйте электрическую розетку при неработающем двигателе дольше, чем необходимо.

Беспроводное зарядное устройство (при наличии)

Портативное устройство (смартфон и т.п.) можно зарядить, установив его в область зарядки (при условии совместимости с беспроводным зарядным устройством стандарта Qi согласно информации консорциума Wireless Power Consortium).

Эта функция не может использоваться с портативными устройствами, которые превышают по размеру область зарядки. Также, в зависимости от портативного устройства, оно может не функционировать нормально. Рекомендуется прочитать руководство по эксплуатации используемого портативного устройства.

■ Символ “Qi”

Символ “Qi” является товарным знаком консорциума Wireless Power Consortium.

**■ Название всех компонентов**

- ① Переключатель питания
- ② Индикатор работы
- ③ Область зарядки

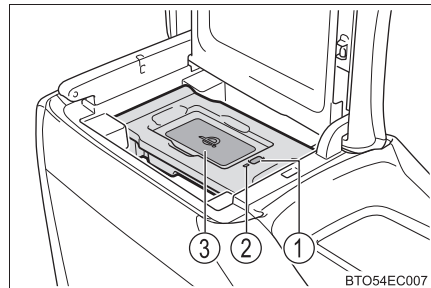

■ Использование беспроводного зарядного устройства

1 Откройте крышку вещевого отсека консоли. (→стр. 387)

2 Нажмите переключатель питания беспроводного зарядного устройства.

Зарядное устройство включается и выключается при каждом нажатии на переключатель питания.

Если зарядное устройство включено, горит индикатор работы (зеленый).

Даже если двигатель выключен, состояние переключателя питания запоминается.

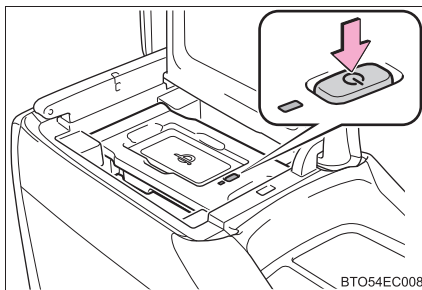

3 Установите портативное устройство заряжаемой стороной вниз.

Во время зарядки горит индикатор работы (оранжевый).

Если зарядка не производится, попробуйте поместить портативное устройство как можно ближе к центру области зарядки.

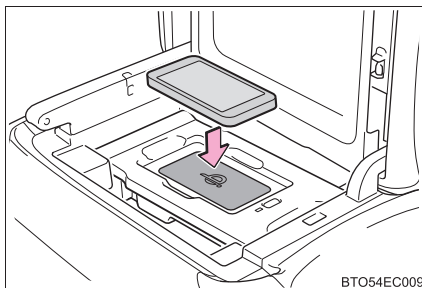

Если зарядка завершена, загорается индикатор работы (зеленый).

● Функция повторной зарядки

- По завершении зарядки и через фиксированное время нахождения в состоянии приостановки зарядки зарядка возобновляется.
- После того как портативное устройство сдвинуто, зарядка останавливается на мгновение, а затем возобновляется.

■ Обозначение состояния индикатора работы

Индикатор работы	Состояние
Выключен	Питание беспроводного зарядного устройства выключено
Зеленый (горит)	Режим ожидания (состояние возможной зарядки)
	Когда зарядка завершена *
Оранжевый (горит)	Портативное устройство помещено в область зарядки (обнаружение портативного устройства)
	Зарядка

*: В зависимости от портативного устройства, существуют случаи, когда индикатор работы продолжает гореть оранжевым даже после завершения зарядки.

● Если мигает индикатор работы

При возникновении ошибки индикатор работы мигает оранжевым цветом. Устранение ошибок следует выполнять в соответствии с данными, приведенными в следующей таблице.

Индикатор работы	Предполагаемые причины	Способ устранения
Мигает каждую секунду (оранжевым)	Ошибка связи с зарядным устройством.	Обратитесь к дилеру Toyota.
Непрерывно мигает 3 раза (оранжевым)	Между портативным устройством и областью зарядки попал инородный объект.	Удалите инородный предмет из зоны между портативным устройством и областью зарядки.
	Портативное устройство не синхронизировано из-за сдвига устройства из первоначального положения.	Поместите портативное устройство рядом с центром области зарядки.
Непрерывно мигает 4 раза (оранжевым)	В беспроводном зарядном устройстве поднялась температура.	Немедленно прервите зарядку и возобновите ее через некоторое время.

-
- **Беспроводным зарядным устройством можно пользоваться, если**
Переключатель двигателя находится в режиме ACCESSORY или IGNITION ON.
 - **Допустимые к использованию портативные устройства**
Стандарт Qi беспроводной зарядки может использоваться для совместимых устройств.
Однако совместимость всех устройств стандарта Qi не гарантируется.
Начиная с мобильных телефонов и смартфонов, целью является использование портативных устройств с уровнем потребления не выше 5 Вт.
 - **Когда к портативным устройствам присоединены крышки и аксессуары**
Не выполняйте зарядку в ситуациях, когда к портативному устройству присоединены крышка и аксессуары, которые не могут работать со стандартом Qi. В зависимости от типа крышки и аксессуара зарядка может оказаться невозможной. Если зарядка не выполняется, даже если портативное устройство расположено в области зарядки, снимите крышку и аксессуары.
 - **Во время зарядки радио на частоте АМ испытывает шумы**
Выключите беспроводное зарядное устройство и проверьте, что после этого уровень шума снизился. Если уровень шума снизился, то длительным нажатием переключателя питания на беспроводном зарядном устройстве в течение 2 секунд можно изменить частоту зарядного устройства и снизить уровень шума. Кроме того, в этом случае индикатор работы 2 раза мигнет оранжевым светом.
 - **Важные замечания относительно беспроводного зарядного устройства**
Во время зарядки беспроводное зарядное устройство и портативное устройство нагреваются, однако это не является неисправностью.
Когда портативное устройство нагревается во время зарядки, зарядка может остановиться вследствие работы защитной функции на стороне портативного устройства. В этом случае когда температура портативного устройства значительно падает, зарядите его вновь.
 - **Звуки работы**
Когда включен источник питания и выполняется поиск портативного устройства, подается звук, однако это не является неисправностью.

**ПРЕДУПРЕЖДЕНИЕ****■ Меры предосторожности при движении**

При зарядке портативного устройства в целях безопасности водитель не должен использовать основную часть портативного устройства во время движения.

■ Обратите внимание на возможные помехи от электронных устройств

Людам с имплантированными кардиостимуляторами, устройствами кардиоресинхронизирующей терапии или имплантированными кардиовертерами-дефибрилляторами, а также с любыми другими электрическими медицинскими устройствами, следует проконсультироваться с врачом относительно использования беспроводного зарядного устройства. Работа беспроводного зарядного устройства может оказать влияние на медицинские устройства.

■ Для предотвращения повреждения или ожогов

Соблюдайте следующие меры предосторожности.

Несоблюдение мер предосторожности может привести к возможному отказу или повреждению оборудования, пожару и ожогам вследствие перегрева.

- Во время зарядки не размещайте металлические предметы между областью зарядки и портативным устройством
- Не кладите ничего, кроме портативного устройства
- Не подвергайте ударам и не прикладывайте излишнюю силу
- Не пытайтесь выполнять разборку или модификацию
- Не заряжайте портативные устройства, которые не предназначены для этого
- Не подносите намагнитенные предметы близко к зарядному устройству
- Не производите зарядку, когда область зарядки покрыта пылью
- Держите крышку вещевого отсека консоли закрытой, когда беспроводное зарядное устройство не используется, чтобы на него не попали посторонние предметы или жидкости
- Во время зарядки не закрывайте портативное устройство тканью и т. п.
- Не размещайте в области зарядки или на портативном устройстве наклейки, металлические предметы и т.п.

**ВНИМАНИЕ!****■ Условия, в которых функция может работать неправильно**

Система может работать некорректно в следующих условиях

- Портативное устройство полностью заряжено
- Между портативным устройством и областью зарядки попал инородный объект
- Температура портативного устройства повышается по мере зарядки
- Поверхность зарядки портативного устройства расположена вверх
- Место расположения портативного устройства находится вне области зарядки
- Рядом с телевышкой, электростанцией, автозаправочной станцией, радиостанцией, большим дисплеем, аэропортом и в других местах, где возможен высокий уровень радиоволн или электромагнитных помех
- Электронный ключ касается или закрыт одним из следующих металлических предметов
 - Карточки с алюминиевой фольгой
 - Пачки сигарет с алюминиевой фольгой внутри
 - Металлические кошельки или сумки
 - Монеты
 - Металлические грелки для рук
 - Носители информации, например CD-диски или DVD-диски
- Если рядом используется другие беспроводные ключи (генерирующие радиоволны)

Кроме того, помимо вышеупомянутого, когда зарядное устройство не работает нормально или лампа рабочего дисплея постоянно мигает, считается, что беспроводное зарядное устройство неисправно. Обратитесь к дилеру Toyota.

■ Предотвращение повреждения данных

- Не подносите магнитные карточки, например кредитные карты, или магнитные носители данных и т.п. близко к зарядному устройству во время зарядки – это может привести к потере данных. Также не подносите прецизионные инструменты, такие как наручные часы, близко к зарядному устройству, поскольку они могут быть повреждены.
- Не оставляйте портативные устройства в салоне автомобиля. Под воздействием солнечных лучей температура в салоне автомобиля может повыситься, что приведет к повреждению устройства.

■ Во избежание разрядки аккумуляторной батареи

Не используйте беспроводное зарядное устройство в течение длительного времени, когда двигатель остановлен.

Солнцезащитные шторки (при наличии)

Потяните за язычок солнцезащитной шторки и закрепите шторку с помощью крючков.

Чтобы убрать солнцезащитную шторку, снимите ее с крючков и медленно опустите.

► Сиденья второго ряда

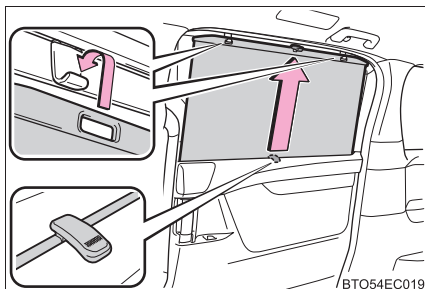

BTO54EC019

► Сиденья третьего ряда

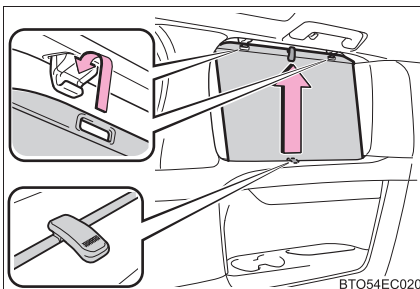

BTO54EC020

⚠ ВНИМАНИЕ!

■ Для обеспечения нормальной работы солнцезащитных шторок

Соблюдайте следующие меры предосторожности:

- Не помещайте что-либо туда, где это может помешать открыванию/закрыванию солнцезащитных шторок.
- Не закрепляйте никакие предметы на солнцезащитных шторках.
- Не прикладывайте излишнюю нагрузку к солнцезащитным шторкам, когда они висят на крючках.
- Не открывайте и не закрывайте солнцезащитные шторки для дверей второго ряда во время открывания или закрывания сдвижной двери.
- Не держите солнцезащитную шторку в наклонном положении.
Если держать солнцезащитную шторку в наклонном положении, она может смяться.

■ Во избежание повреждения солнцезащитной шторки

Соблюдайте следующие меры предосторожности:

- Не используйте солнцезащитную шторку при отсоединении одного из крючков.
При открывании/закрывании сдвижной двери солнцезащитная шторка может быть повреждена.
- Не тяните за шторку, когда присоединены крючки.
Шторка может быть повреждена.

Откидной столик

▶ Тип А

Поднимите откидной столик.

Убедитесь, что столик надежно зафиксирован.

Чтобы сложить столик, потяните рычаг вверх.

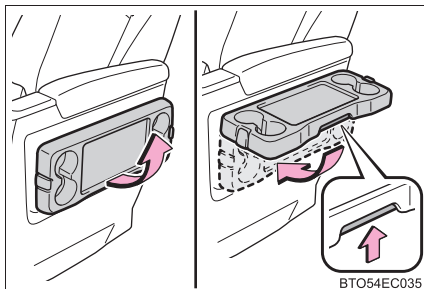

▶ Тип В

- 1 Откройте крышку и нажмите кнопку фиксатора.

Столик выдвинется вверх.

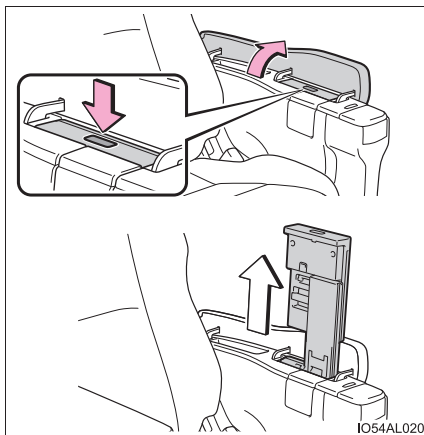

- 2 Опустите столик в рабочее положение.

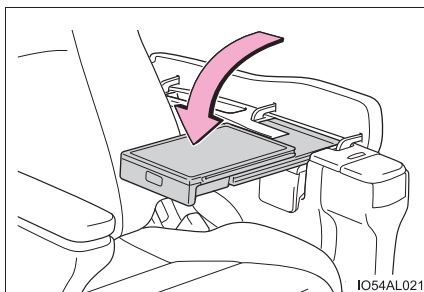

3 Закройте крышку.

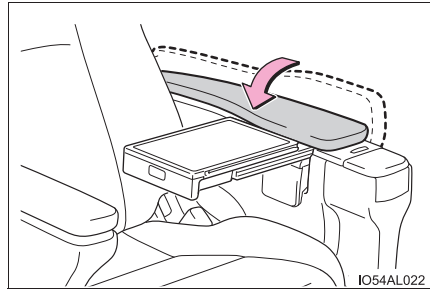

Тип В: Столик можно сдвигать вперед и назад. Убирая столик, сдвиньте его в самое заднее положение.

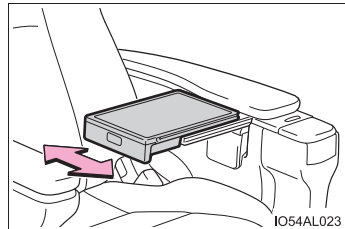

ПРЕДУПРЕЖДЕНИЕ

При использовании откидного столика соблюдайте следующие меры предосторожности.

Невыполнение этого требования может стать причиной травмы в случае аварии или резкого торможения.

- Не кладите на столик тяжелых предметов и не облакачивайтесь на него.
- Обязательно убирайте столик, когда он не используется.
- Тип В: Не используйте столик во время движения.
- Тип В: При использовании столика закрывайте крышку.

ВНИМАНИЕ!

- Во избежание повреждения столика не кладите на него слишком тяжелые вещи.
- Тип В: Прежде чем опустить столик, раздвиньте его в самое высокое положение.

Крючки для хозяйственной сумки

► Тип А (при наличии)

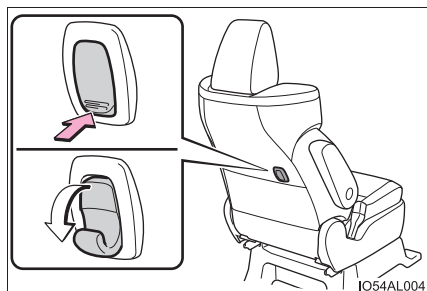

Нажмите для использования.

► Тип В (при наличии)

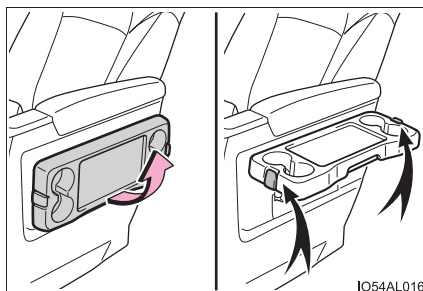

Сложите откидной столик.
(→стр. 408)

ПРЕДУПРЕЖДЕНИЕ

Держите крючки сложенными, когда они не используются. (тип А)

ВНИМАНИЕ!

Не вешайте на крючок для хозяйственной сумки предметы весом более 4 кг (тип А) или более 2 кг (тип В).

Дополнительные ручки

► Тип А

Дополнительную ручку, закрепленную на потолке, можно использовать для поддержки пассажира.

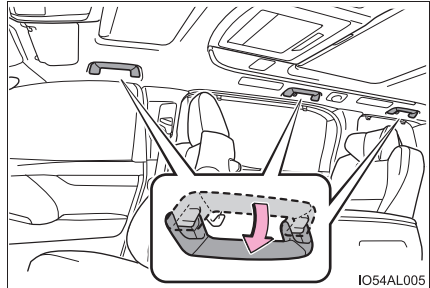

IO54AL.005

► Тип В

Дополнительную ручку, закрепленную на стойке, можно использовать при посадке в автомобиль и высадке из автомобиля, а также в других целях.

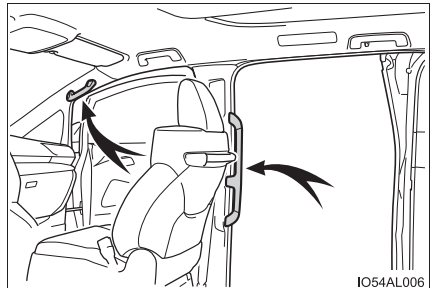

IO54AL.006



ПРЕДУПРЕЖДЕНИЕ

Не используйте дополнительную ручку (тип А) при посадке в автомобиль и высадке из автомобиля, а также при подъеме с сиденья.



ВНИМАНИЕ!

Во избежание повреждений не вешайте на дополнительную ручку тяжелые предметы.

Крючки для одежды

Крючки для одежды предусмотрены на дополнительных ручках для сидений второго и третьего рядов.

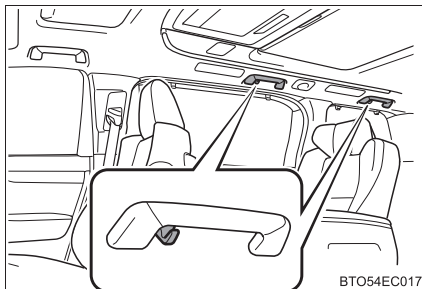

BTO54EC017

⚠ ПРЕДУПРЕЖДЕНИЕ

Не вешайте на крючки плечики для одежды или другие твердые или острые предметы. При срабатывании шторки безопасности SRS эти предметы могут разлететься по салону и стать причиной серьезной травмы вплоть до смертельного исхода.

⚠ ВНИМАНИЕ!

- Не вешайте тяжелые предметы на крючки или ручки.
- При использовании крючка для одежды на дополнительной ручке сидений второго ряда соблюдайте осторожность, чтобы висящий предмет не зацепился за открываемые или закрываемые сдвижные двери.

Пепельницы

- ▶ Тип А (при наличии)

Откройте крышку.

Чтобы закрыть, нажмите на крышку и опустите ее.

Чтобы извлечь пепельницу, потяните пепельницу вверх.

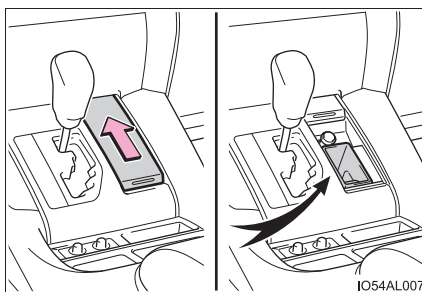

IO54AL007

► Тип В

Пепельница может быть установлена в держателе стаканов или бутылок. (→стр. 388)

Пепельницу может быть невозможно установить в зависимости от формы держателя.

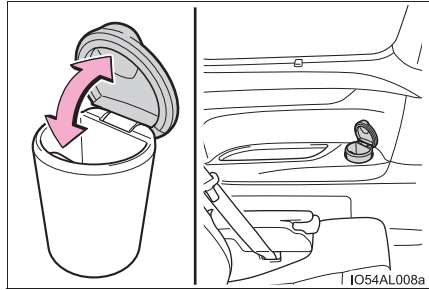
**ПРЕДУПРЕЖДЕНИЕ**■ **Когда не используется**

Держите пепельницу закрытой. В случае внезапного торможения может произойти несчастный случай: открытая пепельница или вылетающий из нее пепел причинят травму пассажиру.

■ **Для предотвращения пожара**

- Полностью погасите спички и сигареты, прежде чем класть их в пепельницу. Затем полностью закройте пепельницу.
- Не кладите в пепельницу бумагу и другие огнеопасные предметы.

Прикуриватель (при наличии)

Утопите прикуриватель.

Когда прикуриватель будет готов к использованию, он выскочит наружу.

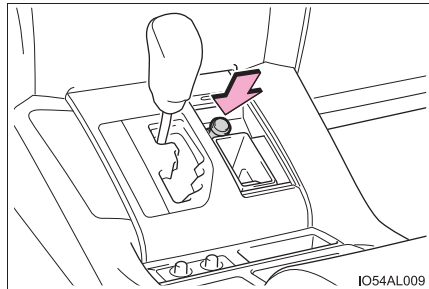

Прикуриватель можно использовать, когда переключатель двигателя находится в режиме ACCESSORY или IGNITION ON.

ПРЕДУПРЕЖДЕНИЕ

■ Во избежание ожогов или пожара

- Не прикасайтесь к металлической части прикуривателя.
- Не удерживайте прикуриватель в нажатом положении. Он может перегреться и стать причиной пожара.
- Не вставляйте в гнездо прикуривателя ничего, кроме прикуривателя из комплекта поставки. В противном случае гнездо может деформироваться, из-за чего прикуриватель может начать выпадать из гнезда или его будет трудно извлекать из гнезда.

Переключатели на рулевом колесе

- ▶ Автомобили без навигационной или мультимедийной системы

Переключатели на рулевом колесе позволяют управлять некоторыми функциями аудиосистемы.

Операции могут различаться в зависимости от типа аудио- или навигационной системы. Подробную информацию см. в руководстве, поставляемом вместе с аудио- или навигационной системой.

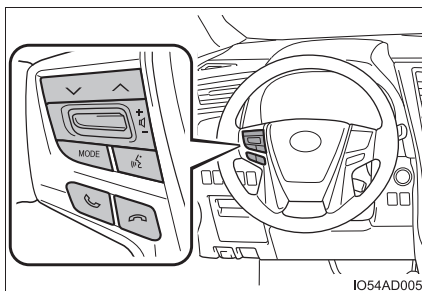

- ▶ Автомобили с навигационной или мультимедийной системой

Информацию о переключателях на рулевом колесе см. в документе “Руководство для владельца навигационной и мультимедийной системы”, “Руководство для владельца навигационной системы” или “Руководство для владельца мультимедийной системы”.

ПРЕДУПРЕЖДЕНИЕ

■ Для обеспечения безопасности движения

Будьте внимательны при использовании переключателей аудиосистемы на рулевом колесе.

Техническое обслуживание и уход за автомобилем

6

- 6-1. Техническое обслуживание и уход за автомобилем**
 - Наружная чистка и защита автомобиля..... 416
 - Чистка и защита салона автомобиля..... 421
- 6-2. Техническое обслуживание**
 - Требования к техническому обслуживанию 425
 - Плановое техническое обслуживание 428
- 6-3. Самостоятельное техническое обслуживание**
 - Меры предосторожности при самостоятельном техническом обслуживании 436
 - Капот 439
 - Установка напольного домкрата 442
 - Моторный отсек 444
 - Шины 458
 - Давление в шинах 466
 - Колесные диски 468
 - Фильтр кондиционера 471
 - Замена резиновых лент в стеклоочистителях 476
 - Элемент питания электронного ключа 484
 - Проверка и замена плавких предохранителей 487
 - Наружное освещение..... 492

Наружная чистка и защита автомобиля

Для защиты автомобиля и поддержания его в наилучшем состоянии выполняйте следующие действия:

- В направлении сверху вниз промойте большим количеством воды корпус, колесные арки и днище автомобиля для удаления пыли и грязи.
- Мойте корпус автомобиля с помощью губки или мягкой ткани типа замши.
- Для очистки особо загрязненных мест используйте автомобильный шампунь, после чего тщательно промойте эти места водой.
- Удалите все остатки воды.
- В случае ухудшения качества водоотталкивающего покрытия нанесите на автомобиль воск.

Если вода не скатывается по чистой поверхности, нанесите воск на холодный корпус автомобиля.

■ Автоматические автомобильные мойки

- Перед мойкой автомобиля:
 - Сложите зеркала.
 - Отключите систему электропривода сдвижной двери.
 - Отключите систему электропривода двери багажного отделения. (при наличии)Перед началом движения не забудьте раскрыть зеркала.
- Щетки, используемые в автоматических машинных мойках, могут поцарапать поверхность автомобиля и повредить его краску.
- В некоторых автоматических автомобильных мойках задний спойлер может не мыться.
Также возможно наличие риска повреждения автомобиля.

■ Автомобильные мойки высокого давления

- Следите за тем, чтобы форсунки автомобильной мойки не находились слишком близко от стекол.
- Перед использованием автомобильной мойки убедитесь в том, что дверца лючка заливной горловины топливного бака автомобиля правильно закрыта.

■ Примечания, касающиеся интеллектуальной системы входа и запуска

При попадании воды на ручку двери, когда электронный ключ находится в пределах эффективного радиуса действия, двери могут многократно запираться и отпираться. В этом случае следуйте описанным ниже корректирующим процедурам перед мойкой автомобиля:

- Во время мойки автомобиля ключ должен находиться на расстоянии не менее 2 метров от автомобиля. (Следите за тем, чтобы ключ не был похищен.)
- Включите режим экономии энергии для электронного ключа с целью отключения интеллектуальной системы входа и запуска. (→стр. 167)

■ Алюминиевые диски

- Немедленно удаляйте всю грязь, используя нейтральное моющее средство.
- Смывайте моющее средство водой немедленно после использования.
- Для защиты лакокрасочного покрытия от повреждений обязательно соблюдайте приведенные ниже меры предосторожности.
 - Не используйте кислотные, щелочные или абразивные моющие средства.
 - Не используйте жесткие щетки.
 - Не наносите моющее средство на горячие колеса, например после поездки или парковки в жаркую погоду.

■ Бамперы

Не следует использовать для чистки абразивные чистящие порошки.

■ Водоотталкивающее покрытие передних боковых стекол (при наличии)

- Следующие меры предосторожности могут продлить эффективное действие водоотталкивающего покрытия.
 - Регулярно удаляйте пыль и т.п. с передних боковых стекол.
 - Не допускайте длительного накопления грязи и пыли на стеклах. Как можно скорее очищайте стекла мягкой влажной тканью.
 - При чистке стекол не используйте воск или средства для чистки стекол, содержащие абразивные вещества.
 - Не используйте металлические предметы для удаления образовавшегося конденсата.
- Если эффективность водоотталкивающего покрытия стала недостаточной, его можно восстановить. Обратитесь к дилеру Toyota.

⚠ ПРЕДУПРЕЖДЕНИЕ

■ При мойке автомобиля

Не допускайте попадания воды внутрь моторного отсека. Это может привести к возгоранию в электрических компонентах и т.п.

■ При очистке ветрового стекла (автомобили, оснащенные очистителями ветрового стекла с датчиком дождя)

Установите переключатель режима работы стеклоочистителей в положение отключения.

Если переключатель режима работы стеклоочистителей находится в положении "АУТО", стеклоочистители могут внезапно начать работать в перечисленных ниже ситуациях. Это может привести к защемлению рук или другим серьезным травмам, а также к повреждению щеток стеклоочистителей.

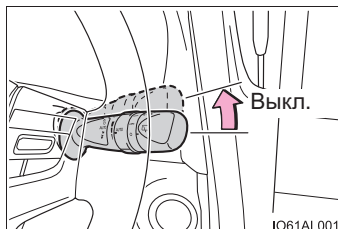

- При касании рукой верхней части ветрового стекла, где расположен датчик дождя
- При касании области рядом с датчиком дождя мокрой тряпкой
- При столкновении каких-либо предметов с ветровым стеклом
- При непосредственном касании датчика дождя или при столкновении с датчиком дождя каких-либо предметов

■ Меры предосторожности, касающиеся выхлопных труб

Выхлопные газы нагревают выхлопные трубы.

При мойке автомобиля следует соблюдать осторожность и не прикасаться к трубе до тех пор, пока она достаточно не остынет; прикосновение к горячей выхлопной трубе может привести к ожогу.

■ Меры предосторожности в отношении заднего бампера при использовании монитора слепых зон (при наличии)

Если лакокрасочное покрытие заднего бампера повреждено или поцарапано, система может работать неверно. В этом случае обратитесь к дилеру Toyota.

**ВНИМАНИЕ!****■ Предотвращение ухудшения качества покрытия и коррозии корпуса и компонентов (алюминиевые диски и т.п.)**

- Автомобиль необходимо немедленно помыть в следующих случаях:
 - После движения вблизи берега моря
 - После движения по дорогам, покрытым солью
 - Если на окрашенной поверхности имеются следы гудрона или древесной смолы
 - Если на окрашенной поверхности имеются следы мертвых насекомых, экскрементов насекомых или птичьего помета
 - После движения в районах, сильно загрязненных копотью, нефтяным дымом, рудничной пылью, металлической пылью и химическими веществами
 - Если автомобиль сильно загрязнен пылью и грязью
 - Если на окрашенную поверхность попал бензин
- Если лакокрасочное покрытие повреждено или поцарапано, его следует немедленно восстановить.
- Для предотвращения коррозии колес удаляйте с них грязь и храните их в местах с низким уровнем влажности.

■ Чистка внешних световых приборов

- Мойте с осторожностью. Не используйте органические вещества и не чистите световые приборы жесткой щеткой.
Это может повредить поверхности световых устройств.
- Не наносите воск на поверхности световых устройств.
Воск может повредить линзы.

■ При мойке автомобиля в автоматической мойке (автомобили со стеклоочистителями ветрового стекла с датчиком дождя)

Установите переключатель режима работы стеклоочистителей в положение отключения.

Если переключатель режима работы стеклоочистителей находится в положении "AUTO", могут начать работать стеклоочистители и их щетки могут быть повреждены.

■ При использовании автомобильной мойки высокого давления

Не подносите кончик шланга к багажному отделению (к резиновой крышке), разъемам или указанным ниже частям. Эти части могут быть повреждены при контакте со струями воды, находящимися под высоким давлением.

- Детали тяговой батареи
- Детали рулевого управления
- Детали подвески
- Детали тормозной системы

 **ВНИМАНИЕ!****■ При подъеме рычагов стеклоочистителей ветрового стекла (автомобили с левым рулем)**

Поднимая рычаги стеклоочистителей, обязательно беритесь за их часть с креплением.

При подъеме не беритесь только за щетки стеклоочистителей, чтобы не деформировать их.



Чистка и защита салона автомобиля

Следующие действия помогут защитить салон автомобиля и поддерживать его в наилучшем состоянии.

Защита салона автомобиля

- Удаляйте грязь и пыль с помощью пылесоса. Протирайте загрязненные поверхности тканью, смоченной теплой водой.
- Если удалить грязь не удастся, сотрите ее мягкой тканью с нейтральным моющим средством, разбавленным приблизительно до 1%.

Хорошо отожмите ткань и тщательно сотрите все остатки моющего средства и воды.

Чистка кожаной отделки

- Удаляйте грязь и пыль с помощью пылесоса.
- Избыточную грязь и пыль удаляйте мягкой тканью, смоченной разбавленным моющим средством.
Используйте разбавленный водный раствор, содержащий приблизительно 5% нейтрального моющего средства для шерсти.
- Хорошо отожмите ткань и тщательно сотрите все остатки моющего средства.
- Протрите поверхность сухой мягкой тканью для удаления остатков влаги. Дайте коже просохнуть в затененном и хорошо вентилируемом месте.

Чистка отделки из искусственной кожи

- Удаляйте грязь и пыль с помощью пылесоса.
- Сотрите ее мягкой тканью с нейтральным моющим средством, разбавленным приблизительно до 1%.
- Хорошо отожмите ткань и тщательно сотрите все остатки моющего средства и воды.

■ Уход за кожаной отделкой

Для поддержания салона автомобиля в хорошем состоянии Toyota рекомендует выполнять чистку салона не реже двух раз в год.

■ Чистка ковровых покрытий шампунем

В продаже имеется несколько типов пенящихся моющих средств. Для нанесения пены пользуйтесь губкой или щеткой. Разотрите пену круговыми движениями по всей поверхности. Не используйте воду. Протрите загрязненные поверхности и подождите, пока они высохнут. Для получения отличного результата ковровое покрытие должно быть как можно более сухим.

■ Ремни безопасности

Промойте слабым мыльным раствором и теплой водой с помощью ткани или губки. Кроме того, периодически проверяйте ремни на износ, наличие потертостей или порезов.

■ Передние боковые стекла с покрытием для защиты от УФ лучей (при наличии)

На передние боковые стекла нанесено покрытие для защиты от ультрафиолетовых лучей. Во избежание повреждения покрытия для защиты от УФ лучей соблюдайте следующие правила:

- Если стекла загрязнены, как можно скорее аккуратно протрите их тканью, смоченной в воде или теплой воде.
- Если стекла очень грязные, не следует несколько раз открывать и закрывать их.

**ПРЕДУПРЕЖДЕНИЕ****■ Вода в автомобиле**

- Не разбрызгивайте и не проливайте жидкости в автомобиле. Это может привести к неполадкам или возгоранию в электрических компонентах и т. п.
- Не допускайте намокания элементов и электропроводки системы SRS в салоне автомобиля. (→стр. 44)
Неисправность электропроводки может привести к срабатыванию или неправильному функционированию подушек безопасности, что может стать причиной тяжелых травм или смертельного исхода.
- Автомобили с беспроводным зарядным устройством:
Не допускайте намокания беспроводного зарядного устройства (→стр. 401). Несоблюдение этих рекомендаций может привести к сильному нагреванию зарядного устройства и вызвать ожоги и поражение электрическим током с получением травм вплоть до смертельного исхода.

■ Чистка салона (в частности, панели приборов)

Не используйте полирующий воск или полироль. Панель приборов может отражаться в ветровом стекле, перекрывая вид водителю, что может привести к аварии и тяжелым травмам вплоть до смертельного исхода.

■ Вокруг сидений

Соблюдайте осторожность, когда забираетесь руками под сиденья, например при чистке салона или для того, чтобы поднять что-то с пола. При этом можно получить травму, ударившись руками о направляющие или платформу сиденья.

**ВНИМАНИЕ!****■ Моющие средства**

- Не используйте моющие средства следующих типов, которые могут привести к обесцвечиванию отделки салона или вызвать появление полос и повреждение окрашенных поверхностей:
 - Элементы салона, за исключением сидений: органические вещества (бензин), растворы щелочей и кислот, красители и отбеливатели
 - Сиденья: растворы щелочей и кислот, разбавители, бензин и спирт
- Не используйте полирующий воск или полироль. Это может вызвать повреждение окрашенной поверхности панели приборов или других компонентов салона.

■ Предотвращение повреждения кожаных поверхностей

Соблюдайте следующие меры предосторожности во избежание повреждения или ухудшения качества кожаных поверхностей:

- Незамедлительно удаляйте пыль и грязь с кожаных поверхностей.
- Не подвергайте автомобиль длительному воздействию прямого солнечного света. Паркуйте автомобиль в тени, особенно в летний период.
- Не кладите на элементы отделки салона изделия и материалы из винила или пластика, а также изделия, содержащие воск, так как они могут прилипнуть к кожаной поверхности при значительном нагревании салона автомобиля.

■ Вода на полу

Не мойте пол салона водой.

Вода, проникшая под пол автомобиля, придя в контакт с находящимся там электрооборудованием, может вызвать повреждение систем автомобиля (например, аудиосистемы). Кроме того, вода может привести к коррозии корпуса.

■ Чистка внутренней стороны заднего стекла или правого бокового окна в кузове

- Не используйте для чистки заднего стекла чистящие средства для стекол, так как в противном случае можно повредить провода обогревателя заднего стекла. Осторожно протрите стекло тканью, смоченной теплой водой. Протирайте стекло параллельно направлению проводников обогрева.
- Не используйте для чистки правого заднего бокового окна чистящие средства для стекол, так как в противном случае можно повредить антенну. Осторожно протрите стекла тканью, смоченной теплой водой. Протирайте стекла параллельно направлению антенны.
- Будьте осторожны, чтобы не поцарапать и не повредить проводники системы обогрева или антенну.

■ Чистка переднего бокового стекла (автомобили с защитным покрытием против ультрафиолетовых лучей)

При чистке стекол не используйте средства для чистки стекол, содержащие абразивные вещества (например, очиститель для стекол, моющее средство, воск). Они могут повредить покрытие.

Требования к техническому обслуживанию

Для обеспечения безопасной и экономичной эксплуатации автомобиля существенное значение имеют повседневный уход за ним и регулярное техническое обслуживание. Toyota рекомендует выполнять техническое обслуживание следующим образом:

Плановое техническое обслуживание

- Плановое техническое обслуживание должно выполняться через определенные промежутки времени в соответствии с графиком технического обслуживания.

Интервалы технического обслуживания, предусмотренные графиком, определяются показаниями одометра или промежутком времени, в зависимости от того, что наступает раньше.

Независимо от момента технического обслуживания его следует проводить с той же периодичностью.

- Где выполнять техническое обслуживание?

Наиболее целесообразно выполнять техническое обслуживание автомобиля у местного дилера Toyota.

Технический персонал Toyota состоит из хорошо подготовленных специалистов, получающих самую свежую информацию по обслуживанию автомобилей посредством технических бюллетеней, рекомендаций по техническому обслуживанию и программ обучения на рабочих местах. Персонал обучается обслуживанию автомобилей Toyota до того, как приступить к работе с автомобилем, а не в процессе работы с ним. Это более правильно, не так ли?

Дилер Toyota вложил значительные средства в специальные фирменные инструменты и оборудование Toyota для технического обслуживания. Они позволяют выполнить работу лучше и с меньшими затратами.

Отдел технического обслуживания дилера Toyota выполнит все необходимые по графику виды технического обслуживания автомобиля надежно и экономично.

Резиновые шланги (для системы охлаждения и обогрева, тормозной системы и топливной системы) должны проверяться квалифицированными специалистами в соответствии с графиком технического обслуживания автомобиля Toyota.

Резиновые шланги являются очень важными элементами технического обслуживания. Все изношенные или поврежденные шланги должны немедленно заменяться. Обратите внимание, что шланги со временем разрушаются – разбухают, протираются или растрескиваются.

Самостоятельное техническое обслуживание

Можно ли выполнять техническое обслуживание самостоятельно?

Многие виды технического обслуживания можно выполнить самостоятельно при наличии базовых технических навыков и некоторых основных автомобильных инструментов. В данном разделе приведены простые инструкции по выполнению таких работ.

Однако следует иметь в виду, что некоторые задачи технического обслуживания требуют специальных инструментов и навыков. Лучше всего их выполняют квалифицированные специалисты. Даже при наличии у Вас опыта самостоятельной работы с техникой рекомендуется выполнять ремонтные работы и техническое обслуживание у дилера Toyota, который ведет учет выполненных видов технического обслуживания Вашего автомобиля. Эти записи могут оказаться полезными, если потребуется гарантийное обслуживание.

■ Нуждается ли автомобиль в ремонте?

Внимательно следите за изменениями эксплуатационных характеристик автомобиля, появлением шумов и других внешних признаков, указывающих на необходимость технического обслуживания. Вот некоторые из наиболее важных признаков:

- Перебои в работе двигателя, стук или детонация
- Ощутимая потеря мощности
- Странные шумы в двигателе
- Утечка жидкости под автомобилем (Однако утечка воды из кондиционера после его использования является нормальным явлением.)
- Изменение звука выхлопной системы (Это может указывать на опасную утечку угарного газа. При управлении автомобилем откройте окна и немедленно проверьте выхлопную систему.)
- Кажущиеся спущенными шины; чрезмерный визг шин при поворотах; неравномерный износ шин
- Автомобиль уводит в сторону при движении вперед по ровной дороге
- Странные шумы, связанные с ходом подвески
- Потеря эффективности тормозов, “мягкая” педаль тормоза, педаль почти касается пола, автомобиль при торможении уводит в сторону
- Температура охлаждающей жидкости двигателя постоянно превышает норму (→стр. 100)

При обнаружении любого из этих признаков как можно скорее доставьте автомобиль к дилеру Toyota. Может потребоваться регулировка или ремонт автомобиля.

**ПРЕДУПРЕЖДЕНИЕ****■ Если техническое обслуживание автомобиля не выполняется надлежащим образом**

Ненадлежащее техническое обслуживание может привести к серьезному повреждению автомобиля и, возможно, к серьезной травме или к смертельному исходу.

■ Правила обращения с аккумуляторной батареей

Клеммы и зажимы аккумуляторной батареи, а также связанные с ними принадлежности содержат свинец и его соединения, которые могут вызывать повреждения головного мозга. Обязательно мойте руки после работы с аккумуляторной батареей. (→стр. 452)

Плановое техническое обслуживание

Выполняйте техническое обслуживание в соответствии с приведенным ниже графиком:

Требования графика технического обслуживания

Техническое обслуживание автомобиля необходимо выполнять в соответствии с обычным графиком технического обслуживания. (См. “График технического обслуживания”.)



Если автомобиль в основном эксплуатируется в приведенных ниже условиях, некоторые виды технического обслуживания должны выполняться чаще, чтобы поддерживать автомобиль в хорошем состоянии. (См. “График дополнительного технического обслуживания”.)

<p>А. Состояние дорог</p> <ol style="list-style-type: none">1. Эксплуатация на плохих, грязных дорогах или на дорогах, покрытых мокрым снегом2. Эксплуатация на пыльных дорогах (в районах с небольшим количеством асфальтированных дорог или сильной запыленностью и сухим воздухом).	<p>В. Условия эксплуатации</p> <ol style="list-style-type: none">1. Тяжело нагруженный автомобиль (пример: использование автоприцепа-каравана, верхнего багажника и т. п.)2. Частые короткие поездки на расстояние менее 8 км при наружной температуре ниже нуля (температура двигателя не достигает нормальной температуры)3. Продолжительная работа на холостом ходу и/или движение на небольшой скорости на значительные расстояния (полицейские машины, а также профессиональное/частное использование, такое как такси или автомобили для доставки товаров на дом).4. Непрерывное движение на высокой скорости (80% или более от максимальной скорости автомобиля) в течение более 2-х часов.
--	--

График технического обслуживания

Операции технического обслуживания: I = Проверка, ремонт либо замена при необходимости

R = Замена, изменение или смазка

ПЕРИОДИЧНОСТЬ ОБСЛУЖИВАНИЯ:		ПОКАЗАНИЯ ОДОМЕТРА								МЕСЯЦЫ
(Показания одометра или месяцы, что наступает раньше)	x1000 км	10	20	30	40	50	60	70	80	
	x1000 миль	6	12	18	24	30	36	42	48	
ОСНОВНЫЕ КОМПОНЕНТЫ ДВИГАТЕЛЯ										
1	Приводные ремни		I		I		I		I	24
2	Моторное масло	R	R	R	R	R	R	R	R	12
3	Масляный фильтр	R	R	R	R	R	R	R	R	12
4	Система охлаждения и обогрева <<См. примечание 1.>>				I				I	24
5	Охлаждающая жидкость двигателя <<См. примечание 2.>>				I				I	-
6	Выхлопные трубы и крепления		I		I		I		I	12
СИСТЕМА ЗАЖИГАНИЯ										
7	Свечи зажигания	Замена через каждые 100000 км								-
8	Аккумуляторная батарея	I	I	I	I	I	I	I	I	12
ТОПЛИВНАЯ СИСТЕМА И СИСТЕМА СНИЖЕНИЯ ТОКСИЧНОСТИ ВЫХЛОПНЫХ ГАЗОВ										
9	Топливный фильтр <<См. примечание 3.>>								R	96
10	Система впрыска топлива (Двигатель 2GR-FKS) <<См. примечания 4 и 5.>>	Добавляйте очиститель системы впрыска топлива в топливный бак каждые 10000 км								
11	Воздушный фильтр		I		R		I		R	I: 24 R: 48
12	Крышка топливного бака, топливные трубопроводы, соединения и клапан давления паров топлива <<См. примечание 1.>>				I				I	24
13	Абсорбер				I				I	24

Операции технического обслуживания: I = Проверка, ремонт либо замена при необходимости

R = Замена, изменение или смазка

ПЕРИОДИЧНОСТЬ ОБСЛУЖИВАНИЯ:		ПОКАЗАНИЯ ОДОМЕТРА								МЕСЯЦЫ
(Показания одометра или месяца, что наступает раньше)	x1000 км	10	20	30	40	50	60	70	80	
	x1000 миль	6	12	18	24	30	36	42	48	
ШАССИ И КУЗОВ										
14	Педаль тормоза и стояночный тормоз <<См. примечание 6.>>	I	I	I	I	I	I	I	I	6
15	Тормозные колодки и тормозные диски	I	I	I	I	I	I	I	I	6
16	Тормозная жидкость	I	I	I	R	I	I	I	R	I: 6 R: 24
17	Трубки и шланги тормозной системы		I		I		I		I	12
18	Вакуумный насос усилителя тормозов (Двигатель 2GR-FKS)	Проверка через каждые 200000 км								-
19	Рулевое колесо, привод и редуктор рулевого управления		I		I		I		I	12
20	Чехлы ведущего вала		I		I		I		I	24
21	Шаровые шарниры и пыльники подвески	I	I	I	I	I	I	I	I	6
22	Трансмиссионная жидкость для автоматической трансмиссии или вариатора CVT (в том числе для переднего дифференциала)					I			I	24
23	Передняя и задняя подвески		I		I		I		I	12
24	Шины и давление воздуха	I	I	I	I	I	I	I	I	6
25	Световые приборы, сигналы, стеклоочистители и омыватель	I	I	I	I	I	I	I	I	6

Операции технического обслуживания: I = Проверка, ремонт либо замена при необходимости

R = Замена, изменение или смазка

ПЕРИОДИЧНОСТЬ ОБСЛУЖИВАНИЯ:		ПОКАЗАНИЯ ОДОМЕТРА								МЕСЯЦЫ
(Показания одометра или месяцы, что наступает раньше)	x1000 км	10	20	30	40	50	60	70	80	
	x1000 миль	6	12	18	24	30	36	42	48	
ШАССИ И КУЗОВ										
26	Фильтр кондиционера Для автомобилей с фильтром кондиционера воздуха со штампом "С", "К", "N" или "R".									
			R		R		R		R	-
	Для автомобилей с фильтром кондиционера воздуха со штампом "H" или "M".	R	R	R	R	R	R	R	R	12
СИСТЕМА КОНДИЦИОНИРОВАНИЯ ВОЗДУХА/ХЛАДАГЕНТ			I		I		I		I	12

ПРИМЕЧАНИЕ:

1. Через 80000 км или 48 месяцев проверка через каждые 20000 км или 12 месяцев.
2. Первая замена после 160000 км, затем – через каждые 80000 км.
3. В том числе фильтр в топливном баке.
4. Подлинный очиститель системы впрыскивания топлива фирмы Toyota или эквивалентный.
5. Для Филиппин и Макао.
6. Проверка стояночного тормоза не является необходимой.

График дополнительного технического обслуживания

Пользуйтесь рекомендациями приведенной ниже таблицы при выполнении обслуживания узлов, требующих особого графика ухода из-за тяжелых условий эксплуатации. (Основные принципы – см. “Требования графика технического обслуживания”).

A-1: Эксплуатация на плохих, грязных дорогах или на дорогах, покрытых мокрым снегом	
<input type="checkbox"/> Проверка* тормозных колодок и дисков	Каждые 5000 км или 3 месяца
<input type="checkbox"/> Проверка* трубок и шлангов тормозной системы	Каждые 10000 км или 6 месяцев
<input type="checkbox"/> Проверка* рулевого колеса, привода и рулевого механизма	Каждые 5000 км или 3 месяца
<input type="checkbox"/> Проверка* чехлов ведущего вала	Каждые 10000 км или 12 месяцев
<input type="checkbox"/> Проверка* передней и задней подвесок	Каждые 10000 км или 6 месяцев
<input type="checkbox"/> Затяжка болтов и гаек на шасси и кузове <<См. примечание.>>	Каждые 10000 км или 6 месяцев
A-2: Эксплуатация на пыльных дорогах (в районах с небольшим количеством асфальтированных дорог или сильной запыленностью и сухим воздухом).	
<input type="checkbox"/> Замена моторного масла	Каждые 5000 км или 6 месяцев
<input type="checkbox"/> Замена масляного фильтра	Каждые 5000 км или 6 месяцев
<input type="checkbox"/> Проверка* или замена воздушного фильтра	I: Каждые 2500 км или 3 месяца R: Каждые 40000 км или 48 месяцев
<input type="checkbox"/> Проверка* тормозных колодок и дисков	Каждые 5000 км или 3 месяца
<input type="checkbox"/> Замена фильтра системы кондиционирования воздуха	Для автомобилей с фильтром кондиционера воздуха со штампом “С”, “К”, “N” или “R”: Каждые 15000 км Для автомобилей с фильтром кондиционера воздуха со штампом “H” или “M”: Каждые 10000 км или 12 месяцев

*: При необходимости выполните коррекцию или замену.

В-1: Тяжело нагруженный автомобиль (пример: использование автоприцепа-каравана, верхнего багажника и т. п.)	
<input type="checkbox"/> Замена моторного масла	Каждые 5000 км или 6 месяцев
<input type="checkbox"/> Замена масляного фильтра	Каждые 5000 км или 6 месяцев
<input type="checkbox"/> Проверка* тормозных колодок и дисков	Каждые 5000 км или 3 месяца
<input type="checkbox"/> Проверка* или замена трансмиссионной жидкости для автоматической трансмиссии или вариатора CVT (в том числе для переднего дифференциала)	I: Каждые 40000 км или 24 месяца R: Каждые 80000 км или 48 месяцев
<input type="checkbox"/> Проверка* передней и задней подвесок	Каждые 10000 км или 6 месяцев
<input type="checkbox"/> Затяжка болтов и гаек на шасси и кузове <<См. примечание.>>	Каждые 10000 км или 6 месяцев
В-2: Частые короткие поездки на расстояние менее 8 км при наружной температуре ниже нуля (температура двигателя не достигает нормальной температуры)	
<input type="checkbox"/> Замена моторного масла	Каждые 5000 км или 6 месяцев
<input type="checkbox"/> Замена масляного фильтра	Каждые 5000 км или 6 месяцев

*: При необходимости выполните коррекцию или замену.

В-3: Продолжительная работа на холостом ходу и/или движение на небольшой скорости на значительные расстояния (полицейские машины, а также профессиональное/частное использование, такое как такси или автомобили для доставки товаров на дом).	
<input type="checkbox"/> Замена моторного масла	Каждые 5000 км или 6 месяцев
<input type="checkbox"/> Замена масляного фильтра	Каждые 5000 км или 6 месяцев
<input type="checkbox"/> Проверка* тормозных колодок и дисков	Каждые 5000 км или 3 месяца
<input type="checkbox"/> Проверка* или замена трансмиссионной жидкости для автоматической трансмиссии или вариатора CVT (в том числе для переднего дифференциала)	I: Каждые 40000 км или 24 месяца R: Каждые 80000 км или 48 месяцев
В-4: Непрерывное движение на высокой скорости (80% или более от максимальной скорости автомобиля) в течение более 2-х часов.	
<input type="checkbox"/> Проверка* или замена трансмиссионной жидкости для автоматической трансмиссии или вариатора CVT (в том числе для переднего дифференциала)	I: Каждые 40000 км или 24 месяца R: Каждые 80000 км или 48 месяцев

*: При необходимости выполните коррекцию или замену.

ПРИМЕЧАНИЕ:

Монтажные болты сидений и крепежные болты элементов передней и задней подвесок.

Меры предосторожности при самостоятельном техническом обслуживании

При самостоятельном выполнении технического обслуживания обязательно следуйте соответствующим процедурам, изложенным в данных разделах.

Средство для обслуживания	Запасные части и инструменты
Состояние аккумуляторной батареи (→стр. 452)	<ul style="list-style-type: none"> • Теплая вода • Пищевая сода • Консистентная смазка • Обычный гаечный ключ (для болтов зажимов клемм) • Дистиллированная вода
Уровень охлаждающей жидкости двигателя (→стр. 450)	<ul style="list-style-type: none"> • Охлаждающая жидкость Toyota с повышенным сроком службы “Toyota Super Long Life Coolant” или аналогичная высококачественная, не содержащая силикаты, амины, нитриты или бораты охлаждающая жидкость на этиленгликолевой основе, произведенная с использованием обеспечивающей долговечность гибридной органо-кислотной технологии “Toyota Super Long Life Coolant” – это предварительно смешанный раствор, состоящий на 50% из охлаждающей жидкости и на 50% – из деионизированной воды. • Воронка (используемая только для добавления охлаждающей жидкости)
Уровень моторного масла (→стр. 446)	<ul style="list-style-type: none"> • “Toyota Genuine Motor Oil” или эквивалент • Ветошь или бумажное полотенце • Воронка (используемая только для добавления моторного масла)
Плавкие предохранители (→стр. 487)	<ul style="list-style-type: none"> • Плавкий предохранитель с той же номинальной силой тока, что и заменяемый
Наружное освещение (→стр. 492)	—
Радиатор и конденсор (→стр. 451)	—
Давление в шинах (→стр. 466)	<ul style="list-style-type: none"> • Манометр для проверки давления в шинах • Источник сжатого воздуха

Средство для обслуживания	Запасные части и инструменты
Омывающая жидкость (→стр. 457)	<ul style="list-style-type: none"> • Вода или омывающая жидкость, содержащая антифриз (для использования зимой) • Воронка (используемая только для добавления воды или омывающей жидкости)

ПРЕДУПРЕЖДЕНИЕ

В моторном отсеке содержится множество механизмов и эксплуатационных жидкостей, которые могут внезапно переместиться, нагреться или оказаться под электрическим напряжением. Во избежание гибели или серьезной травмы соблюдайте следующие меры предосторожности:

■ При работе в моторном отсеке

- Не подносите руки, одежду и инструменты к вращающемуся вентилятору и приводным ремням двигателя.
- Будьте внимательны, не прикасайтесь к двигателю, радиатору, выпускному коллектору и т.п. сразу после окончания движения, так как они могут быть очень горячими. Масло и другие жидкости также могут быть горячими.
- Не оставляйте легковоспламеняющиеся материалы, например бумагу и ветошь, в моторном отсеке.
- Не курите, не допускайте возникновения искр или наличия открытого огня поблизости от топлива или аккумуляторных батарей. Пары топлива и аккумуляторного электролита огнеопасны.
- Будьте особенно осторожны при работе с аккумуляторной батареей. В ней содержится ядовитая и агрессивная серная кислота.
- Соблюдайте осторожность, так как тормозная жидкость может причинить вред рукам или глазам, а также испортить окрашенные поверхности. Если жидкость попала на руки или в глаза, немедленно промойте пораженный участок чистой водой.
Если после этого ощущается дискомфорт, посоветуйтесь с врачом.

■ При работе рядом с электрическими вентиляторами охлаждения или решеткой радиатора

Убедитесь в том, что переключатель двигателя находится в режиме выключения.

При переводе переключателя двигателя в режим IGNITION ON электрические охлаждающие вентиляторы могут приводиться в действие автоматически, если включен кондиционер и/или температура охлаждающей жидкости двигателя высока. (→стр. 451)

■ Защитные очки

Используйте защитные очки, чтобы предотвратить попадание в глаза отлетающих или падающих частиц материала, аэрозольной струи и т.д.

**ВНИМАНИЕ!****■ Если снят воздушный фильтр**

Движение со снятым воздушным фильтром может привести к повышенному износу двигателя вследствие попадания в него грязи, содержащейся в воздухе.

■ Если уровень тормозной жидкости низкий или высокий

Небольшое понижение уровня тормозной жидкости по мере износа тормозных колодок или при высоком уровне жидкости в накопительном бачке является нормальным явлением.

Если приходится часто доливать тормозную жидкость, это указывает на серьезную неисправность.

Капот

Чтобы открыть капот, откройте замок изнутри автомобиля.

Открывание капота

- 1 Потяните за рычаг открывания замка капота.

Капот слегка приподнимется.

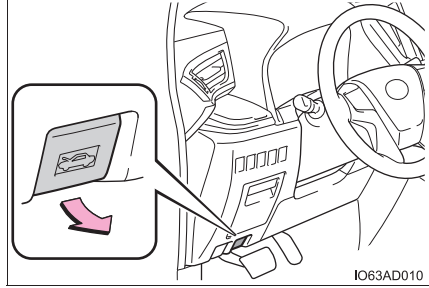

- 2 Переведите рычаг дополнительной защелки влево и поднимите капот.

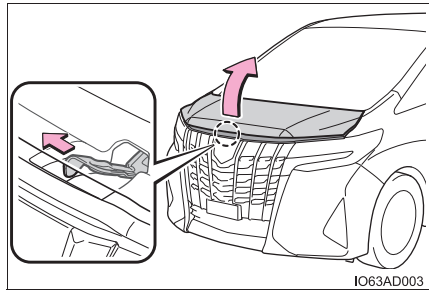

- 3 Зафиксируйте капот в открытом положении, установив опорную штангу в гнездо.

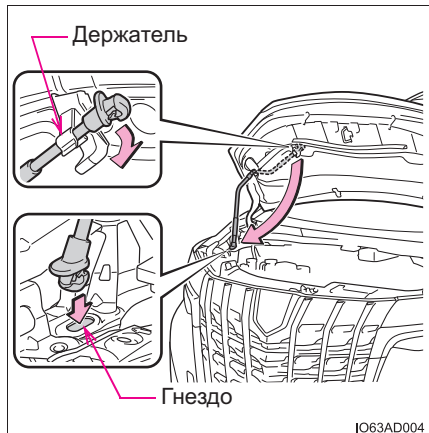

Заккрытие капота

- 1 Держа капот, уберите опорную штангу из гнезда и закрепите ее в держателе.
- 2 Медленно опустите капот до высоты примерно 20 см над кузовом автомобиля.
- 3 Закройте капот, отпустив его, и убедитесь, что капот зафиксировался.

■ При открывании капота

Берите опорную штангу за мягкую часть. Кроме того, не дотрагивайтесь до металлической части опорной штанги, когда требуется открыть капот сразу после остановки автомобиля во время поездки, так как опорная штанга может быть горячей.

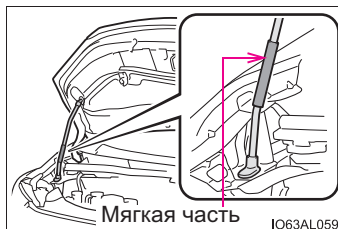

ПРЕДУПРЕЖДЕНИЕ

■ Проверка перед началом движения

Убедитесь, что капот полностью закрыт и заперт.

Если капот не заперт должным образом, он может открыться во время движения и привести к аварии, которая может стать причиной смерти или тяжелой травмы.

■ После установки опорной штанги в гнездо

Убедитесь, что штанга надежно удерживает капот от падения вам на голову или тело.

■ Обращение с осветительными приборами

Когда фары включены, а также в течение короткого времени после выключения фар металлические детали электронного блока управления фарами имеют очень высокую температуру. Во избежание ожогов не дотрагивайтесь до этих металлических деталей, пока не убедитесь, что они остыли.

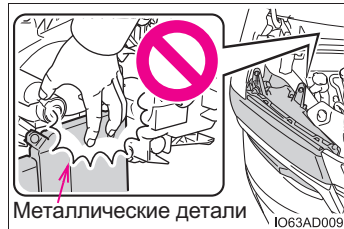

■ При закрывании капота

Закрывая капот, будьте особенно внимательны, чтобы не прищемить пальцы.

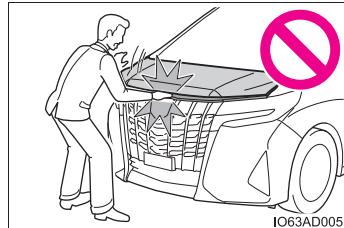

ВНИМАНИЕ!

■ При закрывании капота

Перед закрыванием капота обязательно установите опорную штангу в держатель. При закрывании капота с опущенной опорной штангой можно помять капот.

Установка напольного домкрата

При использовании напольного домкрата следуйте указаниям руководства, поставляемого с домкратом, и соблюдайте меры предосторожности.

При использовании домкрата для подъема автомобиля устанавливайте напольный домкрат правильно. Неправильная установка может привести к повреждению автомобиля или к травматическим последствиям.

◆ Спереди

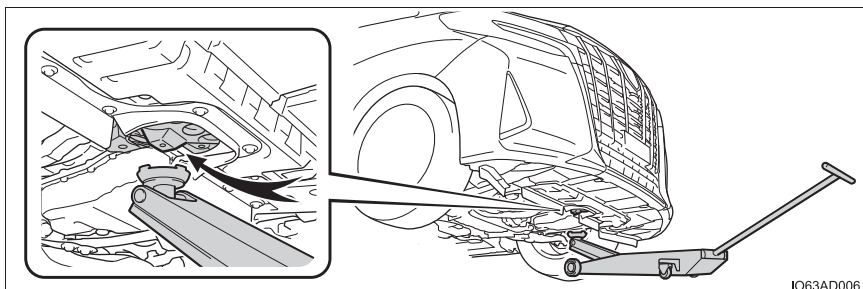

◆ Сзади

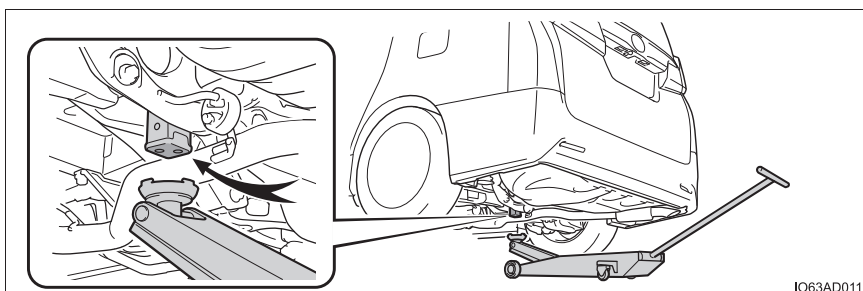

**ВНИМАНИЕ!****■ При подъеме домкратом передней части автомобиля**

Убедитесь, что седло домкрата не касается резиновой крышки на днище автомобиля. Если при подъеме автомобиля на домкрате седло домкрата касается резиновой крышки, возможно повреждение деталей передней подвески.

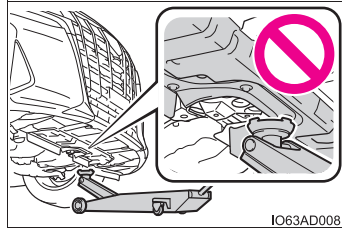

IO63AD008

Моторный отсек

► Двигатель 2AR-FE

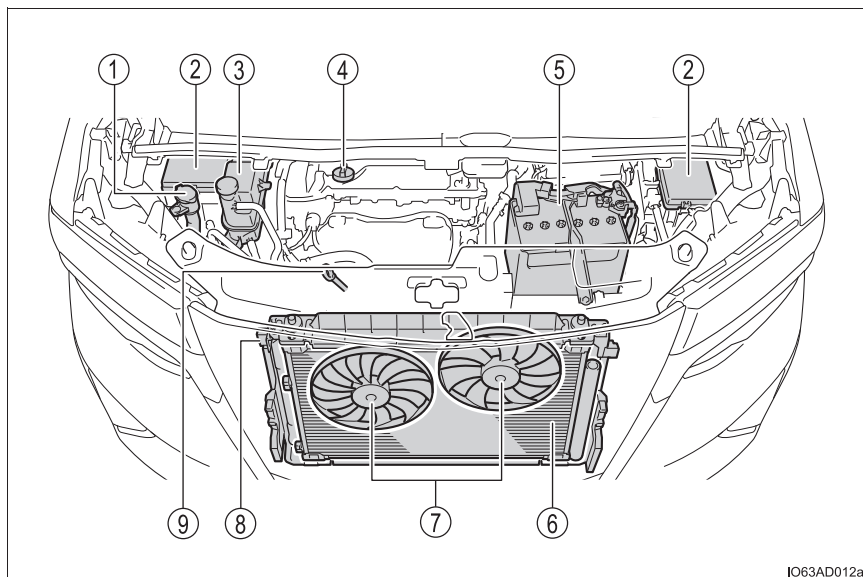

IO63AD012a

- | | |
|--|--|
| ① Бачок для омывающей жидкости (→стр. 457) | ⑤ Аккумуляторная батарея (→стр. 452) |
| ② Коробки плавких предохранителей (→стр. 487) | ⑥ Конденсор (→стр. 451) |
| ③ Расширительный бачок для жидкости системы охлаждения двигателя (→стр. 450) | ⑦ Электрические вентиляторы охлаждения |
| ④ Крышка маслозаливной горловины двигателя (→стр. 447) | ⑧ Радиатор (→стр. 451) |
| | ⑨ Щуп для измерения уровня моторного масла (→стр. 446) |

► Двигатель 2GR-FKS

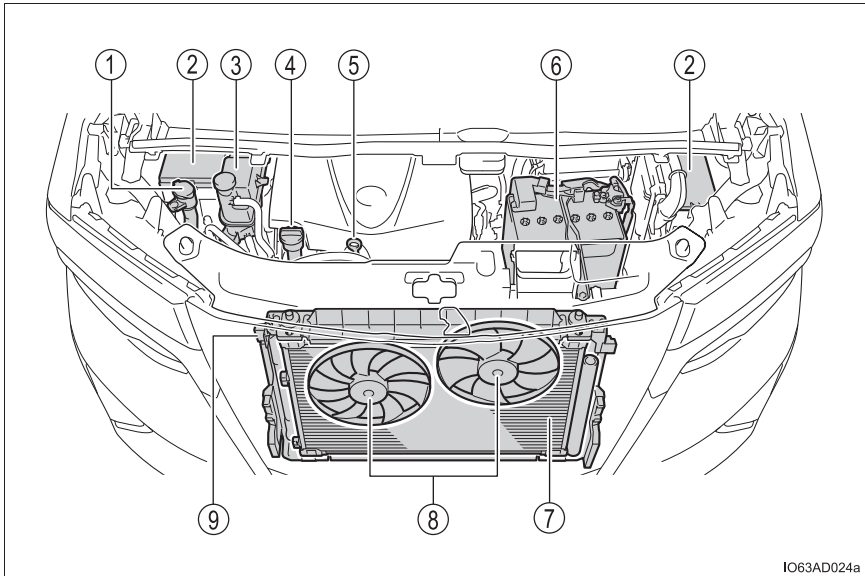

IO63AD024a

- | | |
|--|--|
| ① Бачок для омывающей жидкости (→стр. 457) | ⑤ Щуп для измерения уровня моторного масла (→стр. 446) |
| ② Коробки плавких предохранителей (→стр. 487) | ⑥ Аккумуляторная батарея (→стр. 452) |
| ③ Расширительный бачок для жидкости системы охлаждения двигателя (→стр. 450) | ⑦ Конденсор (→стр. 451) |
| ④ Крышка маслозаливной горловины двигателя (→стр. 447) | ⑧ Электрические вентиляторы охлаждения |
| | ⑨ Радиатор (→стр. 451) |

Моторное масло

Прогрейте двигатель до рабочей температуры, выключите его и проверьте уровень масла щупом.

■ Проверка моторного масла

- 1 Припаркуйте автомобиль на ровной, горизонтальной площадке. После прогрева и выключения двигателя подождите не менее 5 минут для того, чтобы масло стекло обратно на дно двигателя.
- 2 Извлеките щуп, держа под ним ветошь.

▶ Двигатель 2AR-FE

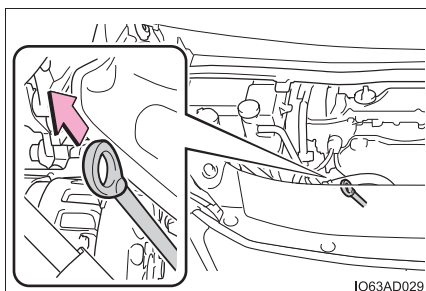

▶ Двигатель 2GR-FKS

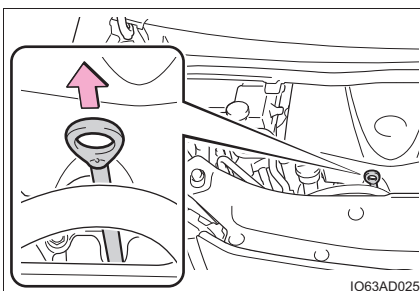

- 3 Начисто протрите щуп.
- 4 Снова вставьте щуп до упора.
- 5 Держа внизу ветошь, извлеките щуп и проверьте уровень масла.

- 1 Низкий
- 2 Нормальный
- 3 Избыточный

Форма щупа зависит от типа автомобиля или двигателя.

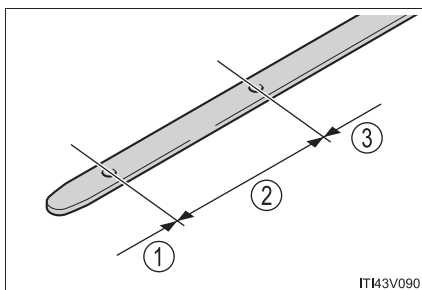

- 6 Протрите щуп и вставьте его до упора.

■ Долив моторного масла

Если уровень масла находится ниже или чуть выше минимальной отметки, долейте моторное масло той же марки, что уже используется в двигателе.

Проверьте марку масла и перед доливом масла подготовьте все необходимое.

Выбор моторного масла		→стр. 551
Количество масла (минимум → максимум)	Двигатель 2AR-FE	1,5 л
	Двигатель 2GR-FKS	1,8 л
Средство для обслуживания		Чистая воронка

- 1 Нажмите фиксаторы для разблокировки.

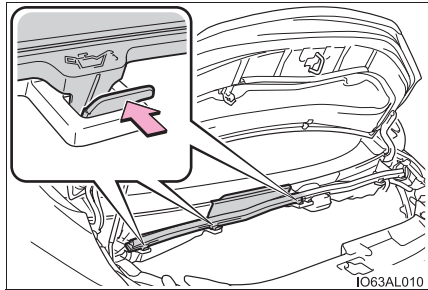

- 2 Поднимите крышку и повесьте крючок со значком масла на крюк капота, чтобы закрепить его на месте.

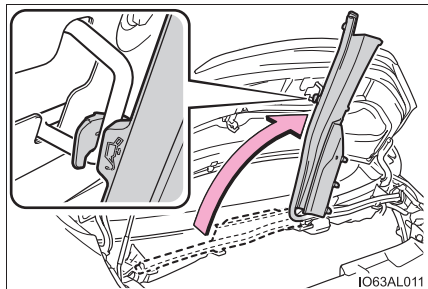

- 3 Снимите крышку маслозаливной горловины, поворачивая ее против часовой стрелки.

► Двигатель 2AR-FE

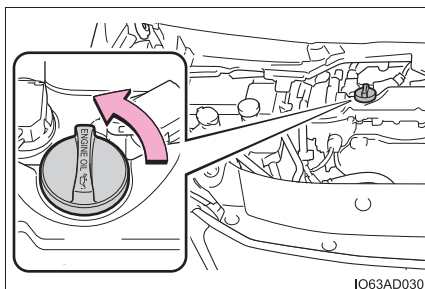

► Двигатель 2GR-FKS

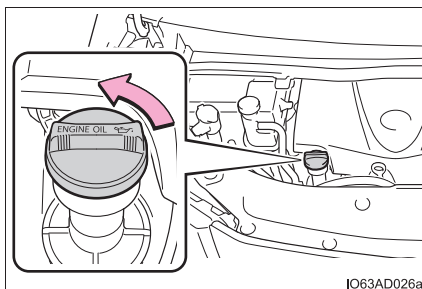

- 4 Заливайте масло медленно, периодически проверяя уровень по щупу.
- 5 Наденьте крышку маслозаливной горловины, поворачивая ее по часовой стрелке.
- 6 При установке крышки выполняйте описанные шаги в обратном порядке.

■ Расход моторного масла

Некоторое количество моторного масла потребляется во время движения. В следующих ситуациях расход масла может возрасти и моторное масло может понадобиться залить в интервале между техническим обслуживанием автомобиля.

- Если двигатель новый, например сразу после приобретения автомобиля или замены двигателя
- При использовании масла низкого качества или ненадлежащей вязкости
- При движении на больших оборотах или с тяжелым грузом либо при движении с частым ускорением и замедлением
- При работе двигателя на холостых оборотах в течение длительного периода времени или при частом движении в плотном потоке

**ПРЕДУПРЕЖДЕНИЕ****■ Использованное моторное масло**

- Использованное моторное масло содержит потенциально вредные загрязняющие вещества, которые могут стать причиной заболеваний кожи, в частности, воспаления и рака кожи, поэтому будьте аккуратны, чтобы не допускать длительного и многократного контакта с маслом. Для удаления использованного моторного масла с кожи тщательно промойте ее водой с мылом.
- Утилизируйте использованное моторное масло и масляные фильтры только безопасным и приемлемым способом. Не выливайте использованное моторное масло в канализацию или на землю и не выбрасывайте использованные масляные фильтры вместе с бытовым мусором. За информацией о переработке или утилизации обратитесь к дилеру Toyota, на сервисную станцию или в магазины автозапчастей.
- Не оставляйте использованное моторное масло в месте, доступном для детей.

**ВНИМАНИЕ!****■ Во избежание серьезного повреждения двигателя**

Регулярно проверяйте уровень масла.

■ При замене моторного масла

- Будьте осторожны и не проливайте моторное масло на элементы автомобиля.
- Избегайте перелива, который может привести к выходу двигателя из строя.
- После долива масла каждый раз проверяйте уровень щупом.
- Правильно затягивайте крышку маслозаливной горловины двигателя.

■ Меры предосторожности при доливе моторного масла

Поднимая крышку (→стр. 447), делайте это медленно, чтобы не прилагать нагрузку к уплотнителю. Если тянуть с силой, можно повредить уплотнитель.

Охлаждающая жидкость двигателя

Уровень охлаждающей жидкости в норме, если при холодном двигателе он находится между нанесенными на стенке бачка линиями “FULL” (Максимум) и “LOW” (Минимум).

- ① Крышка расширительного бачка
- ② Линия “FULL”
- ③ Линия “LOW”

Если уровень находится на линии “LOW” или ниже, долейте охлаждающую жидкость до линии “FULL”.

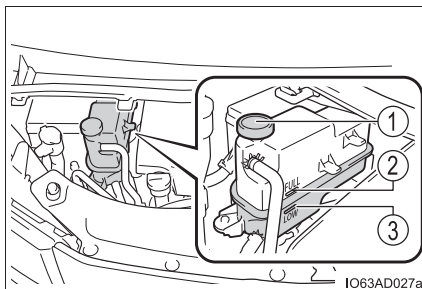

IO63AD027a

■ Выбор охлаждающей жидкости

Используйте только охлаждающую жидкость Toyota с повышенным сроком службы “Toyota Super Long Life Coolant” или аналогичную высококачественную, не содержащую силикаты, амины, нитриты или бораты охлаждающую жидкость на этиленгликолевой основе, произведенную с использованием обеспечивающей долговечность гибридной органо-кислотной технологии.

“Toyota Super Long Life Coolant” представляет собой смесь 50% охлаждающей жидкости и 50% деионизированной воды. (Минимальная температура: -35 °C)

За более подробными сведениями по поводу охлаждающей жидкости обратитесь к дилеру Toyota.

■ Если после долива охлаждающей жидкости уровень быстро падает

Осмотрите радиатор, шланги, крышку расширительного бачка охлаждающей жидкости двигателя, сливной кран и насос охлаждающей жидкости.

Если утечку обнаружить не удалось, поручите дилеру Toyota проверить крышку и проверить систему охлаждения на наличие течей.

**ПРЕДУПРЕЖДЕНИЕ****■ При горячем двигателе**

Не снимайте крышку расширительного бачка охлаждающей жидкости двигателя.

Система охлаждения может находиться под давлением, и при снятии крышки брызги горячей охлаждающей жидкости могут вылететь наружу, вызвав серьезные травмы, такие как ожоги.

**ВНИМАНИЕ!****■ Добавление охлаждающей жидкости**

Охлаждающая жидкость – это и не простая вода, и не концентрированный антифриз. Для обеспечения адекватной смазки, защиты от коррозии и охлаждения следует использовать правильную смесь воды и антифриза. Ознакомьтесь с этикеткой на емкости с охлаждающей жидкостью или антифризом.

■ В случае пролива охлаждающей жидкости

Во избежание повреждения каких-либо элементов или лакокрасочного покрытия смойте пролитую жидкость водой.

Радиатор и конденсор

Проверьте радиатор и конденсор и удалите все посторонние предметы. Если какой-либо из вышеназванных элементов сильно загрязнен или нет уверенности в его исправности, обратитесь для проверки автомобиля к дилеру Toyota.

**ПРЕДУПРЕЖДЕНИЕ****■ При горячем двигателе**

Не дотрагивайтесь до радиатора или конденсора, так как они могут быть горячими и вызвать серьезные травмы, такие как ожоги.

■ Во время работы электрического вентилятора охлаждения

Не прикасайтесь к моторному отсеку.

При переводе переключателя двигателя в режим IGNITION ON электрические охлаждающие вентиляторы могут приводиться в действие автоматически, если включен кондиционер и/или температура охлаждающей жидкости двигателя высока. При работе вблизи электрических охлаждающих вентиляторов или решетки радиатора убедитесь, что переключатель двигателя выключен.

Аккумуляторная батарея

Аккумуляторную батарею следует проверять следующим образом.

■ Наружные поверхности аккумуляторной батареи

Убедитесь в отсутствии коррозии на клеммах аккумуляторной батареи, а также в отсутствии слабо затянутых соединений, зажимов и трещин на корпусе.

- ① Клеммы
- ② Прижимной фиксатор

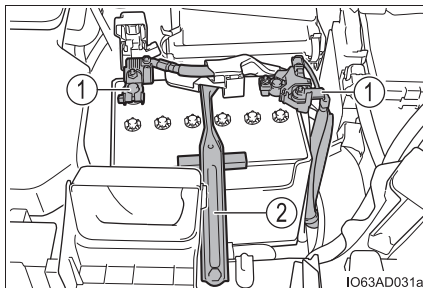

■ Проверка электролита аккумуляторной батареи

Убедитесь, что уровень находится между метками "UPPER LEVEL" и "LOWER LEVEL".

- ① Линия "UPPER LEVEL"
- ② Линия "LOWER LEVEL"

Если уровень жидкости находится на линии "LOWER LEVEL" или под ней, долейте дистиллированную воду.

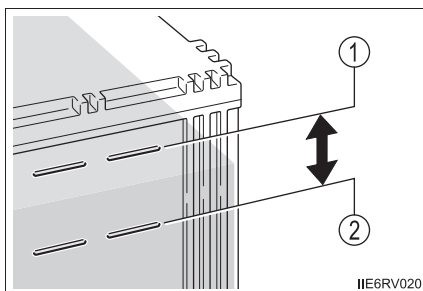

■ Добавление дистиллированной воды

- 1 Снимите вентиляционную пробку.
- 2 Добавьте дистиллированную воду.

Если линия "UPPER LEVEL" не видна, проверяйте уровень жидкости, глядя прямо в ячейку.

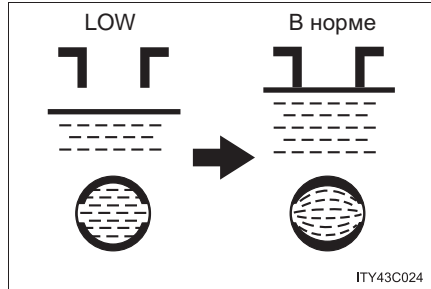

- 3 Установите на место вентиляционную пробку и надежно закройте ее.

■ Перед подзарядкой

При подзарядке аккумуляторная батарея выделяет легковоспламеняющийся и взрывоопасный газообразный водород. Поэтому при подзарядке необходимо соблюдать следующие меры предосторожности:

- При подзарядке без снятия аккумуляторной батареи с автомобиля отсоедините от аккумуляторной батареи провод массы (отрицательный).
- При подсоединении проводов зарядного устройства к аккумуляторной батарее и их отсоединении проследите за тем, чтобы выключатель питания на зарядном устройстве был выключен.

■ После подзарядки/повторного подключения аккумуляторной батареи

Двигатель может не запуститься. Чтобы инициализировать систему, следуйте процедуре, описанной ниже.

1 Переведите рычаг управления трансмиссией в положение P.

2 Откройте и закройте любую из дверей.

3 Снова запустите двигатель.

- Сразу после повторного подсоединения аккумуляторной батареи может оказаться невозможно отпереть двери с помощью интеллектуальной системы входа и запуска. В таком случае для запираения/отпираения дверей воспользуйтесь пультом беспроводного дистанционного управления или механическим ключом.
- Запустите двигатель с переключателем двигателя в режиме ACCESSORY. Двигатель не может быть запущен при выключенном переключателе двигателя. Однако со второй попытки двигатель будет работать нормально.
- Автомобиль запоминает режим переключателя двигателя. После подсоединения аккумуляторной батареи восстанавливается тот режим переключателя двигателя, в котором он находился до отключения аккумуляторной батареи. Перед отсоединением аккумуляторной батареи обязательно выключайте двигатель. Будьте особенно осторожны при подключении аккумуляторной батареи, если неизвестно, в каком режиме находился переключатель двигателя при отсоединении аккумуляторной батареи.

Обратитесь к дилеру Toyota, если система не запустится после нескольких попыток запуска обоими способами.

**ПРЕДУПРЕЖДЕНИЕ****■ Химикаты, содержащиеся в аккумуляторной батарее**

В аккумуляторной батарее содержится ядовитая и агрессивная серная кислота, которая может выделять огнеопасный и взрывоопасный газообразный водород. Для снижения риска получения тяжелых травм или смертельного исхода при работе с аккумуляторной батареей или около нее соблюдайте следующие меры предосторожности:

- Не допускайте искрения при контакте инструментов с клеммами аккумуляторной батареи.
- Не курите и не зажигайте спички поблизости от аккумуляторной батареи.
- Избегайте попадания электролита в глаза, на кожу и одежду.
- Никогда не вдыхайте и не глотайте электролит.
- Надевайте защитные очки при работе рядом с аккумуляторной батареей.
- Не подпускайте детей к аккумуляторной батарее.

■ Безопасное место для подзарядки аккумуляторной батареи

Обязательно заряжайте аккумуляторную батарею на открытой площадке. Не заряжайте аккумуляторную батарею в гараже или в закрытом помещении, где отсутствует достаточная вентиляция.

■ Меры предосторожности в отношении электролита

- Если электролит попал в глаза
Промойте их чистой водой в течение 15 минут и немедленно обратитесь за медицинской помощью. Если возможно, по дороге в ближайшее медицинское учреждение продолжайте прикладывать к пораженному месту смоченную водой губку или ткань.
- В случае попадания электролита на кожу
Тщательно промойте пораженное место. Если чувствуется боль или жжение, немедленно обратитесь за медицинской помощью.
- В случае попадания электролита на одежду
Он может просочиться через ткань на кожу. Поэтому немедленно снимите одежду, на которую попал электролит, и следуйте приведенным выше инструкциям.
- При случайном проглатывании электролита
Выпейте большое количество воды или молока. Незамедлительно обратитесь за медицинской помощью.

 **ПРЕДУПРЕЖДЕНИЕ****■ При отсоединении батареи**

Не отсоединяйте отрицательную (-) клемму на стороне корпуса. Отсоединенная отрицательная (-) клемма может прикоснуться к положительной (+) клемме, что может вызвать короткое замыкание и привести к гибели или тяжелому поражению.

■ Если жидкости в батарее недостаточно

При использовании или зарядке батареи, когда уровень электролита в любом из элементов ниже линии "LOWER LEVEL", отображаемой сбоку батареи, срок службы батареи может сократиться и она может взорваться или генерировать тепло.

 **ВНИМАНИЕ!****■ Во время зарядки аккумуляторной батареи**

Запрещается заряжать аккумуляторную батарею при работающем двигателе. Кроме того, выключите все дополнительные электроприборы.

■ При добавлении дистиллированной воды

Не допускайте перелива. Вода, пролившаяся при зарядке аккумуляторной батареи, может вызвать коррозию.

Омывающая жидкость

Если уровень омывающей жидкости находится на отметке “LOW”, добавьте омывающую жидкость.

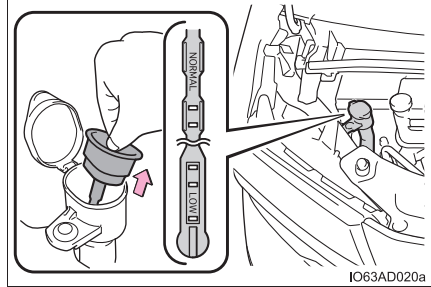

Использование указателя уровня

Уровень омывающей жидкости можно проверить по высоте покрытия жидкостью отверстий на указателе.

Если уровень находится ниже второго отверстия снизу (положение “LOW”), долейте омывающую жидкость.

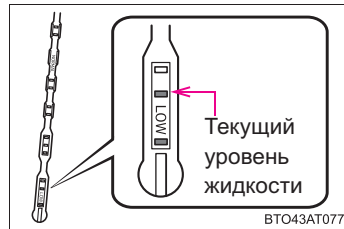

⚠ ПРЕДУПРЕЖДЕНИЕ

■ При добавлении омывающей жидкости

Не рекомендуется добавлять жидкость в стеклоомыватель при горячем или работающем двигателе, так как омывающая жидкость содержит спирт и в случае ее вытекания на двигатель может возникнуть пожар.

⚠ ВНИМАНИЕ!

■ Не используйте никакую иную жидкость, отличную от предписанной омывающей жидкости.

Не используйте вместо омывающей жидкости мыльный водный раствор или антифриз для двигателя.

Это может привести к появлению полос на окрашенных поверхностях автомобиля, а также к повреждению насоса, что может привести к неисправности в работе омывателя.

■ Разбавление омывающей жидкости

При необходимости разбавьте омывающую жидкость водой.

Обратитесь к данным по температуре замерзания, указанным на этикетке бачка омывающей жидкости.

Шины

Заменяйте или переставляйте шины в соответствии с графиками технического обслуживания и износом протектора.

Проверка шин

Проверьте, не появились ли на шинах индикаторы износа протектора. Также проверьте шины на неравномерный износ, например чрезмерный износ с одной стороны протектора.

Проверьте состояние шины и давление в запасном колесе, если это колесо не используется при перестановке.

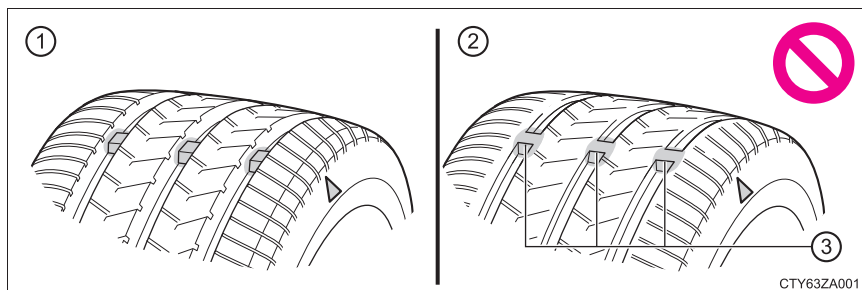

CTY63ZA001

- ① Новый протектор
- ② Изношенный протектор
- ③ Индикатор износа протектора

Местоположение индикатора износа протектора указывается отметками "TWI" или "Δ" и т.п., отформованными на боковине шины.

Замените шины, если на шинах появились индикаторы износа протектора.

Перестановка шин

Переставьте шины в указанном порядке.

Для обеспечения равномерного износа шин и продления срока их службы Toyota рекомендует менять шины местами примерно через каждые 10000 км.

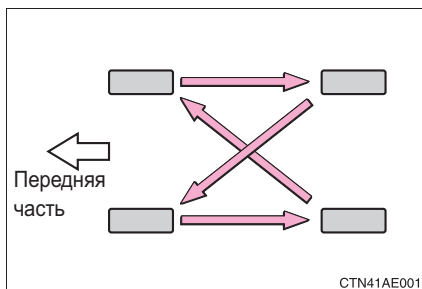

CTN41AE001

Система контроля давления в шинах (при наличии)

Ваш автомобиль оснащен системой контроля давления в шинах, которая для выявления низкого давления в шинах использует клапаны и передатчики контроля давления в шинах для предотвращения действительно серьезных проблем.

В случае падения давления в шине ниже заранее установленного значения водителю подается предупреждение с помощью контрольной лампы. (→стр. 507)

◆ Установка клапанов и передатчиков контроля давления в шинах

При замене шин или колес также следует установить клапаны и передатчики контроля давления в шинах.

В случае установки новых клапанов и передатчиков контроля давления в шинах следует зарегистрировать новые идентификационные коды в компьютере системы контроля давления в шинах и выполнить процедуру инициализации системы контроля давления в шинах. Зарегистрируйте идентификационные номера клапанов и передатчиков контроля давления в шинах у своего дилера Toyota. (→стр. 461)

◆ Инициализация системы контроля давления в шинах

- **Систему предупреждения о низком давлении в шинах необходимо инициализировать, если изменяется давление в шинах, например при изменении скорости движения или веса груза.**

При выполнении процедуры инициализации системы контроля давления в шинах текущее давление в шинах принимается за эталон давления.

■ Как выполнять процедуру инициализации системы контроля давления в шинах

- 1 Припаркуйте автомобиль в безопасном месте и выключите переключатель двигателя.

Выполнение инициализации на движущемся автомобиле невозможно.

- 2 Доведите давление в шинах до заданного значения давления воздуха в холодных шинах. (→стр. 556)

Убедитесь в том, что давление в шинах соответствует норме давления в холодных шинах. Система контроля давления в шинах будет работать, базируясь на этом уровне давления.

- 3 Переключите переключатель двигателя в режим IGNITION ON.

- 4 Нажмите и удерживайте переключатель сброса системы контроля давления в шинах до тех пор, пока контрольная лампа давления в шинах не мигнет медленно три раза.

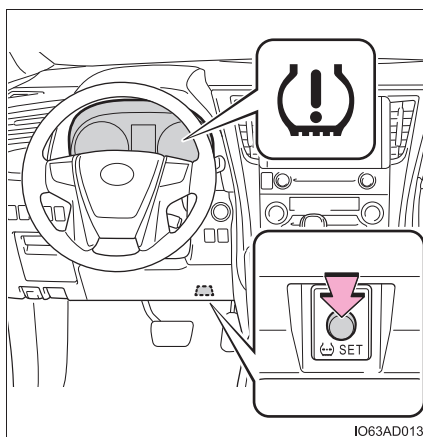

- 5 Подождите несколько минут, пока переключатель двигателя находится в режиме IGNITION ON, а затем выключите переключатель двигателя.

◆ Регистрация идентификационных кодов

Клапан и передатчик системы контроля давления в шинах имеют уникальный идентификационный код. При замене клапана и передатчика системы контроля давления в шинах необходимо зарегистрировать новый идентификационный код. Зарегистрируйте идентификационный код у дилера Toyota.

■ Когда следует заменять шины

Шины следует заменять, если:

- На шине появились индикаторы износа протектора.
- Шина имеет такие повреждения, как порезы, отслоения, трещины, настолько глубокие, что виден корд, и выпуклости, указывающие на внутреннее повреждение.
- Шина повторно спускает, или ее не удастся нормально отремонтировать вследствие размера или расположения пореза или иного повреждения.

В случае сомнений проконсультируйтесь у дилера Toyota.

■ Замена шин и колес (автомобили с системой контроля давления в шинах)

Если идентификационный код клапана и передатчика системы контроля давления в шинах не зарегистрирован, система контроля давления в шинах может работать неправильно. Спустя приблизительно 20 минут после начала движения контрольная лампа давления в шинах начнет мигать и через 1 минуту будет гореть постоянно, что означает неполадку в работе системы.

■ Срок службы шин

Любую шину старше 6 лет следует проверить у квалифицированного специалиста даже в том случае, если она использовалась очень редко или вообще не использовалась, и даже при отсутствии явных повреждений.

■ Регулярные проверки давления в шинах (автомобили с системой контроля давления в шинах)

Система контроля давления в шинах не заменяет регулярные проверки давления в шинах. Проверяйте давление в шинах при выполнении ежедневной проверки автомобиля.

■ Если на зимних шинах глубина протектора составляет 4 мм или менее

Эффективность шин как зимних шин утрачивается.

■ Запасное колесо

Установите запасное колесо в указанное установочное положение (→стр. 518), затем надежно затяните центральное крепление, чтобы зафиксировать запасное колесо. Если центральное крепление плохо затянуто, при движении автомобиля может возникать шум.

■ Ситуации, в которых возможна неправильная работа системы контроля давления в шинах (при наличии)

- В указанных ниже случаях система контроля давления в шинах может работать неправильно.
 - Используются не фирменные колеса Toyota.
 - Шина заменена шиной, не являющейся оригинальным оборудованием (ОЕ).
 - Шина заменена шиной, размер которой отличается от указанного.
 - Установлены цепи противоскольжения и т.п.
 - Установлены шины, позволяющие продолжать движение после прокола, из комплекта дополнительного оборудования.
 - Установлены тонированные стекла, влияющих на распространение радиоволн.
 - На автомобиле имеется большое количество снега или льда, особенно вокруг колес или в колесных арках.
 - Если давление в шинах намного выше указанного уровня.
 - При использовании шин, не оборудованных клапанами и передатчиками системы контроля давления в шинах.
 - При незарегистрированном идентификационном коде на клапанах и передатчиках системы контроля давления в шинах.
- В указанных ниже ситуациях работа системы может быть нарушена.
 - Рядом с телевышкой, электростанцией, автозаправочной станцией, радиостанцией, большим дисплеем, аэропортом и в других местах, где возможен высокий уровень радиоволн или электромагнитных помех
 - При наличии у Вас портативного радиоприемника, мобильного телефона, беспроводного телефона или иного беспроводного устройства связи
- Если автомобиль припаркован, время, необходимое для начала и завершения подачи предупреждения, может увеличиться.
- В случае быстрого снижения давления в шине (например, при разрыве шины), предупреждение может не работать.

■ Операция инициализации (автомобили с системой контроля давления в шинах)

- Отрегулировав давление воздуха в шинах, не забудьте выполнить инициализацию.
Прежде чем выполнять инициализацию или регулировать давление воздуха в шинах, убедитесь также в том, что шины холодные.
- Если по время инициализации переключатель двигателя был случайно выключен, нет необходимости заново нажимать переключатель сброса, так как инициализация будет автоматически перезапущена в следующий раз, когда переключатель двигателя будет установлен в режим IGNITION ON.
- Если по ошибке переключатель сброса был нажат, когда инициализация не требуется, отрегулируйте давление воздуха в холодных шинах и снова выполните инициализацию.

■ Когда процедура инициализации системы контроля давления в шинах прошла неудачно**(автомобили с системой контроля давления в шинах)**

Процедура инициализации может быть выполнена в течение нескольких минут. Однако в следующих случаях настройки не записываются, и система не будет работать должным образом. Если повторные попытки записать настройки давления в шинах заканчиваются неудачей, произведите осмотр автомобиля у дилера Toyota.

- При нажатии переключателя сброса системы контроля давления в шинах контрольная лампа давления в шинах не мигает 3 раза.
- По завершении процедуры инициализации предупреждающий индикатор давления в шинах мигает 1 минуту, а затем остается включенным после движения в течение 20 минут.

■ **Сертификация системы контроля давления в шинах (автомобили, продаваемые в Тайване)**

經型式認證合格之低功率射頻電機，非經許可，公司、商號或使用者均不得擅自變更頻率、加大功率或變更原設計之特性及功能。

低功率射頻電機之使用不得影響飛航安全及干擾合法通信；經發現有干擾現象時，應立即停用，並改善至無干擾時方得繼續使用。

前項合法通信，指依電信法規定作業之無線電通信。

低功率射頻電機須忍受合法通信或工業、科學及醫療用電波輻射性電機設備之干擾。

 ПРЕДУПРЕЖДЕНИЕ

■ **При осмотре или замене шин**

для предотвращения аварийных ситуаций соблюдайте следующие меры предосторожности.

Несоблюдение этих рекомендаций может привести к повреждению элементов трансмиссии, а также к опасному ухудшению управляемости автомобиля и, в результате, к аварии, влекущей за собой смертельный исход или травму.

- Не устанавливайте на автомобиль одновременно шины различных производителей, марок, а также шины с разным рисунком протектора. Также не устанавливайте одновременно шины с различной степенью износа протектора.
- Не используйте шины, размер которых отличается от рекомендуемого Toyota.
- Не устанавливайте на автомобиль одновременно шины разной конструкции (радиальные, диагонально-опоясанные и диагональные).
- Не устанавливайте на автомобиль одновременно летние, всесезонные и зимние шины.
- Не используйте шины, которые эксплуатировались на другом автомобиле. Не используйте шины, если не знаете, как они эксплуатировались ранее.

■ **При инициализации системы контроля давления в шинах (при наличии)**

Не нажимайте переключатель сброса системы контроля давления в шинах, не отрегулировав давление воздуха в шинах до указанного уровня. В противном случае контрольная лампа давления в шинах может не включаться даже при низком давлении воздуха в шинах или включаться при фактически нормальном давлении воздуха в шинах.

**ВНИМАНИЕ!****■ Ремонт или замена шин, колес, клапанов и датчиков контроля давления в шинах и колпачков вентилях шин (автомобили с системой контроля давления в шинах)**

- Для снятия и подгонки колес, шин или клапанов и передатчиков контроля давления в шинах, чтобы не повредить клапаны или передатчики из-за неправильного обращения с ними, лучше обратиться к дилеру Toyota.
- Не забудьте установить обратно колпачки на вентили подкачки шин. Если колпачки вентилях шин не установлены, в клапаны системы контроля давления в шинах может попасть вода и клапаны могут быть заблокированы.
- Заменяя колпачки вентилях шин, используйте только рекомендуемые колпачки вентилях. Колпачок может заклинить.

■ Во избежание повреждения клапанов и передатчиков системы контроля давления в шинах (автомобили с системой контроля давления в шинах)

В случае ремонта шины с помощью жидкого герметика клапан и передатчик системы контроля давления в шинах могут работать неправильно. После использования жидкого герметика как можно скорее обратитесь к дилеру Toyota либо на другую сервисную станцию, имеющую соответствующую квалификацию. При замене шины обязательно замените клапан и передатчик системы контроля давления в шинах. (→стр. 459)

■ Движение по плохим дорогам

Будьте особенно осторожны при движении по дорогам с разбитым покрытием или выбоинами.

В таких условиях возможна потеря давления в шинах, что снижает их амортизирующую способность. Кроме того, на плохих дорогах можно повредить саму шину, а также колеса и кузов автомобиля.

■ Если во время движения снижается давление в какой-либо из шин

Не продолжайте движение, так как это может привести к повреждению шин и/или колес.

Давление в шинах

Поддерживайте надлежащее давление в шинах. Давление в шинах следует проверять, как минимум, один раз в месяц. Однако Toyota рекомендует проверять давление в шинах каждые две недели. (→стр. 556)

■ Влияние неправильного давления в шинах

Движение с неправильным давлением в шинах может привести к следующему:

- Сниженная экономия топлива
- Уменьшение комфорта движения и плохое управление
- Сокращенный срок службы шин вследствие износа
- Снижение безопасности
- Повреждение трансмиссии

Если шина требует частой подкачки, проверьте ее у дилера Toyota.

■ Инструкции по проверке давления в шинах

При проверке давления в шинах соблюдайте следующие рекомендации:

- Проверяйте давление только в холодных шинах.
Если автомобиль простоял не менее 3 часов или проехал не более 1,5 км, значение давления воздуха в холодных шинах будет точным.
- Всегда используйте манометр для шин.
Только по внешнему виду шины сложно судить о том, надлежащее ли давление в шине.
- Повышенное давление воздуха в шинах после поездки – это нормальное явление, поскольку шина нагревается. Не уменьшайте давление воздуха в шинах после движения.
- Пассажиров и багаж следует разместить таким образом, чтобы автомобиль был уравновешен (кузов оставался в горизонтальном положении).

**ПРЕДУПРЕЖДЕНИЕ****■ Правильное значение давления очень важно для сохранения характеристик шин**

Поддерживайте надлежащее давление в шинах.

Если шины не накачивать должным образом, могут возникнуть указанные ниже ситуации, приводящие к серьезной травме или смертельному исходу:

- Повышенный износ
- Неравномерный износ
- Плохая управляемость
- Возможность разрыва шин в результате перегрева
- Утечка воздуха между шиной и колесом
- Деформация колес и/или повреждение шины
- Большая вероятность повреждения шин во время движения (из-за препятствий на дороге, стыков, острых краев и т.п.)

**ВНИМАНИЕ!****■ При осмотре и регулировке давления в шинах**

Не забудьте установить обратно колпачки на вентили подкачки шин.

При отсутствии колпачка грязь и вода могут попасть в вентиль и стать причиной утечки воздуха, что приведет к уменьшению давления в шинах.

Колесные диски

Если колесный диск погнут, треснул или сильно поврежден коррозией, его необходимо заменить. В противном случае шина может соскочить с колесного диска или вызвать потерю управления автомобилем.

Выбор колесных дисков

При замене колесных дисков необходимо обратить внимание на то, чтобы у новых дисков были эквивалентные допустимая нагрузка, диаметр, ширина обода и вылет*.

Колесные диски для замены имеются у дилера Toyota.

*: Вылет может быть как положительным, так и отрицательным.

Toyota не рекомендует использовать колеса следующих типов:

- Колесные диски других размеров или типов
- Использованные колесные диски
- Деформированные колесные диски, подвергнутые правке

Меры предосторожности в отношении алюминиевых колесных дисков

- Используйте только колесные гайки и ключи Toyota, предназначенные для алюминиевых колесных дисков.
- При перестановке, ремонте или замене шин проверьте надежность затяжки колесных гаек после 1600 км пробега.
- Будьте внимательны, чтобы не повредить алюминиевые колесные диски при использовании цепей противоскольжения.
- Используйте только оригинальные балансировочные грузики Toyota или эквивалентные грузики, а при балансировке колес используйте молоток (киянку) с пластмассовым или резиновым бойком.

■ При замене колес (автомобили с системой контроля давления в шинах)

Колеса автомобиля оснащены клапанами и передатчиками контроля давления, которые позволяют системе контроля давления в шинах своевременно предупреждать о потере давления в шинах. При каждой замене колес необходимо устанавливать клапаны и передатчики контроля давления в шинах. (→стр. 459)

⚠ ПРЕДУПРЕЖДЕНИЕ

■ При замене колес

- Не используйте колесные диски размера, отличного от рекомендованного изготовителем (размер указан в руководстве по эксплуатации автомобиля), так как это может привести к потере управляемости.
- При утечке воздуха из бескамерной шины никогда не используйте камеру, так как диск предназначен для бескамерной шины. В противном случае это может привести к аварии и, в результате, к смертельному исходу или тяжелым травмам.

■ При установке гаек крепления колеса

- Проверьте, что гайки крепления колеса установлены конической секцией внутрь. Установка гаек конической секцией наружу может привести к разрушению колеса, в результате чего колесо может отвалиться во время движения, что может вызвать аварию и привести к тяжелой травме или смертельному исходу.

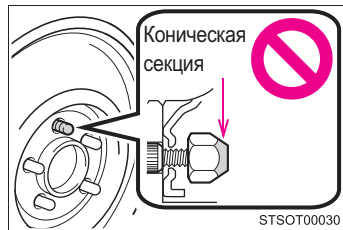

- Запрещается наносить масло или смазку на болты или гайки колес. Масло или смазка могут привести к тому, что гайки колес будут излишне затянуты, что вызовет повреждение болтов или колес. Кроме того, масло или смазка может вызвать ослабление гаек колес, и колесо может слететь, что может вызвать аварию и привести к тяжелой травме или смертельному исходу. Удалите масло или смазку с болтов и гаек колес.

■ Запрещается пользоваться колесными дисками, имеющими дефекты

Запрещается использовать колесные диски, имеющие трещины, или деформированные диски.

Несоблюдение этого требования может привести к утечке воздуха из шины во время движения, что, в свою очередь, может привести к аварии.

**ВНИМАНИЕ!****■ Замена клапанов и передатчиков системы контроля давления в шинах (автомобили с системой контроля давления в шинах)**

- Поскольку ремонт или замена шин могут влиять на клапаны и передатчики контроля давления в шинах, обратитесь для обслуживания шин к дилеру Toyota или на другую специализированную сервисную станцию. Кроме того, приобретайте клапаны и передатчики контроля давления в шинах только у дилера Toyota.
- Обеспечьте использование для Вашего автомобиля только оригинальных колес Toyota.
С неоригинальными колесами клапаны и передатчики контроля давления в шинах не будут работать должным образом.

Фильтр кондиционера

Чтобы сохранить эффективность системы кондиционирования воздуха, следует регулярно заменять фильтр кондиционера.

Способ извлечения

► Автомобили с левым рулем

- 1 Переведите переключатель двигателя в положение выключения.
- 2 Откройте перчаточный ящик и сдвиньте упор.

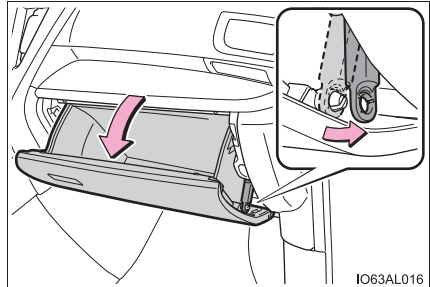

- 3 Нажмите на перчаточный ящик с обеих сторон для отсоединения зубцов и затем медленно полностью откройте перчаточный ящик, поддерживая его.

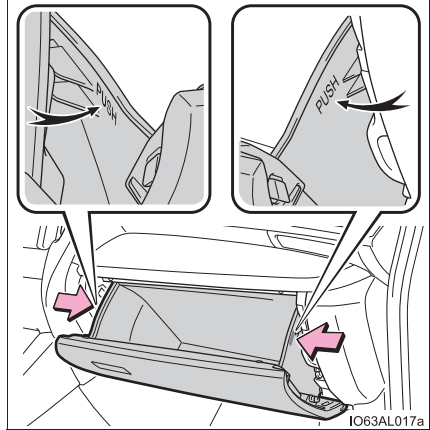

- 4 Когда перчаточный ящик полностью открыт, слегка приподнимите его и потяните по направлению к сиденью для отсоединения нижней части ящика.

Если перчаточный ящик не отсоединяется, когда Вы тянете слегка, не прикладывайте излишнюю силу. Вместо этого потяните по направлению к сиденью, регулируя высоту перчаточного ящика.

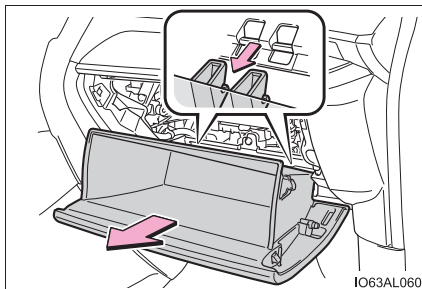

- 5 Снимите крышку фильтра.

- 1 Разблокируйте крышку фильтра.
- 2 Переместите крышку фильтра в направлении стрелки, затем потяните ее, чтобы вынуть из зубцов.

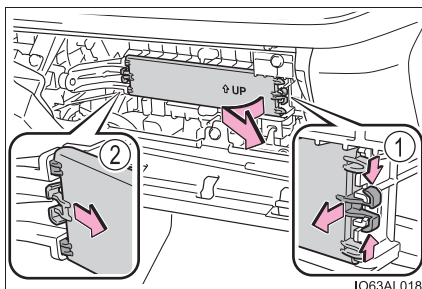

- 6 Снимите корпус фильтра.

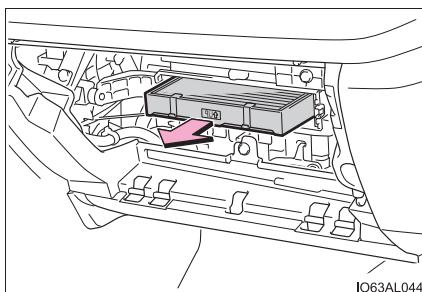

- 7 Извлеките фильтр системы кондиционирования воздуха из корпуса фильтра и замените фильтр новым.

Метки "↑UP" (ВЕРХ) на фильтре должны быть обращены вверх.

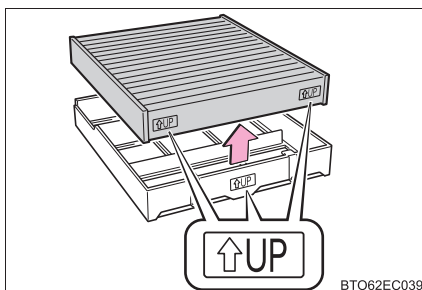

- 8 При установке выполняйте описанные шаги в обратном порядке.

► Автомобили с правым рулем

- 1 Переведите переключатель двигателя в положение выключения.
- 2 Откройте перчаточный ящик и сдвиньте упор.

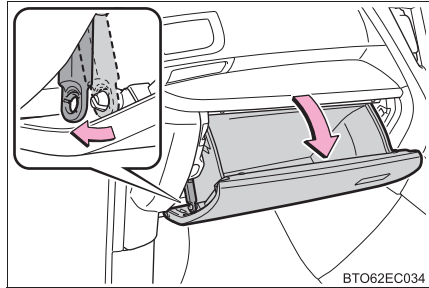

- 3 Нажмите на перчаточный ящик с обеих сторон для отсоединения зубцов и затем медленно полностью откройте перчаточный ящик, поддерживая его.

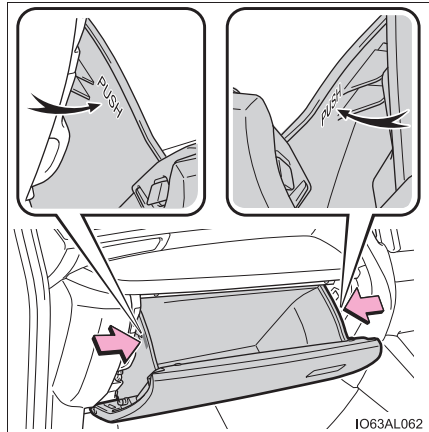

- 4 Когда перчаточный ящик полностью открыт, слегка приподнимите его и потяните по направлению к сиденью для отсоединения нижней части ящика.

Если перчаточный ящик не отсоединяется, когда Вы тянете слегка, не прикладывайте излишнюю силу. Вместо этого потяните по направлению к сиденью, регулируя высоту перчаточного ящика.

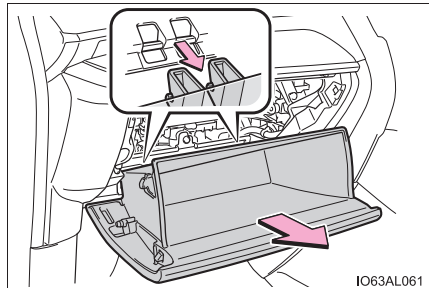

5 Снимите крышку фильтра.

- 1 Разблокируйте крышку фильтра.
- 2 Переместите крышку фильтра в направлении стрелки, затем потяните ее, чтобы вынуть из зубцов.

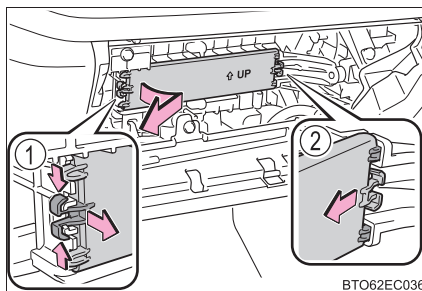

6 Снимите фильтр кондиционера и замените его новым.

Метки "↑UP" (ВЕРХ) на фильтре должны быть обращены вверх.

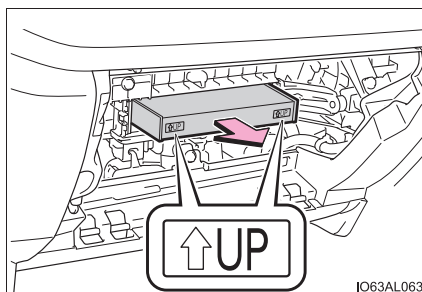

7 При установке выполняйте описанные шаги в обратном порядке.

■ Интервал проверки

Выполняйте осмотр и замену фильтра кондиционера в соответствии с графиком технического обслуживания (→стр. 428). При эксплуатации автомобиля в регионах с повышенной запыленностью или на дорогах с интенсивным движением может потребоваться более ранняя замена.

■ Если поступление воздуха из вентиляционных дефлекторов заметно уменьшается

Фильтр мог засориться. Проверьте фильтр и при необходимости замените.

■ Фильтр кондиционера с функцией деодорирования

Если в автомобиль помещены сильно пахнущие вещества, эффект деодорирования может быть сильно ослаблен за короткий промежуток времени.

Если запах из системы кондиционирования идет постоянно, замените фильтр кондиционера.

**ВНИМАНИЕ!**

■ **При использовании системы кондиционирования воздуха**

Следите, чтобы фильтр был всегда установлен.

При использовании системы кондиционирования воздуха без фильтра возможно повреждение системы.

■ **При вынимании перчаточного ящика**

Всегда следуйте указанной процедуре по снятию перчаточного ящика (→стр. 471). Если перчаточный ящик вынимается без следования описанной процедуре, петля перчаточного ящика может быть повреждена.

■ **Во избежание повреждения крышки фильтра**

При перемещении крышки фильтра в направлении стрелки для разблокировки старайтесь не прикладывать излишнюю силу к зубцам. В противном случае зубцы могут быть повреждены.

▶ Автомобили с левым рулем

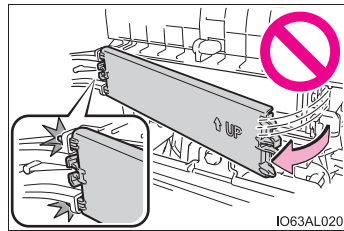

▶ Автомобили с правым рулем

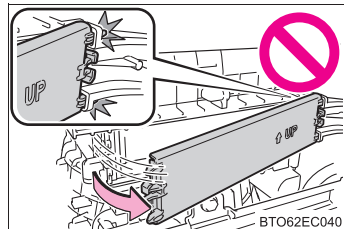

Замена резиновых лент в стеклоочистителях

При замене резиновых лент в стеклоочистителях выполните следующую процедуру с каждым из стеклоочистителей.

Обращение с рычагами стеклоочистителей

■ Стеклоочистители ветрового стекла

- ① Поднимая рычаги стеклоочистителей, сначала поднимите рычаг со стороны водителя, затем со стороны пассажира.
- ② Возвращая рычаги стеклоочистителей в исходное положение, сначала опустите рычаг со стороны пассажира, затем со стороны водителя.

▶ Автомобили с левым рулем

▶ Автомобили с правым рулем

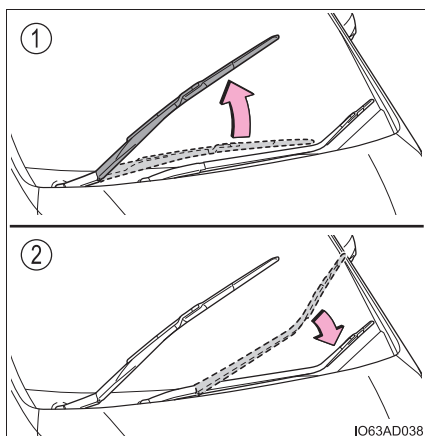
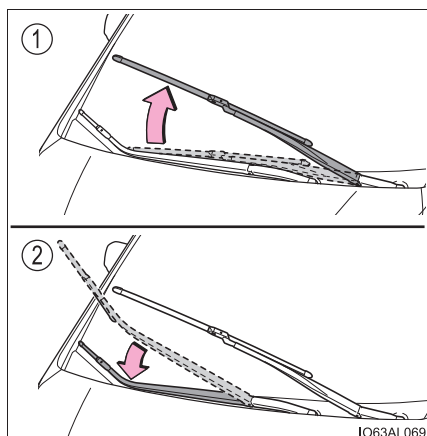

■ Стеклоочиститель заднего стекла

- 1 Управляйте стеклоочистителем заднего стекла с помощью переключателя стеклоочистителя заднего стекла (→ стр. 300). Когда стеклоочиститель заднего стекла будет находиться в пределах показанного на рисунке диапазона **(A)**, переведите переключатель двигателя в режим выключения, чтобы остановить стеклоочиститель заднего стекла.

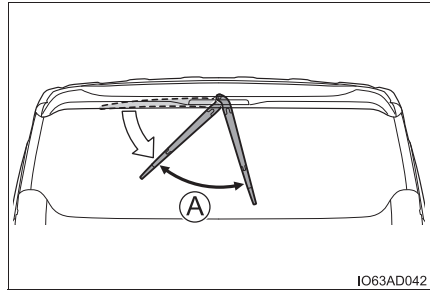

IO63AD042

- 2 Поднимите рычаг стеклоочистителя.

После возврата рычага стеклоочистителя в исходное положение не забудьте выключить переключатель стеклоочистителя заднего стекла.

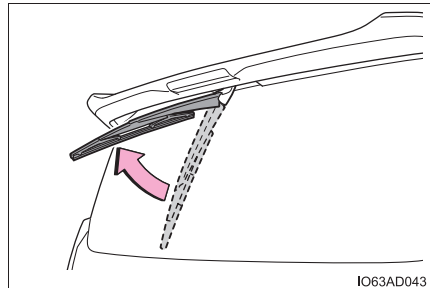

IO63AD043

Стеклоочистители ветрового стекла (автомобили с левым рулем)

■ Снятие и установка щеток стеклоочистителя ветрового стекла

Надежно удерживая соединение щетки стеклоочистителя при помощи руки, нажмите на кнопку фиксации для разблокировки, затем вытяните щетку.

После установки щетки стеклоочистителя проверьте, что соединение зафиксировано.

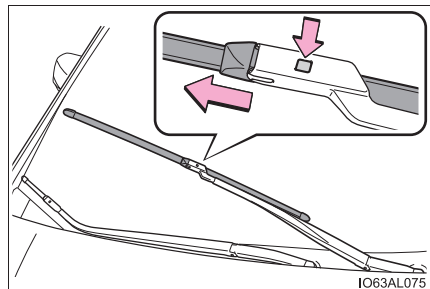

IO63AL075

■ Замена резиновых лент в стеклоочистителях

Крышку, в которую установлена щетка стеклоочистителя ветрового стекла, снять невозможно. Если требуется заменить резиновый элемент щетки стеклоочистителя, снимите этот элемент в соответствии с приведенной ниже процедурой.

- ① Потяните за резиновую ленту, пока не достанете ее из щели с задней стороны щетки стеклоочистителя.
- ② Вытяните конец резиновой ленты из щели, затем вытяните всю оставшуюся ленту.

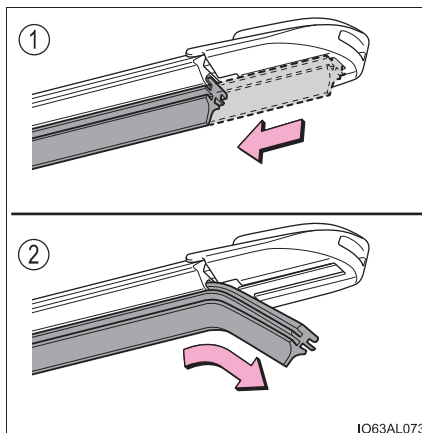

IO63AL073

Для установки новой резиновой ленты выполните процедуру в обратной последовательности. После установки проверьте, что конец резиновой ленты установлен до конца крышки.

Стеклоочистители ветрового стекла (автомобили с правым рулем)**■ Снятие и установка щеток стеклоочистителя ветрового стекла**

- 1 Поднимите рычаг стеклоочистителя.

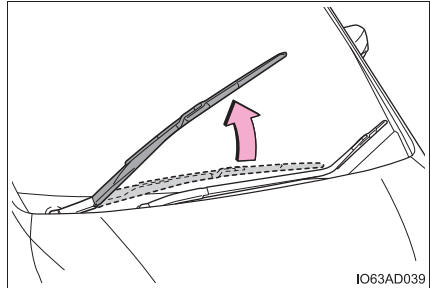

- 2 С помощью отвертки с плоским жалом поднимите стопор, как показано на иллюстрации.
- Для того чтобы не повредить рычаг стеклоочистителя, оберните жало отвертки тканью.

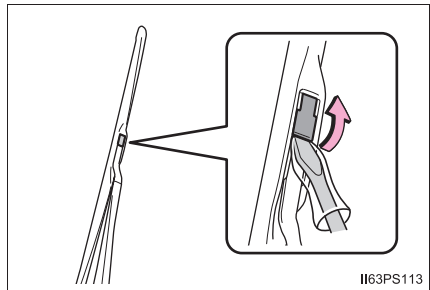

- 3 Сдвиньте щетку стеклоочистителя и снимите ее с рычага стеклоочистителя.
- При установке выполняйте описанные шаги в обратном порядке.

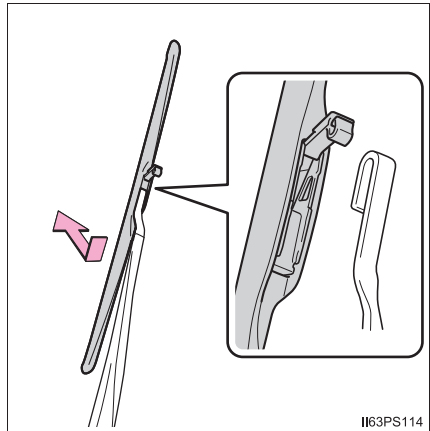

■ Замена резиновых лент в стеклоочистителях

- 1 Потяните за резиновую ленту, чтобы снять фиксатор щетки стеклоочистителя со стопора, вытяните резиновую ленту стеклоочистителя наружу.

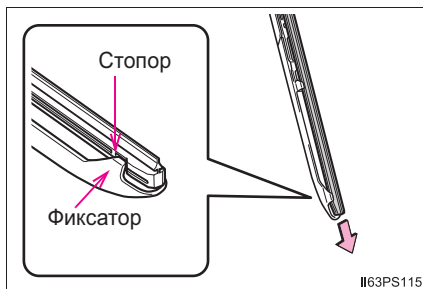

- 2 Снимите 2 металлические пластины из вытянутой наружу ленты стеклоочистителя и установите их на новую резиновую ленту стеклоочистителя.

Убедитесь в том, что расположение вырезов и направление выступов металлических щеток соответствуют исходным.

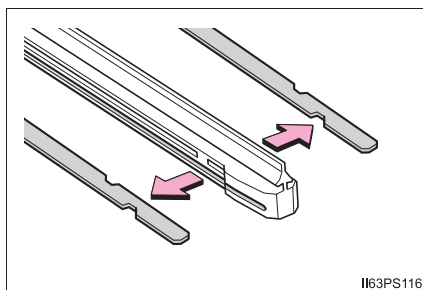

- 3 Установите резиновую ленту стеклоочистителя в щетку стеклоочистителя со стороны без стопора.
- 4 Закрепите стопор резиновой ленты стеклоочистителя фиксатором щетки стеклоочистителя.

Стеклоочиститель заднего стекла

■ Снятие и установка щеток стеклоочистителя заднего стекла

1 Поднимите рычаг стеклоочистителя. (→стр. 477)

2 Перемещайте щетку стеклоочистителя, пока не услышите щелчок и фиксатор не отцепится, затем извлеките щетку стеклоочистителя из держателя стеклоочистителя.

При установке выполняйте описанные шаги в обратном порядке.

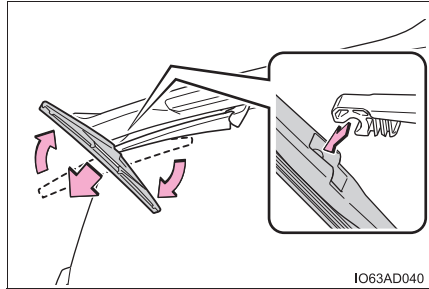

IO63AD040

После установки щетки стеклоочистителя проверьте, что соединение зафиксировано.

■ Замена резиновых лент в стеклоочистителях

1 Потяните за ленту стеклоочистителя мимо стопора на щетке стеклоочистителя и продолжайте тянуть до ее полного извлечения.

Слегка возьмитесь между зубцами щетки стеклоочистителя, чтобы лента стеклоочистителя могла подняться, что облегчит ее вынимание.

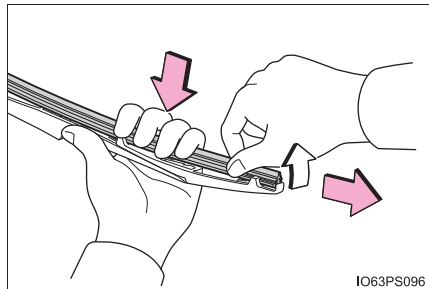

IO63PS096

2 Снимите 2 металлические пластины из вытянутой наружу ленты стеклоочистителя и установите их на новую резиновую ленту стеклоочистителя.

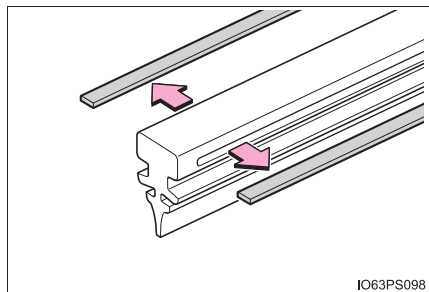

IO63PS098

- 3 Вставьте резиновую ленту, начиная с фиксатора в центре щетки стеклоочистителя. Пропустите резиновую ленту через 3 зубца, так чтобы она торчала из стопора, и затем пропустите резиновую ленту через последний оставшийся зубец.

Применение к резиновой ленте стеклоочистителя небольшого количества моющей жидкости может облегчить вставку зубцов в пазы.

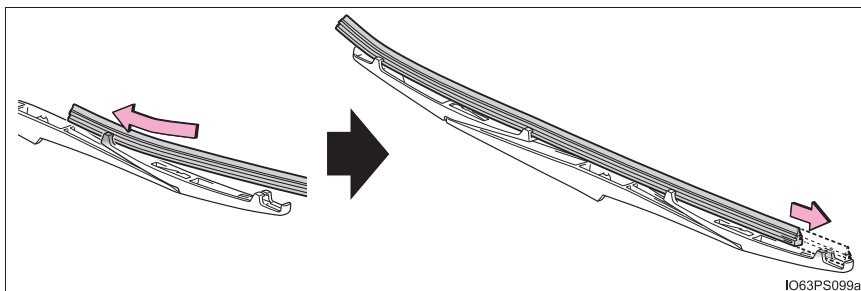

- 4 Проверьте, чтобы фиксаторы щетки стеклоочистителя встали в пазы резиновой ленты.

- Если фиксаторы щетки стеклоочистителя не встали в пазы резиновой ленты, возьмите резиновую ленту и подвигайте ее туда и обратно несколько раз.

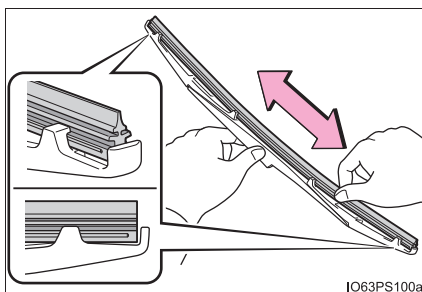

- Слегка приподнимите центр резиновой ленты, чтобы ленте было удобно скользить.

■ Обращение со щеткой стеклоочистителя или резиновым элементом щетки стеклоочистителя

Неправильно обращение может привести к повреждению щетки или резинового элемента стеклоочистителей. Если вы не уверены, что сможете самостоятельно заменить щетки стеклоочистителей или их резиновые элементы, обратитесь к дилеру Toyota.

■ При подъеме рычага стеклоочистителя заднего стекла

Чтобы стеклоочиститель заднего стекла не ударил по заднему спойлеру, поднимайте стеклоочиститель заднего стекла медленно. Если возникает опасность, что полностью поднятый стеклоочиститель заднего стекла ударит по заднему спойлеру, верните рычаг стеклоочистителя заднего стекла в исходное положение, затем настройте его положение остановки, чтобы он был еще ниже.



ВНИМАНИЕ!

■ Во избежание повреждений

- Поднимая рычаги стеклоочистителей с ветрового стекла, сначала поднимите рычаг со стороны водителя, затем со стороны пассажира. Возвращая рычаги в исходное положение, сначала опустите рычаг со стороны пассажира.
- Будьте осторожны, чтобы не повредить фиксаторы при замене резинового элемента стеклоочистителя.
- После извлечения щетки стеклоочистителя из рычага стеклоочистителя поместите кусочек ткани между ветровым стеклом и рычагом стеклоочистителя во избежание повреждения ветрового стекла.
- Не тяните слишком сильно за резиновую ленту щетки стеклоочистителя и не деформируйте ее металлические пластины.

Элемент питания электронного ключа

Замените элемент питания новым, если его заряд исчерпан.

Вам потребуется следующее:

- Отвертка с плоским жалом
- Маленькая отвертка с плоским жалом
- Литиевый элемент питания CR2032

Замена аккумуляторной батареи

1 Извлеките механический ключ.

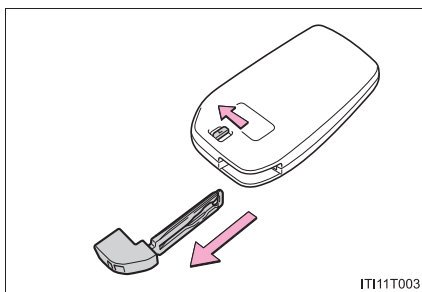

2 Снимите крышку.

Используйте отвертку соответствующего размера. Открывание с усилием может привести к повреждению крышки.

Для того чтобы не повредить ключ, оберните жало отвертки тканью.

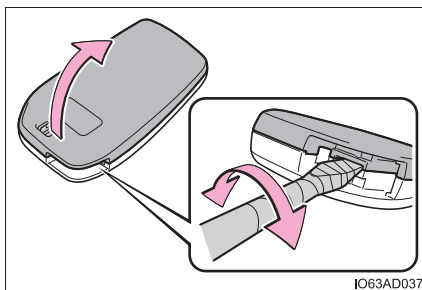

- 3 Извлеките разряженный элемент питания.

Если при снятии крышки элемента питания не видно из-за прикрепленного к верхней крышке модуля электронного ключа, снимите с крышки модуль электронного ключа, чтобы элемент питания был виден, как показано на рисунке.

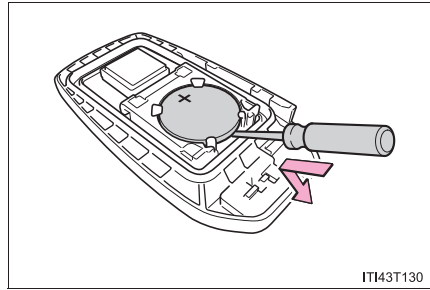

IT43T130

При извлечении элемента питания используйте отвертку соответствующего размера.

Вставьте новый элемент питания клеммой "+" вверх.



廢電池請回收。

- 4 При установке выполняйте описанные шаги в обратном порядке.

■ Используйте литиевый элемент питания CR2032

- Элементы питания можно купить у дилера Toyota, а также в местных магазинах электро- или фототоваров.
- Устанавливайте элемент питания только того же или эквивалентного типа в соответствии с рекомендациями изготовителя.
- Утилизация использованных элементов питания должна выполняться в соответствии с местным законодательством.

■ Если элемент питания электронного ключа разряжен

Могут присутствовать следующие признаки:

- Интеллектуальная система входа и запуска и беспроводное дистанционное управление не будут работать должным образом.
- Уменьшился радиус действия.

■ После замены аккумуляторной батареи

Убедитесь, что светодиодный индикатор на ключе загорается при нажатии любой кнопки.

 **ПРЕДУПРЕЖДЕНИЕ****■ Снятые элементы питания и прочие элементы**

Эти элементы очень малы и в случае проглатывания ребенком они могут вызвать удушье. Прячьте от детей. Невыполнение этих требований может стать причиной серьезной травмы или смертельного исхода.

 **ВНИМАНИЕ!****■ Для нормальной работы после замены элемента питания**

Для предотвращения аварийных ситуаций соблюдайте следующие меры предосторожности:

- Всегда работайте сухими руками.
Влага может вызвать ржавление элемента питания.
- Не прикасайтесь к другим деталям внутри пульта беспроводного дистанционного управления и не перемещайте их.
- Не подгибайте клеммы элемента питания.

Проверка и замена плавких предохранителей

Если какой-либо из электрических элементов не работает, причиной этому может быть перегорание плавкого предохранителя. В таком случае проверьте и при необходимости замените плавкие предохранители.

- 1 Переведите переключатель двигателя в положение выключения.
- 2 Откройте крышку коробки плавких предохранителей.

▶ Коробка предохранителей моторного отсека типа А

▶ Коробка предохранителей моторного отсека типа В

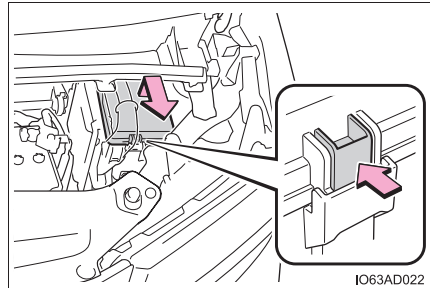
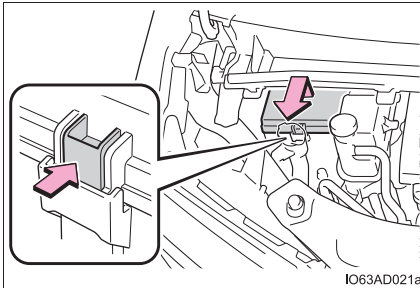

Нажмите язычок, чтобы открыть крышку коробки плавких предохранителей, затем потяните крышку, одновременно поднимая ее, чтобы снять крышку с коробки плавких предохранителей.

Нажмите язычок, чтобы открыть крышку коробки плавких предохранителей, затем потяните крышку, одновременно поднимая ее, чтобы снять крышку с коробки плавких предохранителей.

- ▶ С левой стороны панели приборов (автомобили с левым рулем)

Снимите крышку.



Ю63АD014

► С левой стороны панели приборов (автомобили с правым рулем)

- ① Нажмите на язычок и снимите крышку.
- ② Отсоедините разъем, нажимая на фиксатор (при наличии).
- ③ Снимите крышку.

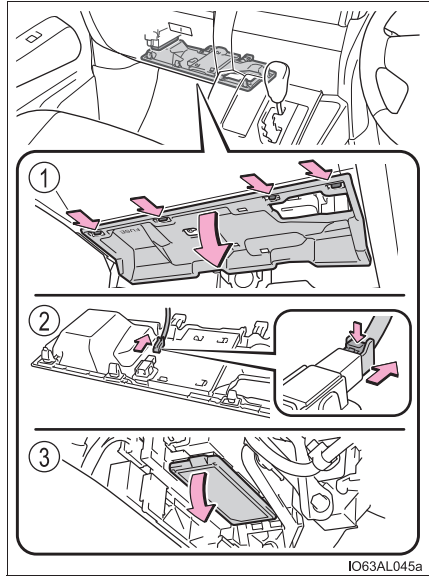

- ③ Снимите предохранитель.

С помощью съемника можно извлечь только плавкий предохранитель типа А.

► Двигатель 2AR-FE

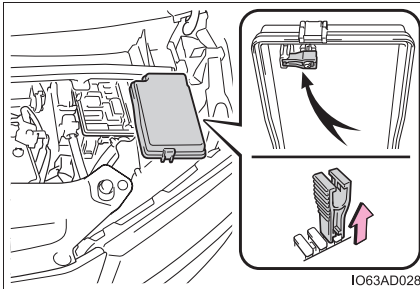

► Двигатель 2GR-FKS

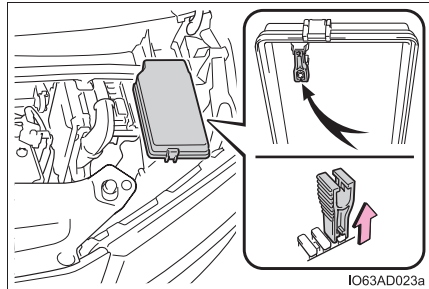

4 Проверьте, не перегорел ли предохранитель.

- ① Исправный предохранитель
- ② Перегоревший предохранитель

Типы А и В:

Замените перегоревший предохранитель новым предохранителем, рассчитанным на соответствующую номинальную силу тока. Номинальная сила тока указана на крышке коробки плавких предохранителей.

Типы С и D:

Обратитесь к дилеру Toyota.

► Тип А

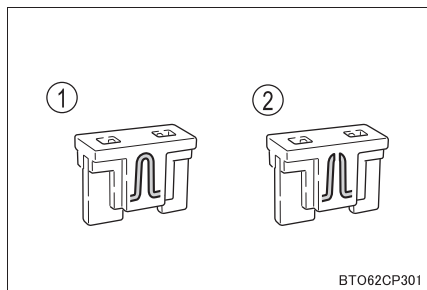

► Тип В

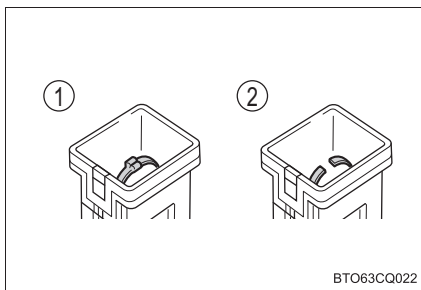

► Тип С

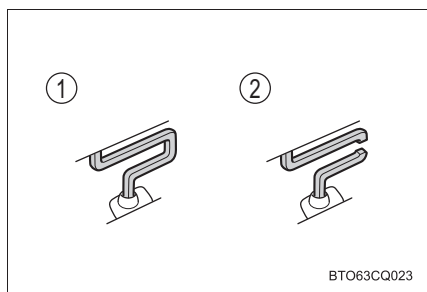

► Тип D

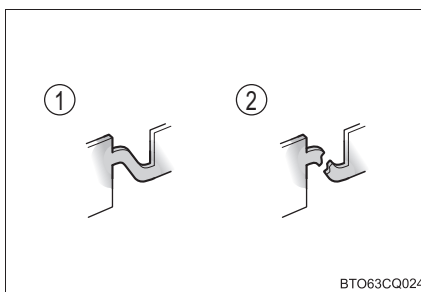

■ После замены плавкого предохранителя

- Если фонари не включаются даже после замены плавкого предохранителя, может потребоваться замена лампы. (→стр. 492)
- Если замененный плавкий предохранитель перегорает снова, произведите осмотр автомобиля у дилера Toyota.

■ При наличии перегрузки в электрической цепи

Плавкие предохранители перегорают при превышении допустимого тока, защищая жгут проводов от повреждения.

**ПРЕДУПРЕЖДЕНИЕ****■ Для предотвращения выхода системы из строя и возникновения в автомобиле пожара**

Соблюдайте следующие меры предосторожности.

Несоблюдение этих мер может привести к повреждению автомобиля и, возможно, к пожару или травме.

- Никогда не используйте вместо перегоревшего предохранителя предохранитель с более высоким значением номинальной нагрузки по току, чем указано, или другие предметы.
- Всегда используйте подлинный плавкий предохранитель Toyota или эквивалент.
Никогда не заменяйте предохранитель куском проволоки, даже на короткое время.
- Не модифицируйте плавкие предохранители или коробки плавких предохранителей.

**ВНИМАНИЕ!****■ Перед заменой плавких предохранителей**

Для определения и устранения причины электрической перегрузки как можно скорее обратитесь к дилеру Toyota.

Наружное освещение

Если перегорела какая-либо из ламп, для ее замены обратитесь к дилеру Toyota.

■ Светодиодные лампы

Следующие лампы состоят из нескольких светодиодов. При перегорании какого-либо из светодиодов обратитесь к дилеру Toyota для его замены.

- Фары
- Противотуманные фары
- Виразные фары (при наличии)
- Указатели поворота
- Передние габаритные фонари/дневные ходовые огни (при наличии)
- Стоп-сигналы/задние габаритные фонари
- Стоп-сигналы
- Задние габаритные фонари (при наличии)
- Фонари заднего хода
- Задние противотуманные фонари (при наличии)
- Верхний стоп-сигнал
- Фонари освещения номерного знака

■ Конденсация влаги на внутренней стороне рассеивателя

Временная конденсация влаги на внутренней стороне рассеивателя не указывает на неисправность фар. За дополнительной информацией в случае следующих ситуаций обращайтесь к дилеру Toyota:

- На внутренней стороне рассеивателя появляются крупные капли воды.
- Влага собралась на внутренней стороне фары.

При возникновении неисправности

7

- 7-1. Важная информация**
- Аварийные сигналы 494
 - Если требуется экстренно
остановить автомобиль..... 495
- 7-2. Действия в экстренных
ситуациях**
- Если автомобиль
нуждается в буксировке 496
 - При наличии каких-либо
сомнений 502
 - Система отключения
топливного насоса 503
 - Если горит контрольная
лампа или звучит
предупреждающий
сигнал..... 504
 - Если отображается
предупреждающее
сообщение 512
 - Если спущена шина 517
 - Если двигатель не
запускается..... 530
 - Если неправильно работает
электронный ключ..... 532
 - Если разряжена
аккумуляторная батарея
автомобиля..... 535
 - Если двигатель автомобиля
перегрелся..... 541
 - Если автомобиль увяз 544

Аварийные сигналы

Аварийные сигналы служат для предупреждения других водителей о том, что Вы собираетесь остановить автомобиль на дороге из-за неисправности и т.п.

Нажмите переключатель.

Мигают все указатели поворотов.

Для их выключения нажмите кнопку еще раз.

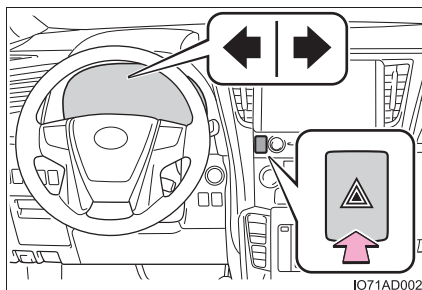

■ Аварийные сигналы

При длительном использовании аварийных сигналов с выключенным двигателем может разрядиться аккумулятор.

Если требуется экстренно остановить автомобиль

Только в экстренной ситуации, например, если остановка обычным способом невозможна, остановите автомобиль в соответствии с приведенными ниже инструкциями:

- 1 Надежно поставьте обе ноги на педаль тормоза и сильно нажмите ее.
Не следует многократно нажимать на педаль тормоза, так как это усложнит замедление автомобиля.
- 2 Переведите рычаг управления трансмиссией в положение N.
 - ▶ Если рычаг управления трансмиссией находится в положении N
- 3 После замедления автомобиля остановите его в безопасном месте у дороги.
- 4 Выключите двигатель.
 - ▶ Если рычаг управления трансмиссией невозможно перевести в положение N
- 3 Продолжайте нажимать педаль тормоза обеими ногами для максимально возможного снижения скорости автомобиля.
- 4 Чтобы остановить двигатель, нажмите переключатель двигателя и удерживайте его нажатым более 2 секунд либо кратковременно последовательно нажмите его не менее 3 раз.
- 5 Остановите автомобиль в безопасном месте у дороги.



ПРЕДУПРЕЖДЕНИЕ

■ Если пришлось выключить двигатель во время движения

Усилители тормозов и рулевого управления перестанут работать, станет труднее нажимать педаль тормоза и сложнее поворачивать рулевое колесо. Перед выключением двигателя постарайтесь как можно больше снизить скорость.

Если автомобиль нуждается в буксировке

Если необходима буксировка, рекомендуется обратиться к дилеру Toyota или в соответствующую специализированную службу. Буксировку рекомендуется выполнять методом частичной или полной погрузки.

Используйте систему цепей безопасности при любой буксировке и соблюдайте требования федерального и местного законодательства.

Ситуации, когда необходимо обратиться к дилеру перед началом буксировки

Следующие признаки могут указать на наличие проблем с трансмиссией. Обратитесь к дилеру Toyota или в коммерческую службу буксировки перед началом буксировки.

- Двигатель работает, однако автомобиль не двигается.
- Автомобиль издает необычный звук.

Буксировка с использованием гибкого подвеса

Во избежание повреждения корпуса запрещается выполнять буксировку на гибком подвесе.

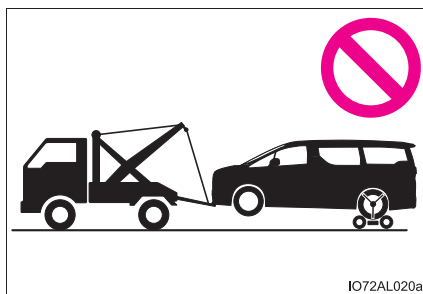

Буксировка методом частичной погрузки

► Спереди

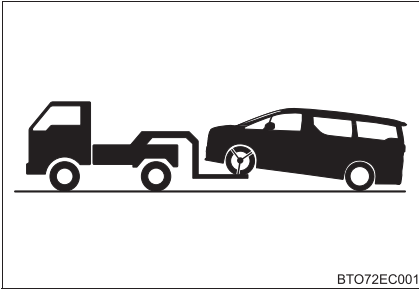

Снимите автомобиль со стояночного тормоза.

► Сзади

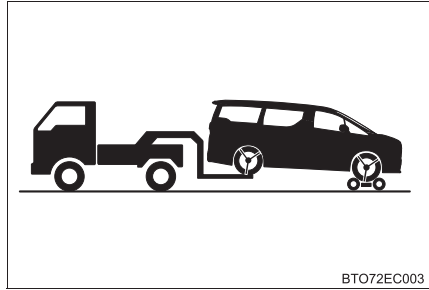

Подставьте буксировочную тележку под передние колеса.

Использование эвакуатора

При перевозке автомобиля на безбортовой платформе его необходимо закрепить, используя крепления в точках, показанных на рисунке.

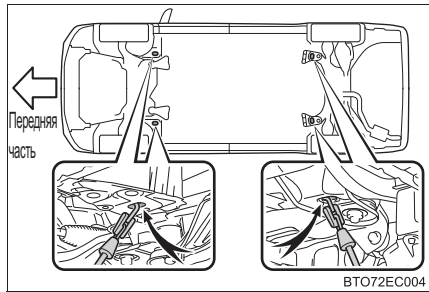

При использовании цепей или тросов для крепления автомобиля углы, покрашенные черным, должны быть равны 45° .

Не натягивайте чрезмерно цепи или тросы. Это может привести к повреждению автомобиля.

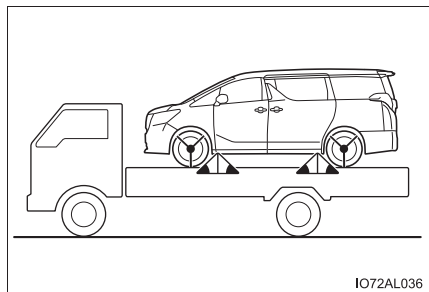

Аварийная буксировка

Если воспользоваться специальным эвакуатором в аварийной ситуации не представляется возможным, автомобиль можно временно буксировать с помощью тросов или цепей, прикрепленных к буксировочным проушинам. Попытку буксировки следует предпринимать только на дорогах с твердым покрытием, на расстояние не более 80 км и при скорости ниже 30 км/ч.

Во время буксировки в автомобиле должен находиться водитель для управления направлением движения и тормозами. Колеса, мосты, трансмиссия, рулевое управление и тормоза должны быть исправны.

Процедура аварийной буксировки

1 Достаньте буксировочную проушину. (→стр. 518)

2 С помощью отвертки с плоским жалом снимите крышку одной из проушин.

Во избежание повреждения кузова проложите ветошь между отверткой и кузовом, как показано на рисунке.

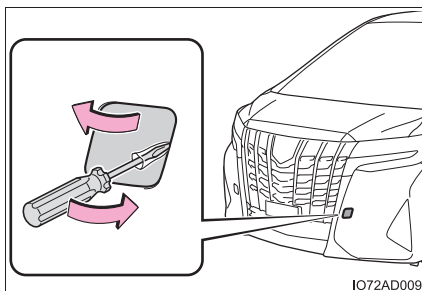

IO72AD009

3 Вставьте буксировочную проушину в отверстие и затяните ее рукой.

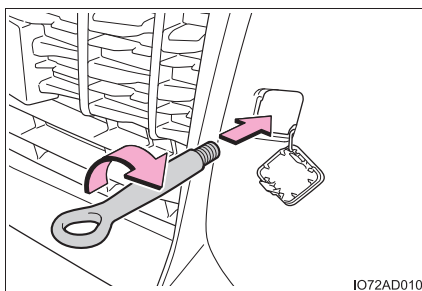

IO72AD010

4 Надежно затяните буксировочную проушину, используя баллонный ключ или пруток из твердого металла.

При затягивании при помощи баллонного ключа или металлического бруса старайтесь не повредить корпус автомобиля.

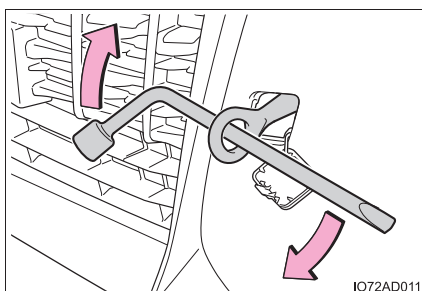

IO72AD011

- 5 Надежно соедините тросы или цепи с буксировочными проушинами.
Будьте внимательны, чтобы не повредить кузов автомобиля.
- 6 Займите место водителя в буксируемом автомобиле и запустите двигатель.
Перед буксировкой автомобиля переведите переключатель двигателя в выключенный режим, затем запустите двигатель.
Если двигатель не запускается, переведите переключатель двигателя в режим IGNITION ON.
- 7 Переведите рычаг управления трансмиссией в положение N и выключите стояночный тормоз.
Если невозможно переместить рычаг управления трансмиссией: →стр. 271, 277

■ При буксировке

Когда двигатель не работает, усилители рулевого управления и тормозной системы также не действуют, поэтому управлять автомобилем и тормозить становится намного труднее, чем обычно.

■ Баллонный ключ

Баллонный ключ находится в багажном отделении. (→стр. 518)

■ Отверстие для установки транспортировочной проушины на задней части автомобиля

Отверстие предусмотрено для привязывания автомобиля во время транспортировки. Ваш автомобиль не может буксировать другой автомобиль.

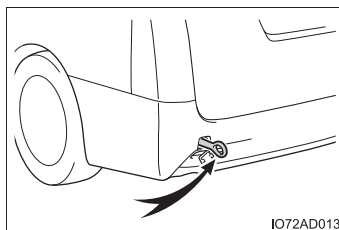

⚠ ПРЕДУПРЕЖДЕНИЕ

Соблюдайте следующие меры предосторожности.

Несоблюдение этих мер может стать причиной тяжелой травмы или смертельного исхода.

■ При буксировке автомобиля

Автомобиль следует транспортировать с поднятыми передними колесами или методом полной погрузки. Буксировка автомобиля с передними колесами, касающимися дороги, может привести к повреждению привода трансмиссии и относящихся к нему компонентов.

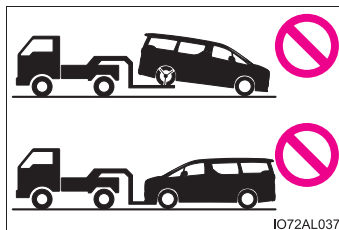
**■ При буксировке**

- При буксировке с использованием тросов или цепей избегайте резкого начала движения и прочих резких маневров, которые приводят к чрезмерным нагрузкам на буксировочные проушины и на буксировочные тросы или цепи. Фрагменты поврежденных буксировочных проушин, тросов или цепей могут попасть в людей и вызвать серьезные поражения.
- Не устанавливайте переключатель двигателя в состояние отключения. Это может привести к блокировке рулевого колеса и невозможности управления им.

■ Установка буксировочных проушин на автомобиль

- Буксировочные проушины предназначены только для автомобиля, оснащенного ими. Не используйте буксировочные проушины для другого автомобиля, и не используйте буксировочные проушины для этого автомобиля на другом автомобиле.
- Убедитесь, что буксировочные проушины надежно установлены. Если проушины установлены неправильно, они могут оторваться во время буксировки.

 **ВНИМАНИЕ!**

■ **Во избежание повреждения автомобиля при буксировке методом частичной погрузки**

- Не буксируйте автомобиль сзади с выключенным переключателем двигателя. Механизм замка рулевой колонки не настолько мощен, чтобы удерживать передние колеса в прямом положении.
- При использовании метода частичной погрузки убедитесь в том, что на той стороне автомобиля, которая не была поднята, имеется достаточный дорожный просвет. Без достаточного дорожного просвета буксируемый автомобиль может быть поврежден.

■ **Во избежание повреждения автомобиля при буксировке на гибком подвесе**

Буксировка автомобиля на подвесе за переднюю или заднюю часть запрещена.

■ **Во избежание повреждения автомобиля при аварийной буксировке**

Не прикрепляйте кабели или цепи к деталям подвески.

■ **При креплении тросом задней части автомобиля**

Не используйте показанный на рисунке крюк на рычаге подвески для крепления троса. В противном случае задняя подвеска может быть повреждена.

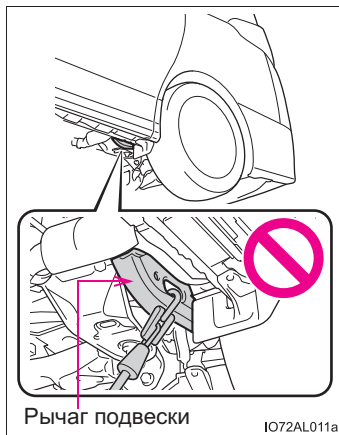

■ **При буксировке автомобиля**

При необходимости буксировки автомобиля таким образом, чтобы все четыре колеса касались земли, выполните следующую процедуру перед буксировкой автомобиля с целью защиты системы.

Выключите переключатель двигателя, затем запустите двигатель. Если двигатель не запускается, переведите переключатель двигателя в режим IGNITION ON.

При наличии каких-либо сомнений

При обнаружении какого-либо из следующих признаков вполне вероятно, что автомобиль требует регулировки или ремонта. Как можно скорее обратитесь к своему дилеру Toyota.

Внешние признаки

- Протечки жидкости под автомобилем (Кроме воды из кондиционера после его использования, что является нормальным.)
- Шины, кажущиеся спущенными, или неравномерный износ протектора
- Стрелка указателя температуры охлаждающей жидкости двигателя постоянно указывает на превышение нормальной температуры.

Звуковые признаки

- Изменение звука выхлопной системы
- Чрезмерный визг шин при прохождении поворотов
- Посторонние шумы, связанные с подвеской
- Стук и другие шумы, связанные с двигателем

Рабочие признаки

- Перебои в работе, дерганье или неровная работа двигателя
- Ощутимая потеря мощности
- Сильный увод автомобиля в сторону при торможении
- Сильный увод автомобиля в сторону при движении по ровной горизонтальной дороге
- Потеря эффективности торможения, “мягкая” педаль тормоза, педаль почти касается пола

Система отключения топливного насоса

Если при столкновении глохнет двигатель или срабатывают подушки безопасности, для снижения риска утечки топлива система отключения топливного насоса прекращает подачу топлива в двигатель.

Для запуска двигателя после срабатывания этой системы выполните приведенные ниже операции.

- 1 Переведите переключатель двигателя в режим ACCESSORY или в режим выключения.
- 2 Снова запустите двигатель.



ВНИМАНИЕ!

■ Перед запуском двигателя





Осмотрите поверхность земли под автомобилем.





Если обнаружится утечка топлива на землю, это означает, что топливная система повреждена и нуждается в ремонте. Не запускайте двигатель.







Если горит контрольная лампа или звучит предупреждающий сигнал



Если загорается или мигает какая-либо из контрольных ламп, спокойно выполните следующие действия. Если лампа загорается или мигает, а затем гаснет, это не обязательно указывает на неисправность в системе. Однако если это происходит постоянно, проверьте автомобиль у дилера Toyota.

Список контрольных ламп и предупреждающих звуковых сигналов

Контрольная лампа	Контрольная лампа/подробные сведения/действия
 <p>(красная)</p>	<p>Контрольная лампа тормозной системы (предупреждающий звуковой сигнал*1)</p> <p>Указывает на:</p> <ul style="list-style-type: none"> • низкий уровень тормозной жидкости или • неисправность тормозной системы. <p>→ Немедленно остановите автомобиль в безопасном месте и обратитесь к дилеру Toyota. Продолжение движения может быть опасным.</p>
 <p>(желтая)</p>	<p>Контрольная лампа тормозной системы</p> <p>Указывает на неисправность в системе электрического стояночного тормоза.</p> <p>→ Незамедлительно произведите осмотр автомобиля у дилера Toyota.</p>
	<p>Контрольная лампа системы зарядки аккумуляторной батареи</p> <p>Указывает на неисправность в системе зарядки автомобиля.</p> <p>→ Немедленно остановите автомобиль в безопасном месте и обратитесь к дилеру Toyota.</p>
	<p>Индикатор неисправности</p> <p>Указывает на неисправность в следующих системах:</p> <ul style="list-style-type: none"> • электронная система управления двигателем; • электронная система управления дроссельной заслонкой; • система снижения токсичности выхлопа (при наличии); • электронная система управления автоматической трансмиссией (при наличии) или • электронная система управления вариатором CVT (при наличии). <p>→ Незамедлительно произведите осмотр автомобиля у дилера Toyota.</p>

Контрольная лампа	Контрольная лампа/подробные сведения/действия
	<p>Контрольная лампа системы SRS</p> <p>Указывает на неисправность в следующих системах:</p> <ul style="list-style-type: none"> • система подушек безопасности SRS или • система преднатяжения ремней безопасности. <p>→ Незамедлительно произведите осмотр автомобиля у дилера Toyota.</p>
	<p>Контрольная лампа ABS</p> <p>Указывает на неисправность в следующих системах:</p> <ul style="list-style-type: none"> • система ABS или • система помощи при экстренном торможении. <p>→ Незамедлительно произведите осмотр автомобиля у дилера Toyota.</p>
 (красная/желтая)	<p>Контрольная лампа системы электроусилителя рулевого управления (предупреждающий звуковой сигнал)</p> <p>Указывает на неисправность в системе EPS (электрический усилитель рулевого управления).</p> <p>→ Незамедлительно произведите осмотр автомобиля у дилера Toyota.</p>
	<p>Индикатор пробуксовывания</p> <p>Указывает на неисправность в следующих системах:</p> <ul style="list-style-type: none"> • система VSC; • система TRC или • вспомогательная система управления при трогании на склоне. <p>→ Незамедлительно произведите осмотр автомобиля у дилера Toyota.</p> <p>Лампа мигает, когда работает система VSC и TRC.</p>
 (мигает)	<p>Индикатор работы системы удержания тормоза</p> <p>Указывает на неисправность в следующих системах:</p> <ul style="list-style-type: none"> • система удержания тормоза или • вспомогательная система управления при трогании на склоне. <p>→ Незамедлительно произведите осмотр автомобиля у дилера Toyota.</p>

Контрольная лампа	Контрольная лампа/подробные сведения/действия
 (мигает)	<p>Индикатор стояночного тормоза Указывает на то, что стояночный тормоз не полностью включен или выключен. → Новь однократно нажмите переключатель стояночного тормоза. Эта лампа горит в том случае, если стояночный тормоз не выключен. Если после полного выключения стояночного тормоза лампа гаснет, система работает нормально.</p>
 (мигает)	<p>Индикатор отключения системы Stop & Start Указывает на неисправность в системе Stop & Start → Незамедлительно произведите осмотр автомобиля у дилера Toyota. При отключении системы загорается индикатор отключения системы Stop & Start. (→стр. 307)</p>
	<p>Контрольная лампа открытой двери (предупреждающий звуковой сигнал*2) Указывает на то, что дверь закрыта неполностью. → Убедитесь в том, что все двери закрыты.</p>
	<p>Контрольная лампа низкого уровня топлива Указывает, что топлива осталось около 11 л или менее → Заправьте автомобиль.</p>
	<p>Контрольная лампа напоминания о ремне безопасности водителя и переднего пассажира (предупреждающий звуковой сигнал*3) Предупреждает о незастегнутом ремне безопасности водителя и/или переднего пассажира. → Пристегните ремень безопасности. Если на переднем пассажирском сиденье сидит пассажир, он также должен пристегнуться ремнем безопасности, чтобы эта контрольная лампа (предупреждающий звуковой сигнал) выключилась.</p>
	<p>Сводная контрольная лампа Звучащий предупреждающий сигнал и горящая или мигающая контрольная лампа указывают на то, что сводная система предупреждения обнаружила неисправность. → стр. 512</p>

Контрольная лампа	Контрольная лампа/подробные сведения/действия
 <p>(при наличии)</p>	<p>Контрольная лампа давления в шинах</p> <p>Если включается лампа: Низкое давление в шинах вследствие</p> <ul style="list-style-type: none"> • естественных причин (→стр. 509) • спущенной шины (→стр. 517) <p>→ Доведите давление в шинах до заданного значения. Лампа погаснет через несколько минут. Если индикатор не гаснет даже после регулировки давления в шинах, обратитесь к дилеру Toyota с целью проверки системы.</p> <p>Когда лампа мигает в течение 1 минуты, затем включается: Неисправность в системе контроля давления в шинах (→стр. 510)</p> <p>→ Выполните проверку системы у дилера Toyota.</p>
	<p>Предупреждающий индикатор низкого давления масла в двигателе*4 (предупреждающий звуковой сигнал*5)</p> <p>Указывает на слишком низкое давление моторного масла.</p> <p>→ Немедленно остановите автомобиль в безопасном месте и обратитесь к дилеру Toyota.</p>
	<p>Контрольная лампа высокой температуры охлаждающей жидкости*4</p> <p>Указывает на то, что двигатель перегревается</p> <p>→ Немедленно остановите автомобиль в безопасном месте и проверьте автомобиль. (→стр. 541)</p>

Контрольная лампа	Контрольная лампа/подробные сведения/действия
	<p>Контрольная лампа системы приоритета торможения*4</p> <ul style="list-style-type: none"> Указывает на то, что педали акселератора и тормоза нажимаются одновременно, при этом начинает работать система приоритета торможения. <p>→ Снимите ногу с педали акселератора и нажмите педаль тормоза.</p> <ul style="list-style-type: none"> Указывает на неисправность в системе приоритета торможения (с подачей звукового сигнала). <p>→ Незамедлительно произведите осмотр автомобиля у дилера Toyota.</p>
	<p>Контрольная лампа системы предотвращения непреднамеренного начала движения*4</p> <ul style="list-style-type: none"> Указывает на то, что было изменено положение рычага управления трансмиссией и во время нажатия педали акселератора работала система предотвращения непреднамеренного начала движения (с подачей звукового сигнала). <p>→ Немедленно отпустите педаль акселератора.</p> <ul style="list-style-type: none"> Указывает на неисправность в системе предотвращения непреднамеренного начала движения (с подачей звукового сигнала) <p>→ Незамедлительно произведите осмотр автомобиля у дилера Toyota.</p>

- *1: Предупреждающий звуковой сигнал тормозной системы:
Этот звуковой сигнал подается для указания на то, что уровень тормозной жидкости низкий (когда скорость автомобиля достигла 5 км/ч).
- *2: Предупреждающий звуковой сигнал открытой двери:
→стр. 135
- *3: Звуковой сигнал напоминания о ремнях безопасности водителя и переднего пассажира:
Звуковой сигнал напоминания о ремнях безопасности водителя и переднего пассажира звучит, чтобы предупредить водителя и переднего пассажира о том, что соответствующий ремень не пристегнут. Прерывистый сигнал подается в течение 30 секунд после того, как автомобиль достигает скорости 20 км/ч. Затем, если ремень безопасности все еще не пристегнут, звуковой сигнал звучит в другой тональности в течение следующих 90 секунд.
- *4: Этот индикатор загорается на многофункциональном дисплее.
- *5: Звуковой сигнал низкого давления масла в двигателе:
Если скорость автомобиля превышает 5 км/ч, помимо контрольной лампы низкого давления масла в двигателе также подается звуковой сигнал.

■ **Датчик обнаружения наличия переднего пассажира, индикатор и предупреждающий сигнал ремня безопасности**

- Если на сиденье переднего пассажира размещен багаж, датчик присутствия переднего пассажира может вызвать мигание контрольной лампы и подачу звукового сигнала даже при отсутствии пассажира на сиденье.
- Если на сиденье положена подушка, датчик не сможет выявить наличие пассажира и контрольная лампа не будет работать должным образом.

■ **Контрольная лампа системы электроусилителя рулевого управления (предупреждающий звуковой сигнал)**

В случае низкого заряда аккумуляторной батареи или при временном падении напряжения может загореться предупреждающий индикатор системы электроусилителя рулевого управления и подаваться звуковой сигнал.

■ **Если индикатор неисправности загорается во время движения**

На некоторых моделях индикатор неисправности загорается, когда топливный бак становится полностью пустым. Если топливный бак пуст, немедленно заправьте автомобиль. Индикатор неисправности выключится после заправки.

Если индикатор неисправности не гаснет, как можно быстрее обратитесь к дилеру Toyota.

■ **Когда горит контрольная лампа давления в шинах (при наличии)**

Проверьте давление в шинах и доведите его до нормы. Нажатие переключателя сброса системы контроля давления в шинах не выключает соответствующую контрольную лампу.

■ **Контрольная лампа давления в шинах может включаться по естественным причинам (при наличии)**

Контрольная лампа давления в шинах может включаться по естественным причинам, например в случае естественных утечек воздуха или изменений давления воздуха в шинах, вызванных перепадами температуры. В этом случае необходимо отрегулировать давление воздуха в шинах, после чего контрольная лампа выключится через несколько минут.

■ **При замене колеса компактным запасным колесом (автомобили с системой контроля давления в шинах)**

Шина компактного запасного колеса не оснащена клапаном и передатчиком системы контроля давления в шинах. Если шина спущена, контрольная лампа давления в шинах не выключается даже в случае замены спущенного колеса запасным колесом. Замените запасное колесо отремонтированным колесом и отрегулируйте давление воздуха в шинах. Через несколько минут контрольная лампа давления в шинах выключится.

■ **Условия, при которых система контроля давления в шинах может работать неправильно (при наличии)**

→стр. 462

■ **Если контрольная лампа давления в шинах периодически загорается после мигания в течение 1 минуты (при наличии)**

Обратитесь к дилеру Toyota с целью проверки системы, если контрольная лампа давления в шинах периодически загорается после мигания в течение 1 минуты, в то время как переключатель двигателя находится в режиме IGNITION ON.

■ **Предупреждающий звуковой сигнал**

В некоторых случаях звуковой сигнал можно не услышать из-за наружного шума или звука аудиосистемы (при наличии).



ПРЕДУПРЕЖДЕНИЕ

■ **Если загорается контрольная лампа или звучит предупреждающий сигнал, когда на многофункциональном дисплее отображается предупреждающее сообщение**

Следуйте указаниям на многофункциональном дисплее. Несоблюдение этих мер может стать причиной тяжелой травмы или смертельного исхода.

■ **Когда горит контрольная лампа рулевого управления с электрическим усилителем**

Когда лампа загорается желтым светом, помощь в рулевом управлении ограничена. Когда лампа загорается красным светом, помощь в рулевом управлении невозможна и операции по управлению рулевым колесом становятся чрезвычайно сложными. Если во время движения рулевое колесо стало поворачиваться с большим усилием, чем обычно, крепко держите его и поворачивайте с большей силой.

■ **Если горит контрольная лампа давления в шинах (автомобили с системой контроля давления в шинах)**

Соблюдайте следующие меры предосторожности. Несоблюдение этих мер может привести к потере управления автомобилем и вызвать смертельный исход или тяжелые травмы.

- Как можно скорее остановите автомобиль в безопасном месте. Незамедлительно отрегулируйте давление воздуха в шинах.
- Если контрольная лампа давления в шинах включается даже после регулировки давления воздуха в шинах, возможно, что шина повреждена. Проверьте шины. Если шина спущена, замените ее запасной шиной и отремонтируйте спущенную шину у ближайшего дилера Toyota.
- Избегайте резкого маневрирования и резкого торможения. Повреждение шин может привести к потере управления рулевым колесом или тормозами.

■ **Если произошел разрыв или внезапная утечка воздуха (автомобили с системой контроля давления в шинах)**

Система контроля давления в шинах может активироваться не сразу

**ВНИМАНИЕ!****■ Для обеспечения правильности работы системы контроля давления в шинах (автомобили с системой контроля давления в шинах)**

Не устанавливайте шины разной конструкции или шины разных производителей, поскольку система контроля давления в шинах может работать неверно.

Если отображается предупреждающее сообщение

На многофункциональном дисплее отображаются предупреждения о неисправностях системы, предупреждения о неправильно выполненных операциях и сообщения о необходимости обслуживания. Если отображается сообщение, примите меры по устранению, соответствующие сообщению.

① Сводная контрольная лампа

Горящая или мигающая сводная контрольная лампа также указывает на то, что в настоящий момент на многофункциональном дисплее высвечивается сообщение.*

② Многофункциональный дисплей

③ Способ устранения

Проверьте сообщение на многофункциональном дисплее.

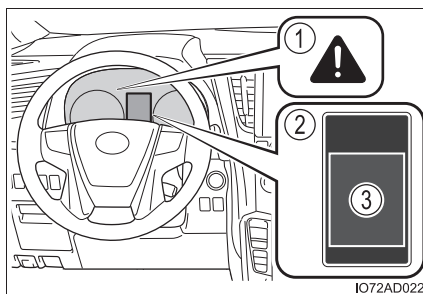

Если какое-либо из предупреждений отображается снова после выполнения следующих действий, обратитесь к дилеру Toyota.

*: Сводная контрольная лампа может не загораться или не мигать, если отображается предупреждение.

Сообщения и предупреждения

Контрольные лампы и предупреждающие звуковые сигналы срабатывают следующим образом в зависимости от сообщения. Если сообщение указывает на необходимость проверки у дилера, немедленно предоставьте автомобиль на проверку дилеру Toyota.

	Контрольная лампа системы	Предупреждающий звуковой сигнал*	Предупреждение
Горит	—	Звучит	Указывает на важную ситуацию, например на неполадку системы, связанной с управлением автомобилем, или на возможность возникновения опасной ситуации в случае непринятия мер
—	Горит или мигает	Звучит	Указывает на важную ситуацию, например, когда возможна неисправность систем, показанных на многофункциональном дисплее
Мигает	—	Звучит	Указывает на ситуацию, которая может привести к повреждению автомобиля или послужить причиной опасности
Горит	—	Не звучит	Указывает на определенное состояние, например неисправность электрических деталей, их состояние или на необходимость проведения обслуживания
Мигает	—	Не звучит	Указывает на ситуацию, когда операция была выполнена неправильно, или показывает, как правильно выполнить операцию

Работа контрольных ламп и предупреждающих звуковых сигналов может отличаться от указанных. В этом случае примите меры по устранению в соответствии с отображаемым сообщением.

*: Предупреждающий сигнал подается при первом выводе сообщения на многофункциональный дисплей.

■ Предупреждения

Рассматриваемые ниже предупреждения могут отличаться от фактических сообщений в зависимости от условий работы и технических характеристик автомобиля.

■ Контрольные лампы системы

Сводная контрольная лампа не загорается и не мигает в следующих случаях. Вместо этого загорается отдельная контрольная лампа и на многофункциональном дисплее отображается сообщение или изображение.

● Неисправность в ABS.

Загорается контрольная лампа ABS. (→стр. 505)

● Указывает на не полностью закрытые двери и/или капот*, когда автомобиль остановлен.

Загорается индикатор открытой двери. (→стр. 506)

*: Если открыт только капот, контрольная лампа открытой двери не загорается.

■ Если отображается сообщение “Обратитесь к дилеру.”

Неисправна система или деталь, отображаемая на многофункциональном дисплее. Незамедлительно произведите осмотр автомобиля у дилера Toyota.

■ Если отображается сообщение о работе

● При срабатывании системы приоритета торможения или системы предотвращения непреднамеренного начала движения отображается предупреждение (→стр. 249, 250). Следуйте инструкциям на многофункциональном дисплее.

● Если отображается сообщение о работе переключателя двигателя

Инструкция по использованию переключателя двигателя отображается, если выполнена неправильная процедура запуска двигателя или неправильно используется переключатель двигателя. Снова используйте переключатель двигателя в соответствии с инструкциями на многофункциональном дисплее.

● Если отображается сообщение об использовании рычага управления трансмиссией

Для предотвращения неправильной работы рычага управления трансмиссией или неожиданного движения автомобиля на многофункциональном дисплее может отобразиться сообщение, требующее перемещения рычага управления трансмиссией. В этом случае следуйте инструкции сообщения и переведите рычаг управления трансмиссией.

● Если отображается сообщение или изображение об открытом/закрытом состоянии детали или о добавлении расходного материала

Проверьте деталь, указанную на многофункциональном дисплее или с помощью контрольной лампы, затем примите меры к устранению, например закройте открытую дверь или добавьте расходный материал.

■ Если отображается сообщение “См.руководство для владельца.”

- Отображение следующих сообщений может означать наличие неисправности. Немедленно остановите автомобиль в безопасном месте и обратитесь к дилеру Toyota.
Продолжение движения может быть опасным.
 - “Низк.эфф.торможен.”
 - “Низк.давл.масла.”

- Если отображается сообщение “Неисправность системы Entry & Start.”, это может оказаться неисправностью. Немедленно произведите осмотр автомобиля у дилера Toyota.

- Если отображается сообщение “Высокая темп. охл.жидк.двиг.”, следуйте соответствующим инструкциям. (→стр. 541)

■ Если отображается сообщение “Переключитесь на Р перед выходом из автомобиля.”

Сообщение отображается, когда открывается дверь водителя без перевода переключателя двигателя в выключенное положение, а трансмиссия находится в любом другом положении, кроме Р.

Переведите рычаг управления трансмиссией в положение Р.

■ Если отображается сообщение “Электропит. выкл для сохран. батареи.”

Питание было выключено функцией автоматического отключения питания.

При следующем запуске двигателя немного увеличьте обороты двигателя и сохраняйте такие обороты в течение 5 минут, чтобы подзарядить аккумулятор.

■ Если отображается сообщение “Низкий уровень моторного масла. Долейте или замените.” (автомобили с двигателем 2GR-FKS)

Недостаточный уровень моторного масла. Проверьте уровень моторного масла и при необходимости долейте масло.

Это сообщение может появиться, если автомобиль остановлен на уклоне. Переместите автомобиль на ровную поверхность и проверьте, исчезло ли сообщение.

■ Предупреждающий звуковой сигнал

→стр. 510

**ПРЕДУПРЕЖДЕНИЕ**

- **Если загорается контрольная лампа или звучит предупреждающий сигнал, когда на многофункциональном дисплее отображается предупреждающее сообщение**

Следуйте указаниям на многофункциональном дисплее. Несоблюдение этих мер может стать причиной тяжелой травмы или смертельного исхода.

**ВНИМАНИЕ!**

- **Часто отображается сообщение “Подача элект. на климат-контр. врем. огр. из-за зарядки бат.”**

Возможна неисправность, связанная с системой зарядки или ухудшением характеристик аккумуляторной батареи. Произведите осмотр автомобиля у дилера Toyota.

Если спущена шина

Ваш автомобиль оснащен запасным колесом. Спущенное колесо можно заменить запасным колесом.

Подробнее о шинах: →стр. 458



ПРЕДУПРЕЖДЕНИЕ

■ Если спущена шина

Не продолжайте движение со спущенной шиной.

Поездка даже на короткое расстояние со спущенной шиной может привести шину и колесо в состояние, непригодное для ремонта, что может послужить причиной аварии.

Перед использованием домкрата для подъема автомобиля

- Припаркуйте автомобиль в безопасном месте на твердой, ровной площадке.
- Включите стояночный тормоз.
- Переведите рычаг управления трансмиссией в положение Р.
- Выключите двигатель.
- Включите аварийные сигналы. (→стр. 494)
- Выключите переключатель “PWR DOOR OFF”. (→стр. 140)

Расположение запасного колеса, домкрата и инструментов

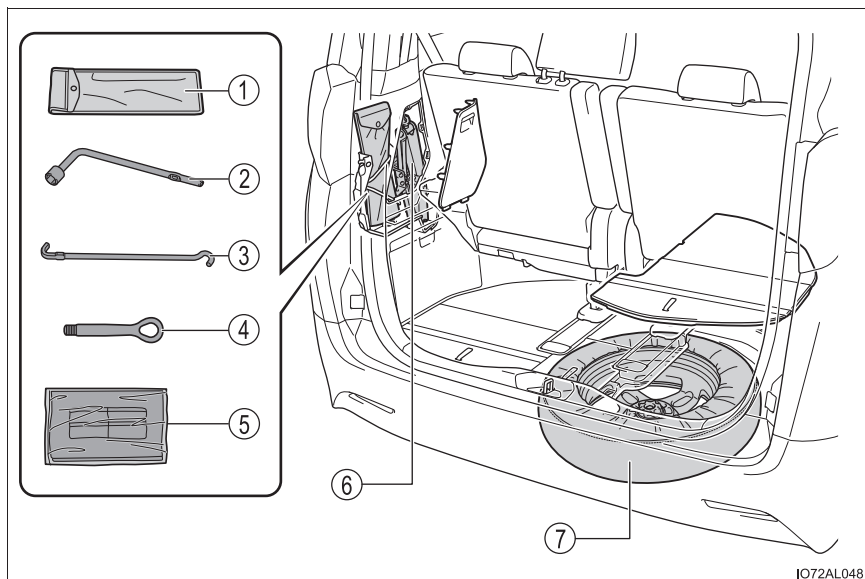

Ю72АL048

① Сумка с инструментами

② Баллонный ключ

③ Рукоятка домкрата

④ Буксировочная проушина

⑤ Оберточный лист для спущенной шины

⑥ Домкрат

⑦ Запасное колесо

 **ПРЕДУПРЕЖДЕНИЕ****■ Использование домкрата**

Соблюдайте следующие меры предосторожности.

Неправильное использование домкрата может вызвать неожиданное падение автомобиля с домкрата и привести к тяжелым травмам вплоть до смертельного исхода.

- Не используйте домкрат в каких-либо иных целях, кроме замены колес или установки и снятия цепей противоскольжения.
- Используйте для замены спущенной шины только тот домкрат, который входит в комплект автомобиля.
Не используйте его для других автомобилей; кроме того, не используйте другие домкраты для замены шин Вашего автомобиля.
- Правильно устанавливайте домкрат в предназначенных для него местах.
- Не помещайте какие-либо части тела под автомобиль, который поддерживается только домкратом.
- Не запускайте двигатель автомобиля и не перемещайте автомобиль, когда он поддерживается домкратом.
- Не поднимайте автомобиль, в котором находятся люди.
- При поднятии автомобиля ничего не подкладывайте на домкрат или под него.
- Не поднимайте автомобиль выше, чем это требуется для замены колеса.
- Используйте специальную стойку, если необходимо надежно подпереть автомобиль.
- Опуская автомобиль, убедитесь в отсутствии людей рядом с автомобилем. Если рядом находятся люди, перед опусканием автомобиля предупредите их голосом.

Извлечение домкрата и инструментов

1 Снимите крышку.

Когда левое сиденье третьего ряда сложено (→стр. 212), перед снятием крышки верните его в исходное положение.

Если сиденье сложено, крышка мешает и ее может быть сложно снять.

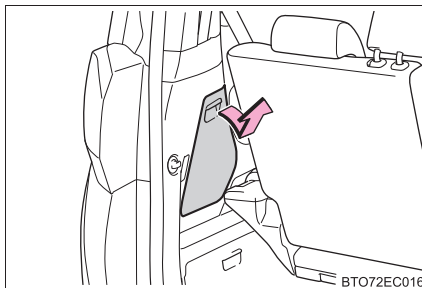

BTO72EC016

2 Отцепите натяжной ремень и извлеките сумку с инструментами.

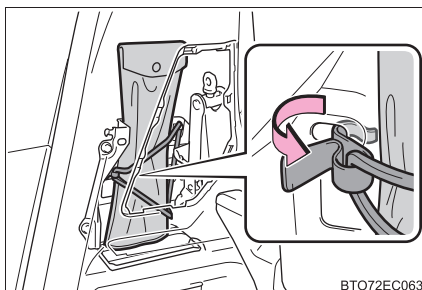

BTO72EC063

3 Извлеките домкрат.

① Для затягивания

② Для ослабления



BTO72EC017

■ После использования домкрата и инструментов

Выполните следующие операции для установки домкрата и инструментов в автомобиль. При неправильной установке во время движения автомобиля может быть слышен посторонний шум.

- Поместите домкрат в отсек для хранения и поверните деталь (A). После закрепления домкрата затяните его с усилием прибл. 2,0 – 4,0 Н•м. (После того как домкрат будет слегка зафиксирован, поверните прибл. на 90° – 180°.)

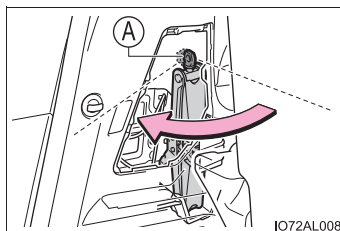

- Зацепите крючок натяжного ремня, служащего для крепления сумки с инструментами, за отверстие (B).

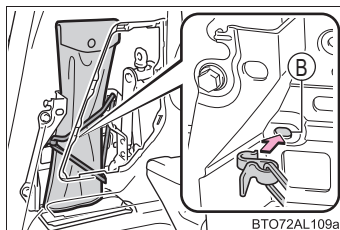

Извлечение запасного колеса

- 1 Сложите правое сиденье третьего ряда. (→стр. 212)
- 2 Снимите правую боковую панель настила.

- 3 Отпустите центральный держатель, который фиксирует запасное колесо.

Если центральный держатель не удастся повернуть рукой, используйте балонный ключ, который хранится в отсеке для багажа. (Для закрепления колеса затяните центральный держатель вручную. Не используйте гаечный ключ или другие инструменты.)

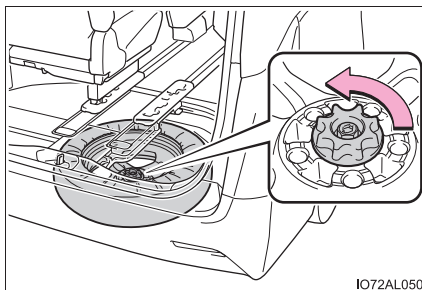

IO72AL050

- 4 Вытащите запасное колесо в соответствии со следующей процедурой.

- 1 Потяните запасное колесо вправо.
- 2 Поднимите правую часть запасного колеса, чтобы оно встало вертикально, затем извлеките запасное колесо.

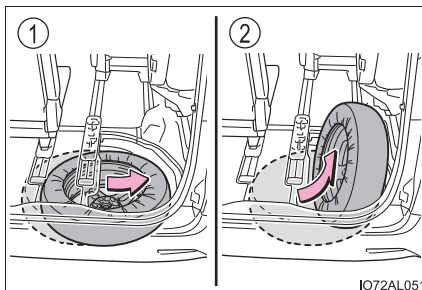

IO72AL051

- 5 Снимите крышку запасного колеса.

ПРЕДУПРЕЖДЕНИЕ

■ При укладывании запасного колеса

Будьте осторожны, чтобы не прищемить пальцы или другие части тела между запасным колесом и кузовом автомобиля.

ВНИМАНИЕ!

■ При извлечении запасного колеса из положения установки

Вытаскивая запасное колесо, беритесь за само колесо. Если вытаскивать запасное колесо за чехол запасного колеса, можно повредить чехол.

Замена колеса со спущенной шиной

- 1 Установите противооткатные упоры под колеса.

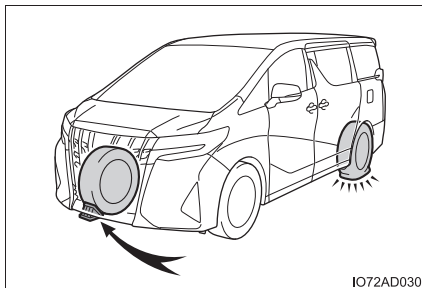

Спущенная шина		Положение противооткатных упоров
Спереди	Слева	За правым задним колесом
	Справа	За левым задним колесом
Сзади	Слева	Перед правым передним колесом
	Справа	Перед левым передним колесом

- 2 Слегка ослабьте гайки колеса (на один оборот).

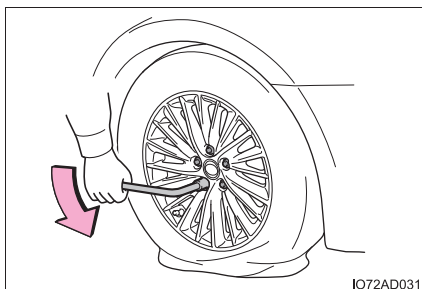

- 3 Поверните секцию **A** домкрата рукой настолько, чтобы паз в головке домкрата вошел в контакт с точкой подъема автомобиля.

Метки точек установки домкрата находятся под панелью кузова. Они указывают места установки домкрата.

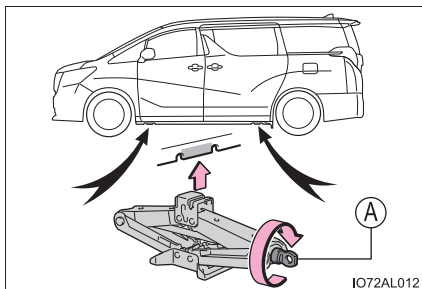

- 4 Соберите рукоятку домкрата и баллонный ключ, как показано на рисунке.

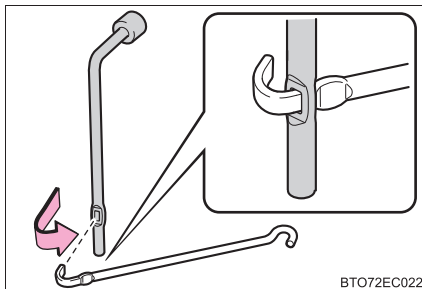

- 5 Приподнимите автомобиль настолько, чтобы шина слегка приподнялась над поверхностью дороги/площадки.

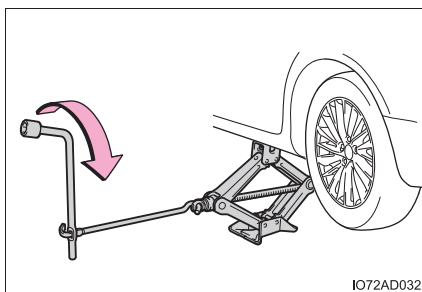

- 6 Отверните все колесные гайки и снимите колесо.

После снятия колеса положите его лицевой поверхностью колесного диска вверх, чтобы не поцарапать.

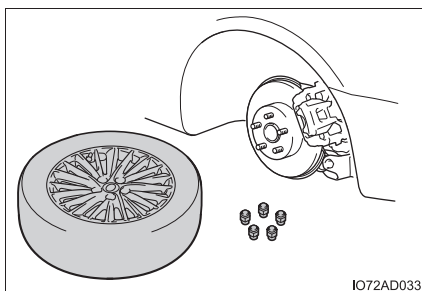

**ПРЕДУПРЕЖДЕНИЕ****■ Замена колеса со спущенной шиной**

- Соблюдайте следующие меры предосторожности.
Невыполнение этих требований может стать причиной тяжелой травмы.
 - Не прикасайтесь к колесным дискам или области вокруг тормозов сразу после остановки автомобиля.
После остановки автомобиля колесные диски и область вокруг тормозов будут очень горячими. Прикосновение к этим участкам руками, ногами или другими частями тела во время замены колеса может привести к ожогам.
 - Автомобили без электропривода двери багажного отделения: в таких случаях, как, например, замена колеса, убедитесь в том, что переключатель “PWR DOOR OFF” выключен (→стр. 140). В противном случае сдвижная дверь может неожиданно сработать при случайном прикосновении к переключателю электропривода сдвижной двери, что может привести к защемлению и травмам кистей рук и пальцев.
 - Автомобили с электроприводом двери багажного отделения: в таких случаях, как, например, замена колеса, убедитесь в том, что переключатель “PWR DOOR OFF” выключен (→стр. 140). В противном случае сдвижная дверь и/или дверь багажного отделения может неожиданно сработать при случайном прикосновении к переключателю электропривода сдвижной двери и/или переключателю электропривода двери багажного отделения, что может привести к защемлению и травмам кистей рук и пальцев.
- Если не соблюдать эти меры предосторожности, затяжка колесных гаек может ослабнуть и колесо может слететь, что приведет к смертельному исходу или тяжелым травмам.
 - После замены колеса при первой возможности затяните колесные гайки с помощью динамометрического ключа до момента 103 Н•м (10,5 кгс•м).
 - Устанавливая колесо, используйте только те колесные гайки, которые специально предназначены для этого колеса.
 - При наличии трещин или деформаций на резьбе болтов или гаек либо в отверстиях под болты в колесе произведите проверку автомобиля у авторизованного дилера Toyota.
 - При установке колесных гаек проверяйте, что они установлены конической секцией внутрь. (→стр. 469)

Установка запасного колеса

- 1 Удалите всю грязь или смазку с сопрягаемой поверхности колеса.

При наличии на сопрягаемой поверхности колеса инородного материала при движении автомобиля затяжка колесных гаек может ослабнуть, и колесо может слететь.

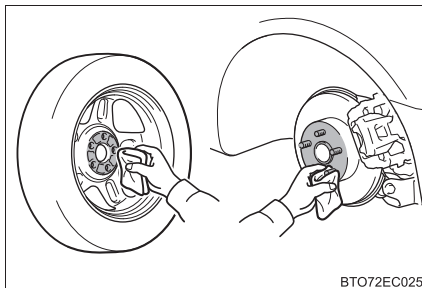

BTO72EC025

- 2 Установите запасное колесо и равномерно затяните каждую гайку крепления колеса рукой.

Поворачивайте колесные гайки до тех пор, пока шайбы не войдут в контакт с диском колеса.

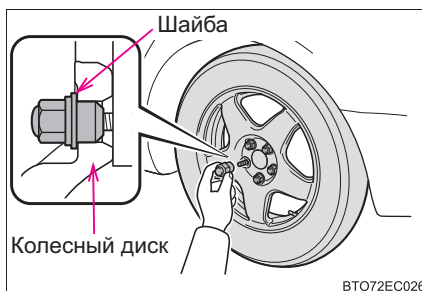

BTO72EC026

- 3 Опустите автомобиль.

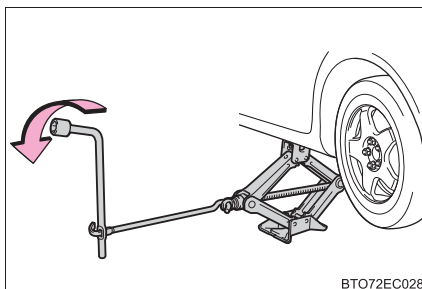

BTO72EC028

- 4 Надежно затяните каждую колесную гайку в два-три подхода в последовательности, показанной на рисунке.

Момент затяжки:
103 Н•м (10,5 кгс•м)

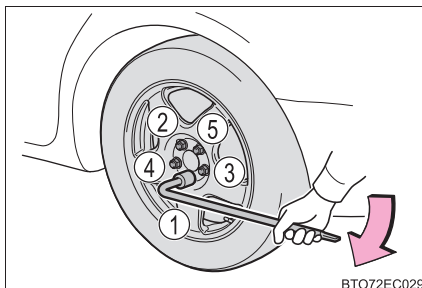

BTO72EC029

- 5 Уберите спущенное колесо, домкрат и инструменты.

Спущенное колесо невозможно убрать в место, предназначенное для компактного запасного колеса. Уберите спущенное колесо в багажное отделение. (→стр. 527)

■ Компактное запасное колесо

- Компактное запасное колесо можно опознать по надписи “TEMPORARY USE ONLY” (ТОЛЬКО ДЛЯ ВРЕМЕННОГО ИСПОЛЬЗОВАНИЯ) на боковине шины. Используйте компактное запасное колесо только временно в экстренной ситуации.
- Не забудьте проверить давление в шине компактного запасного колеса. (→стр. 557)

■ При использовании компактного запасного колеса (автомобили с системой контроля давления в шинах)

Поскольку компактное запасное колесо не оснащено клапаном и передатчиком системы контроля давления, система контроля давления в шинах не показывает предупреждение о низком давлении в запасном колесе. К тому же, если Вы устанавливаете компактное запасное колесо после включения предупреждающего индикатора давления в шинах, лампа остается включенной.

■ Если установлено компактное запасное колесо

При движении с компактным запасным колесом дорожный просвет автомобиля уменьшается (по сравнению с движением со штатными колесами).

■ Если переднее колесо спустило на дороге, покрытой снегом или льдом (Кроме шин 235/50R18 97V)

Устанавливайте компактное запасное колесо вместо одного из задних колес автомобиля. Выполните следующие действия и установите цепи противоскольжения на передние колеса:

- 1 Замените заднее колесо компактным запасным колесом.
- 2 Замените спущенное переднее колесо колесом, снятым с задней оси автомобиля.
- 3 Установите цепи противоскольжения на передние колеса.

■ Укладка спущенной шины

Спущенное колесо невозможно убрать в место, предназначенное для компактного запасного колеса. Уберите спущенное колесо в багажное отделение.

После снятия спущенного колеса заверните его в оберточный лист и уберите в багажное отделение.

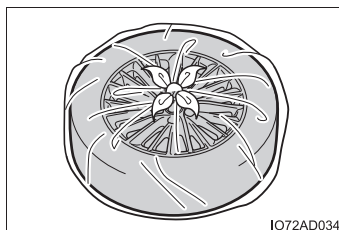

**ПРЕДУПРЕЖДЕНИЕ****■ При использовании компактного запасного колеса**

- Помните, что компактное запасное колесо специально предназначено для использования с данным автомобилем. Не используйте это компактное запасное колесо в других автомобилях.
- Не используйте более одного компактного запасного колеса одновременно.
- Как можно скорее замените компактное запасное колесо стандартным.
- Избегайте резких ускорений, поворотов рулевого колеса, а также внезапного торможения и переключения передач, которое вызывает торможение двигателем.

■ Если установлено компактное запасное колесо

Скорость автомобиля может определяться неправильно, и следующие системы могут работать неправильно:

- ABS и усилитель экстренного торможения
- VSC
- TRC
- EPS
- Круиз-контроль (при наличии)
- Датчик системы помощи при парковке Toyota
- Система контроля области позади автомобиля (при наличии)
- Навигационная система (при наличии)

■ Ограничения скорости при использовании компактного запасного колеса

Когда на автомобиль установлено компактное запасное колесо, не превышайте скорость 80 км/ч.

Компактное запасное колесо не рассчитано на движение с высокой скоростью. Пренебрежение этой мерой предосторожности может привести к аварии, и, в результате, к смертельному исходу или тяжелым травмам.

■ После использования инструментов и домкрата

Перед началом движения убедитесь, что все инструменты и домкрат надежно закреплены в местах их хранения, чтобы избежать возможной травмы в случае столкновения или резкого торможения.

**ВНИМАНИЕ!****■ Будьте внимательны при движении по ухабам с установленным компактным запасным колесом**

При движении с компактным запасным колесом дорожный просвет автомобиля уменьшается (по сравнению с движением со штатными колесами). Будьте осторожны при движении по дорогам с неровным дорожным покрытием.

■ Движение с цепями противоскольжения и компактным запасным колесом

Не устанавливайте цепи противоскольжения на компактное запасное колесо. Цепи противоскольжения могут повредить кузов автомобиля и неблагоприятно повлиять на характеристики движения.

■ При замене шин (автомобили с системой контроля давления в шинах)

Для снятия и подгонки колес, шин или клапана и передатчика контроля давления в шинах, чтобы не повредить клапан или передатчик из-за неправильного обращения с ними, лучше обратиться к дилеру Toyota.

Если двигатель не запускается

Если двигатель не запускается даже при правильной процедуре запуска (→стр. 261), рассмотрите каждый из следующих случаев.

Двигатель не запускается, хотя стартер работает нормально.

Проблема может быть вызвана одной из следующих причин:

- Недостаток топлива в баке автомобиля.
Заправьте автомобиль.
- Двигатель может быть “залит”.
Снова попробуйте запустить двигатель, следуя правильной процедуре запуска двигателя. (→стр. 261)
- Возможна неисправность в системе иммобилайзера двигателя.
(→стр. 87)

Стартер проворачивается медленно, лампы освещения салона и фары горят тускло, звуковой сигнал не звучит или звучит с низкой громкостью.

Проблема может быть вызвана одной из следующих причин:

- Разрядка аккумуляторной батареи. (→стр. 535)
- Ослабление затяжки или коррозия на клеммах аккумуляторной батареи.

Стартер не проворачивается

Система запуска двигателя может не работать из-за электрических неполадок, например разрядки элемента питания электронного ключа или перегоревшего предохранителя. Однако для запуска двигателя можно использовать временные меры. (→стр. 532)

Стартер не проворачивается, лампы освещения салона и фары не горят, или не звучит звуковой сигнал.

Проблема может быть вызвана одной из следующих причин:

- Отсоединение проводов от одной или обеих клемм аккумуляторной батареи.
- Разрядка аккумуляторной батареи. (→стр. 535)
- Неисправность в системе блокировки рулевого управления.

Если проблему устранить не удастся или процедуры ремонта Вам неизвестны, обратитесь к дилеру Toyota.

Функция экстренного запуска

Когда двигатель не запускается, можно использовать следующие временные меры по его запуску, если переключатель двигателя исправен.

- 1 Потяните переключатель стояночного тормоза, чтобы убедиться в том, что автомобиль поставлен на стояночный тормоз. (→стр. 282)
Включается индикатор стояночного тормоза.
- 2 Переведите рычаг управления трансмиссией в положение P.
- 3 Переведите переключатель двигателя в режим ACCESSORY.
- 4 Нажмите переключатель двигателя и удерживайте его нажатым приблизительно в течение 15 секунд, одновременно сильно нажимая на педаль тормоза.

Даже если двигатель запускается после выполнения описанных выше операций, возможна неисправность системы. Произведите осмотр автомобиля у дилера Toyota.

Если неправильно работает электронный ключ

Если отсутствует связь между электронным ключом и автомобилем (→стр. 167) или электронный ключ не работает из-за разрядки элемента питания, использование интеллектуальной системы входа и запуска и беспроводного дистанционного управления невозможно. В этом случае можно открыть двери или запустить двигатель с помощью описанной ниже процедуры.

Запирание и отпирание дверей и функции, связанные с ключом

Используйте механический ключ (→стр. 127) для выполнения следующих действий:

- ① Запирание всех дверей
- ② Закрывание боковых окон и заднего люка*¹ (повернуть и удерживать)*²
- ③ Отпирание всех дверей
- ④ Открывание боковых окон и заднего люка*¹ (повернуть и удерживать)*²

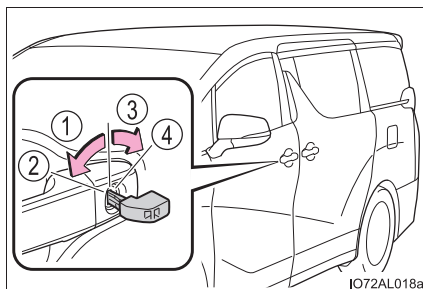

*1: При наличии

*2: Этот параметр должен быть настроен дилером Toyota.

Запуск двигателя

- 1 Убедитесь в том, что рычаг управления трансмиссией находится в положении P, и выжмите педаль тормоза.

- 2 Прикоснитесь к переключателю двигателя областью за кнопками на электронном ключе.

При обнаружении электронного ключа подается звуковой сигнал и переключатель двигателя устанавливается в режим IGNITION ON.

Если интеллектуальная система входа и запуска выключается во время пользовательской настройки, переключатель двигателя будет переведен в режим ACCESSORY.

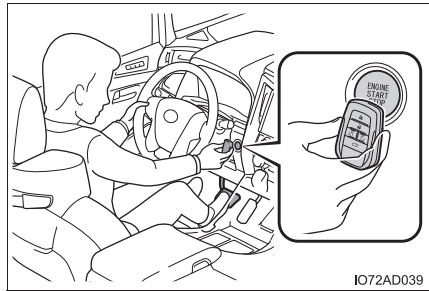

- 3 Выжмите педаль тормоза до упора и проверьте, что на многофункциональном дисплее отображается .

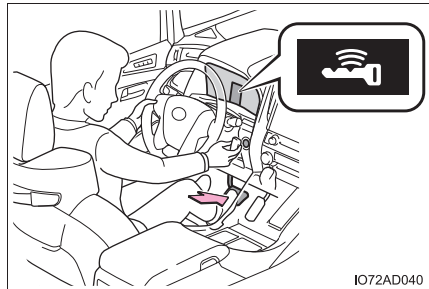

- 4 Нажимайте переключатель двигателя коротко и сильно.

В случае если двигатель все равно не запускается, обратитесь к дилеру Toyota.

■ Выключение двигателя

Поставьте автомобиль на стояночный тормоз, переведите рычаг управления трансмиссией в положение Р и нажмите переключатель двигателя, как это обычно делается для выключения двигателя.

■ Замена элемента питания в ключе

Так как приведенная выше процедура – это только временная мера, при разрядке элемента питания в электронном ключе рекомендуется незамедлительно заменить элемент питания. (→стр. 484)

■ Охранная сигнализация (для России и Малайзии)

При запираии дверей с помощью механического ключа охранная система не включается.

Если дверь отпирается с помощью механического ключа при включенной охранной сигнализации, сигнализация может сработать.

■ Изменение режимов переключателя двигателя

Снимите ногу с педали тормоза и нажмите переключатель двигателя, как описано выше на шаге **3**. Двигатель не заводится и при каждом нажатии переключателя меняется режим. (→стр. 262)

■ Если неправильно работает электронный ключ

- Автомобили с навигационной или мультимедийной системой: проверьте, что интеллектуальная система входа и запуска не была отключена во время персональной настройки. Если она отключена, включите ее. (Настраиваемые функции: →стр. 561)
- Проверьте, включен ли режим экономии энергии. Если он включен, отключите его. (→стр. 167)



ПРЕДУПРЕЖДЕНИЕ

■ При использовании механического ключа для работы с окнами с электроприводом стеклоподъемников или задним люком (при наличии)

Окна с электроприводом стеклоподъемников или задний люк можно открывать/закрывать, только убедившись, что никто из пассажиров не рискует быть прищемленным боковым окном или задним люком.

Кроме того, не позволяйте детям пользоваться механическим ключом. Иначе дети и другие пассажиры могут быть прищемлены окном с электрическим стеклоподъемником или задним люком.

Если разряжена аккумуляторная батарея автомобиля

При разряженной аккумуляторной батарее можно предпринять следующие шаги для запуска двигателя.

Можно также обратиться к дилеру Toyota или в квалифицированную ремонтную мастерскую.

Если имеется комплект соединительных проводов для запуска от внешней аккумуляторной батареи (“прикуриватель”) и второй автомобиль с 12-вольтовой аккумуляторной батареей, можно запустить двигатель от внешнего источника, следуя приведенной ниже процедуре.

- 1 Проверьте, вынут ли из автомобиля электронный ключ.

При подключении соединительных проводов для запуска от внешнего аккумулятора, в зависимости от ситуации, может активироваться сигнализация охранной системы и могут запереться двери. (→стр. 91)

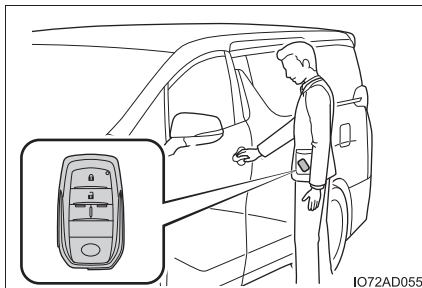

- 2 Откройте капот. (→стр. 439)

- 3 Снимите крышку двигателя. (Только двигатель 2GR-FKS)

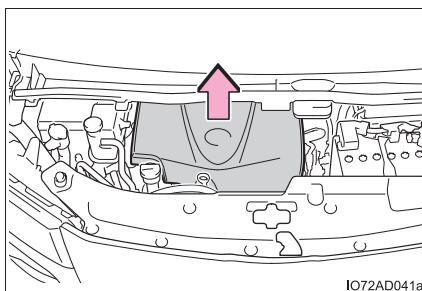

- 4 Подключите соединительные кабели, выполнив следующие действия:
- 1 Подключите положительный соединительный кабель к положительному (+) разьему аккумуляторной батареи для запуска от внешней аккумуляторной батареи.
 - 2 Подключите зажим на другом конце положительного кабеля к положительной (+) клемме аккумуляторной батареи второго автомобиля.
 - 3 Подключите зажим отрицательного кабеля к отрицательной (-) клемме аккумуляторной батареи второго автомобиля.
 - 4 Зажим на другом конце отрицательного соединительного кабеля подключите к прочно закрепленной, неподвижной и неокрашенной металлической части автомобиля вдали от аккумуляторной батареи и любых движущихся частей, как показано на рисунке.

► Двигатель 2AR-FE

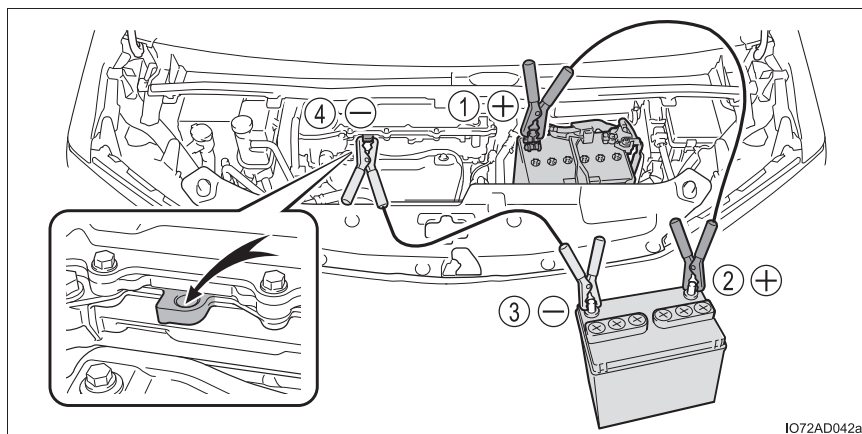

► Двигатель 2GR-FKS

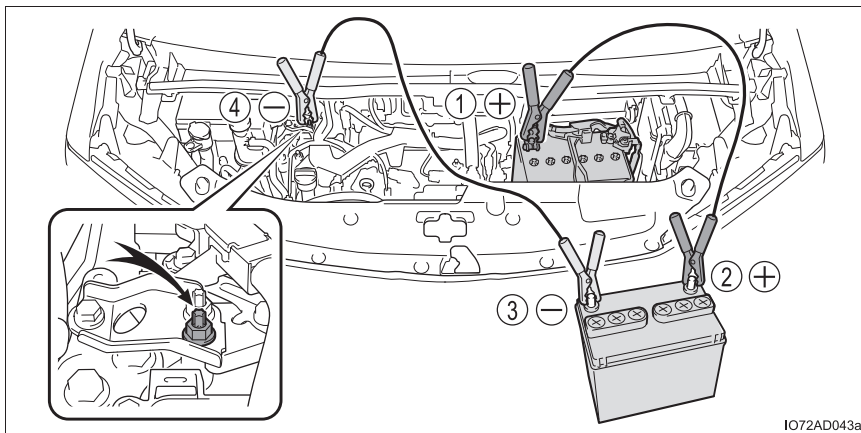

- 5 Запустите двигатель другого автомобиля. Слегка увеличьте частоту вращения коленчатого вала двигателя и поддерживайте ее на этом уровне приблизительно в течение 5 минут, чтобы подзарядить аккумуляторную батарею Вашего автомобиля.
- 6 Откройте и закройте любую из дверей автомобиля, когда переключатель двигателя выключен.
- 7 Поддерживая обороты двигателя на втором автомобиле, запустите двигатель своего автомобиля, переведя переключатель двигателя в режим IGNITION ON.
- 8 После запуска двигателя снимите соединительные провода в последовательности, обратной той, в которой они были подсоединены.

После запуска двигателя как можно скорее обратитесь к дилеру Toyota для проверки автомобиля.

■ Запуск двигателя при разряженной аккумуляторной батарее

Двигатель невозможно завести “с толкача”.

■ Во избежание разрядки аккумуляторной батареи

- Выключайте фары и систему кондиционирования воздуха при выключенном двигателе. (За исключением случаев, когда двигатель остановлен системой Stop & Start.)
- Выключайте все ненужные электрические приборы, когда автомобиль в течение продолжительного времени эксплуатируется при низкой скорости, например в пробках.

■ Когда аккумуляторная батарея была снята или разряжена

- Стирается информация, хранящаяся в ECU. Если аккумуляторная батарея разряжена, обратитесь к ближайшему дилеру Toyota.
- Некоторые системы могут потребовать инициализации. (→стр. 570)

■ При отсоединении клемм аккумулятора

При отсоединении клемм аккумуляторной батареи информация, хранящаяся в ECU, теряется. Перед отсоединением клемм аккумуляторной батареи обратитесь к дилеру Toyota.

■ Зарядка аккумуляторной батареи

Заряд аккумуляторной батареи постепенно уменьшается, даже когда автомобиль не используется. Это происходит вследствие естественной разрядки и тока утечки некоторых электроприборов. Если автомобиль не используется в течение длительного времени, аккумуляторная батарея может разрядиться и двигатель может не запуститься. (Аккумуляторная батарея автоматически заряжается во время движения автомобиля.)

■ При зарядке или замене аккумуляторной батареи

- В некоторых случаях может оказаться невозможным отпереть двери при помощи интеллектуальной системы входа и запуска при разряженной аккумуляторной батарее. Для запираения/отпираения дверей воспользуйтесь пультом беспроводного дистанционного управления или механическим ключом.
- Двигатель может не запуститься после зарядки аккумуляторной батареи, но со второй попытки запустится в обычном режиме. Это не является неисправностью.
- Автомобиль запоминает режим переключателя двигателя. При повторном подсоединении аккумуляторной батареи система вернется в режим, установленный на момент разрядки батареи. Перед отсоединением батареи выключите переключатель двигателя. Если Вы не знаете, в каком режиме находился переключатель двигателя до разрядки аккумуляторной батареи, проявляйте особую осторожность при подсоединении батареи.
- В течение некоторого времени после отсоединения и повторного соединения контактов батареи, в течение некоторого времени после замены батареи система Stop & Start может не останавливать двигатель автоматически приблизительно в течение 5-60 минут.

■ При замене аккумулятора

- Используйте аккумуляторную батарею того же размера, что и предыдущая, и с тем же значением номинальной емкости при 20-часовом разряде (20HR) или выше.
 - Если размеры различаются, аккумуляторную батарею невозможно надежно закрепить.
 - Если номинальная емкость при 20-часовом разряде недостаточна, даже если автомобиль не используется в течение короткого периода времени, батарея может разрядиться и двигатель может не завестись.

- Используйте аккумуляторную батарею, предназначенную для системы Stop & Start, или эквивалентную. При использовании неподходящей аккумуляторной батареи функции системы Stop & Start могут быть ограничены для защиты батареи.
Кроме того, производительность батареи может снизиться и двигатель может быть неспособен перезапуститься. За дополнительной информацией обращайтесь к дилеру Toyota.

ПРЕДУПРЕЖДЕНИЕ

■ При отсоединении клемм аккумулятора

Всегда сначала отсоединяйте отрицательную (-) клемму. Если положительная (+) клемма вступает в контакт с металлическим предметом, когда положительная (+) клемма отключена, может возникнуть искра, что приведет к пожару или поражению электрическим током и, как следствие, к серьезным травмам или смертельному исходу.

■ Предотвращение воспламенения и взрыва аккумуляторной батареи

Во избежание случайного воспламенения огнеопасного газа, который может выходить из аккумуляторной батареи, соблюдайте следующие меры предосторожности:

- Убедитесь в том, что соединительный кабель подключен к правильной клемме и не имеет никаких непредусмотренных контактов с чем-либо, помимо соответствующей клеммы.
- Не допускайте контакта соединительного кабеля, подключенного к клемме "+", с любыми другими окружающими деталями или металлическими поверхностями, такими как кронштейны или неокрашенные металлические детали.
- Не допускайте контакта клемм "+" и "-" соединительных кабелей друг с другом.
- Не курите, не допускайте возникновения искр или присутствия открытого огня поблизости от аккумуляторной батареи.

 **ПРЕДУПРЕЖДЕНИЕ****■ Меры предосторожности при обращении с аккумуляторной батареей**

В аккумуляторной батарее содержится электролит, представляющий собой ядовитую и агрессивную кислоту, а другие его элементы содержат свинец и его соединения. При обращении с аккумуляторной батареей соблюдайте следующие меры предосторожности:

- При работе с аккумуляторной батареей обязательно пользуйтесь защитными очками и следите за тем, чтобы электролит не попал на кожу, одежду или на кузов автомобиля.
- Не наклоняйтесь над аккумуляторной батареей.
- При попадании электролита на кожу или в глаза немедленно промойте пораженные места водой и обратитесь за медицинской помощью. Пока Вы ждете получения медицинской помощи, положите на пораженное место влажную губку или ткань.
- Всегда мойте руки после обращения с поддоном аккумуляторной батареи, его клеммами и другими элементами, относящимися к аккумуляторной батарее.
- Не допускайте присутствия детей поблизости от аккумуляторной батареи.

■ При замене аккумулятора

- Если вентиляционная пробка и индикатор расположены близко к скобе, жидкость из батареи (серная кислота) может протекать.
- За сведениями о замене аккумуляторной батареи обратитесь к дилеру Toyota.

 **ВНИМАНИЕ!****■ При обращении с соединительными проводами**

Подключая соединительные кабели, следите за тем, чтобы они не попали в вентиляторы или под приводной ремень двигателя.

Если двигатель автомобиля перегрелся

На перегрев автомобиля могут указывать следующие признаки.

- Стрелка на указателе температуры охлаждающей жидкости двигателя (→стр. 100) входит в красную зону, или чувствуется потеря мощности двигателя. (Например, скорость автомобиля не увеличивается.)
- На многофункциональном дисплее отображается сообщение “Высокая темп. охл.жидк.двиг.”.
- Из-под капота идет пар.

Процедура устранения проблемы

- 1 Остановите автомобиль в безопасном месте и выключите систему кондиционирования воздуха; затем остановите двигатель.
- 2 Если виден пар:
После того как пар спадет, осторожно поднимите капот.
Если пар не идет:
Осторожно поднимите капот.
- 3 После того как двигатель достаточно остыл, проверьте шланги и осмотрите радиатор на наличие протечек.

① Радиатор

② Вентиляторы системы охлаждения

При сильных протечках охлаждающей жидкости обратитесь к дилеру Toyota.

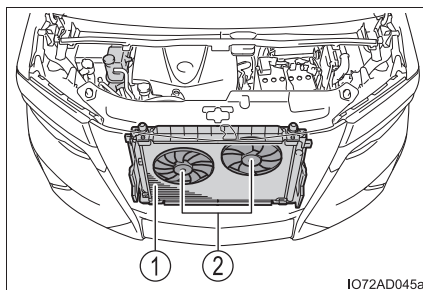

- 4 Уровень охлаждающей жидкости в норме, если он находится между нанесенными на стенке бачка линиями “FULL” и “LOW”.

- 1 Бачок
- 2 Линия “FULL”
- 3 Линия “LOW”

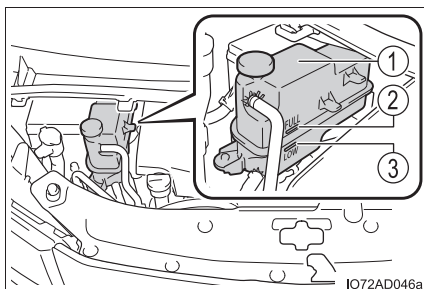

- 5 При необходимости добавьте охлаждающую жидкость.

Если охлаждающей жидкости под рукой нет, в крайнем случае можно использовать воду.

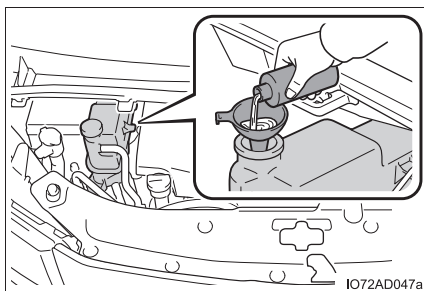

- 6 Запустите двигатель и включите систему кондиционирования воздуха, чтобы проверить работу охлаждающих вентиляторов радиатора и наличие протечек охлаждающей жидкости в радиаторе и шлангах.

Вентиляторы начинают работать при включенной системе кондиционирования воздуха сразу после холодного запуска. Проверьте работу вентиляторов путем проверки звука и потока воздуха. Если это сложно проверить, повторно включите и выключите систему кондиционирования воздуха.

(Вентиляторы могут не работать при температуре ниже нуля градусов.)

- 7 Если вентиляторы не работают: немедленно остановите двигатель и обратитесь к дилеру Toyota.

Если вентиляторы работают: произведите осмотр автомобиля у ближайшего дилера Toyota.

- 8 Проверьте, отображается ли на многофункциональном дисплее сообщение “Высокая темп. охл.жидк.двиг.”.

Если сообщение не исчезает:

Остановите двигатель и обратитесь к дилеру Toyota.

Если сообщение не отображается:

произведите осмотр автомобиля у ближайшего дилера Toyota.

 **ПРЕДУПРЕЖДЕНИЕ****■ Для предотвращения аварии или травматических последствий при выполнении осмотра под капотом автомобиля**

Соблюдайте следующие меры предосторожности.

Невыполнение этих требований может стать причиной тяжелой травмы, например ожогов.

- Если из-под капота исходит пар, не открывайте капот, пока пар не исчезнет. Моторный отсек может быть очень горячим.
- Не допускайте приближения рук и предметов одежды (особенно галстука или шарфа) к вентиляторам и ремням. В противном случае может произойти защемление рук или одежды, что может вызвать серьезную травму.
- Не ослабляйте крышку расширительного бачка охлаждающей жидкости, пока двигатель и радиатор еще не остыли. Может вырваться горячий пар или охлаждающая жидкость.

 **ВНИМАНИЕ!****■ Добавление охлаждающей жидкости двигателя**

Добавляйте охлаждающую жидкость постепенно, после того как двигатель достаточно остынет. Слишком быстрое заливание холодной охлаждающей жидкости в горячий двигатель может вызвать его повреждение.

■ Во избежание повреждения системы охлаждения

Соблюдайте следующие меры предосторожности:

- Не допускайте загрязнения охлаждающей жидкости посторонними веществами (такими как песок, пыль и т.п.).
- Не используйте добавки к охлаждающим жидкостям.

Если автомобиль увяз

Если колеса пробуксовывают или автомобиль увяз в грязи или снегу, выполните следующие действия:

- 1 Включите стояночный тормоз и переведите рычаг управления трансмиссией в положение Р. Остановите двигатель.
- 2 Очистите зону вокруг передних колес от грязи, снега или песка.
- 3 Подложите доски, камни или другие подходящие материалы под передние колеса, чтобы помочь восстановить сцепление колес с грунтом.
- 4 Снова запустите двигатель.
- 5 Переведите рычаг управления трансмиссией в положение D или R и выключите стояночный тормоз. Затем с осторожностью нажмите педаль акселератора.

■ Если трудно высвободить автомобиль

Нажмите  для отключения системы TRC.



**ПРЕДУПРЕЖДЕНИЕ****■ При попытке высвободить увязший автомобиль**

Если для высвобождения автомобиля выбран вариант его раскачки назад и вперед, убедитесь в том, что окружающая зона свободна, чтобы не ударить другие автомобили или объекты и не задеть людей. Автомобиль при высвобождении может резко дернуться вперед или назад. Следует быть особенно осторожным.

■ При перемещении рычага управления трансмиссией

Будьте внимательны, не перемещайте рычаг управления трансмиссией при нажатой педали акселератора.

Это может привести к неожиданному резкому ускорению автомобиля, что может, в свою очередь, привести к смертельному исходу или тяжелым травмам.

**ВНИМАНИЕ!****■ Во избежание повреждения трансмиссии и других элементов**

- Избегайте пробуксовки передних колес и чрезмерного нажатия на педаль акселератора.
- Если даже после выполнения этих действий автомобиль остается увязшим, для его высвобождения может потребоваться буксировка.

Технические характеристики автомобиля

8

- 8-1. Технические характеристики**
Данные по техническому
обслуживанию (топливо,
уровень масла и т. д.) 548
Сведения о топливе 559
- 8-2. Персональная настройка**
Персонально настраиваемые
функции 561
- 8-3. Инициализация**
Системы, нуждающиеся
в инициализации 570

Данные по техническому обслуживанию (топливо, уровень масла и т. д.)

Габариты

Полная длина		4945 мм
Полная ширина		1850 мм
Полная высота *1		1890 мм *2 1895 мм *3
Колесная база		3000 мм
Колея *1	Спереди	1600 мм *4 1575 мм *5
	Сзади	1595 мм *4 1570 мм *5

*1: Незагруженный автомобиль

*2: Автомобили с левым рулем

*3: Автомобили с правым рулем

*4: Автомобили без 18-дюймовых шин

*5: Автомобили с 18-дюймовыми шинами

Идентификация автомобиля

■ Идентификационный номер автомобиля

Идентификационный номер автомобиля (VIN) является имеющим законную силу идентификатором автомобиля. Это основной идентификационный номер автомобиля Toyota. Он используется при регистрации права собственности на автомобиль.

Этот номер находится под правым передним сиденьем.

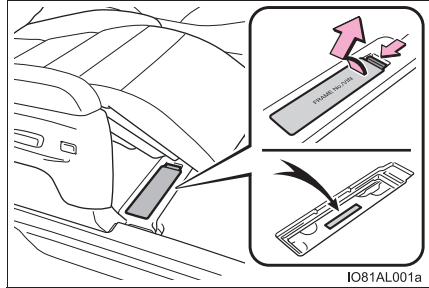

Только автомобили с левым рулем:

Номер отштампован в левом верхнем углу приборной панели.

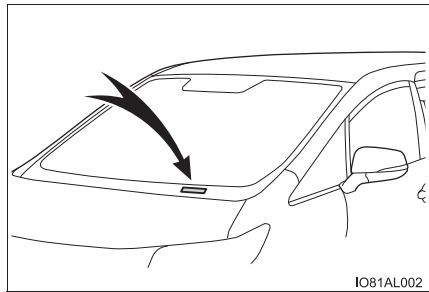

Номер также указан на бирке изготовителя.

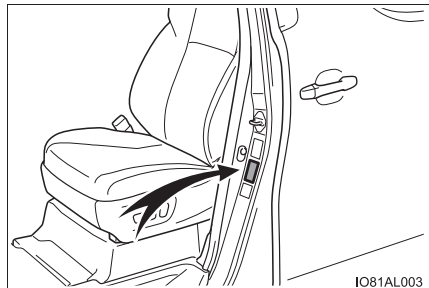

■ Номер двигателя

Номер двигателя отштампован на блоке двигателя, как показано на рисунке.

▶ Двигатель 2AR-FE

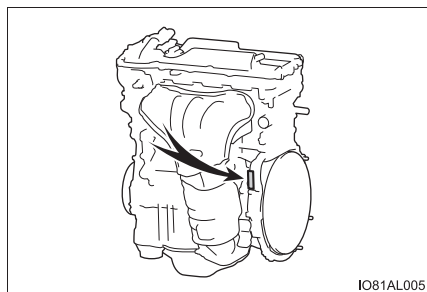

▶ Двигатель 2GR-FKS

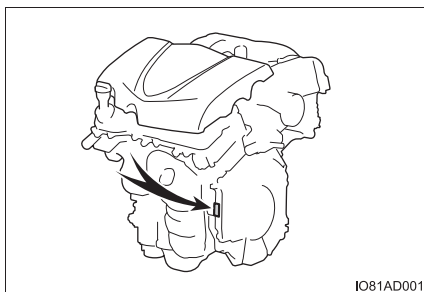

Двигатель

Модель	2AR-FE	2GR-FKS
Тип	4-цилиндровый рядный, 4-тактный, бензиновый	V-образный 6-цилиндровый, 4-тактный, бензиновый
Диаметр цилиндра и ход поршня	90,0 × 98,0 мм	94,0 × 83,0 мм
Рабочий объем	2494 см ³	3456 см ³
Зазор клапанов	Автоматическая регулировка	
Натяжение приводного ремня		

Топливо

	Двигатель 2AR-FE	Двигатель 2GR-FKS
Тип топлива	Только неэтилированный бензин	
Октановое число по исследовательскому методу	91 или выше	95 или выше
Емкость топливного бака (Справочно)	75 л	

Система смазки

■ Заправочный объем масла (При сливе и заправке [справочно*])

	Двигатель 2AR-FE	Двигатель 2GR-FKS
С фильтром	4,4 л	5,4 л
Без фильтра	4,0 л	5,3 л

*: Количество моторного масла является справочной величиной, которой нужно следовать при замене моторного масла. Прогрейте и выключите двигатель, подождите не менее 5 минут и проверьте уровень масла с помощью измерительного щупа.

■ Выбор моторного масла

В автомобиле Toyota используется масло “Toyota Genuine Motor Oil”. Используйте апробированное для автомобиля Toyota масло “Toyota Genuine Motor Oil” или эквивалент, удовлетворяющий приведенным требованиям к качеству и вязкости.

Марка масла:

0W-20, 5W-20, 5W-30 и 10W-30:

всесезонное моторное масло класса SL “Energy-Conserving” (энергосберегающее), SM “Energy-Conserving” (энергосберегающее) или SN “Resource-Conserving” (ресурсосберегающее) по классификации API или всесезонное моторное масло ILSAC

15W-40:

всесезонное моторное масло класса SL, SM или SN по классификации API

Рекомендуемая вязкость (SAE):

При использовании моторного масла вязкости SAE 10W-30 или выше при крайне низких температурах возможны затруднения при запуске двигателя, поэтому рекомендуется использовать моторное масло SAE 0W-20, 5W-20 или 5W-30.

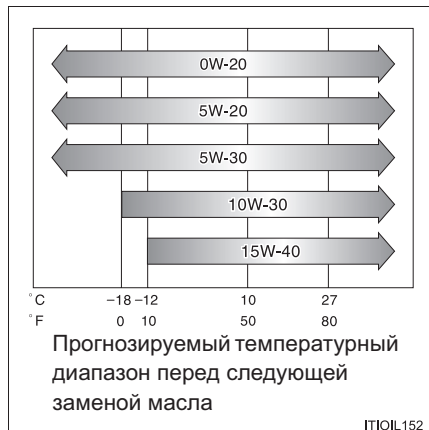

Вязкость масла (для примера здесь объясняется 0W-20):

- 0W в маркировке вязкости масла 0W-20 показывает свойства масла при запуске двигателя в холодную погоду. Масла с более низким значением перед буквой W обеспечивают более легкий пуск двигателя в холодную погоду.
- Число 20 в маркировке вязкости масла 0W-20 показывает свойства масла при запуске двигателя в теплую погоду. Масло с более высокой вязкостью (с большим числом) является предпочтительным, если автомобиль эксплуатируется на высоких скоростях или с высокой нагрузкой.

Расшифровка надписей на этикетках, размещаемых на канистрах с маслом:

На некоторых канистрах указываются один из двух или оба зарегистрированных знака API, чтобы помочь выбрать масло, которое следует использовать.

① Символ обслуживания API

Верхняя часть: “API SERVICE SN” обозначает качество масла по классификации API (American Petroleum Institute, Американский институт нефти).

Центральная часть: “SAE 0W-20” означает класс вязкости SAE.

Нижняя часть: надпись “Resource-Conserving” (ресурсосберегающее) означает, что масло обладает свойствами, снижающими расход топлива и влияние на окружающую среду.

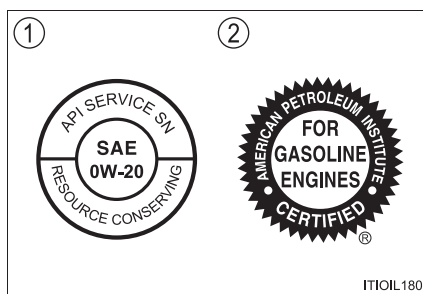

② Знак сертификации ILSAC

Знак сертификации ILSAC (Международный комитет по стандартизации и сертификации смазочных материалов) указывается на передней стороне канистры с маслом.

Система охлаждения

	Двигатель 2AR-FE	Двигатель 2GR-FKS
Нагрузка	9,3 л	10,7 л
Марка охлаждающей жидкости	<p>Используйте одно из следующих:</p> <ul style="list-style-type: none"> • “Toyota Super Long Life Coolant” • Аналогичная высококачественная, не содержащая силикаты, амины, нитриты или бораты охлаждающая жидкость на этиленгликолевой основе, произведенная с использованием обеспечивающей долговечность гибридной органо-кислотной технологии <p>Не используйте обычную воду.</p>	

Система зажигания (свеча зажигания)

	Двигатель 2AR-FE	Двигатель 2GR-FKS
Марка	DENSO SK16HR11	DENSO FK20HBR8
Зазор	1,1 мм	0,8 мм

**ВНИМАНИЕ!**

■ **Свечи зажигания с иридиевым концом электрода**

Используйте только свечи зажигания с иридиевым концом электрода. Не регулируйте зазор между электродами.

Электрическая система (аккумуляторная батарея)

Плотность электролита при 20 °С:		1,25 или выше Если плотность ниже стандартного значения, зарядите аккумуляторную батарею.
Ток зарядки	Быстрая зарядка	15 А максимум
	Медленная зарядка	5 А максимум

Автоматическая трансмиссия

Заправочный объем трансмиссионной жидкости*	7,5 л
Тип жидкости	Toyota Genuine ATF WS

*: Заправочный объем указан справочно.

При необходимости замены обратитесь к дилеру Toyota

**ВНИМАНИЕ!****■ Тип жидкости для автоматической трансмиссии**

Использование трансмиссионной жидкости, отличной от “Toyota Genuine ATF WS”, может привести к ухудшению переключения передач, заклиниванию трансмиссии, появлению вибраций и, в конечном счете, к повреждению трансмиссии.

CVT (бесступенчатая трансмиссия (вариатор))

Заправочный объем трансмиссионной жидкости*	7,5 л
Тип жидкости	Toyota Genuine CVT Fluid FE

*: Заправочный объем указан справочно.
При необходимости замены обратитесь к дилеру Toyota.

**ВНИМАНИЕ!****■ Тип жидкости для бесступенчатой трансмиссии**

Использование трансмиссионной жидкости, отличной от “Toyota Genuine CVT Fluid FE”, может привести к ухудшению переключения передач, заклиниванию трансмиссии, появлению вибраций и, в конечном счете, к повреждению трансмиссии.

Тормоза

	Двигатель 2AR-FE	Двигатель 2GR-FKS
Ход педали*	144 мм, мин.	138 мм, мин.
Свободный ход педали	1,0-6,0 мм	
Тип жидкости	SAE J1703 или FMVSS № 116 DOT 3 или SAE J1704 или FMVSS № 116 DOT 4	

*: Минимальный ход педали при нажатии с усилием 490 Н (50 кгс) при работающем двигателе.

Рулевое управление

Люфт	Менее 30 мм
------	-------------

Шины и колеса

► 16-дюймовые шины

Размер шин	215/65R16 98H		
Давление в шинах (Рекомендуемое давление в холодных шинах)	Скорость автомобиля	Передняя шина кПа (кгс/см ² или бар)	Задняя шина кПа (кгс/см ² или бар)
	Более 160 км/ч	300 (3,0)	300 (3,0)
	160 км/ч или менее	240 (2,4) ^{*1} 250 (2,5) ^{*2}	240 (2,4) ^{*1} 250 (2,5) ^{*2}
Размер диска	16 × 6 1/2J		
Момент затяжки колесных гаек	103 Н•м (10,5 кгс•м)		

*1: 6 пассажиров или менее

*2: 7 пассажиров с полной нагрузкой

► 17-дюймовые шины

Размер шин	225/60R17 99H		
Давление в шинах (Рекомендуемое давление в холодных шинах)	Скорость автомобиля	Передняя шина кПа (кгс/см ² или бар)	Задняя шина кПа (кгс/см ² или бар)
	Более 160 км/ч	300 (3,0)	300 (3,0)
	160 км/ч или менее	240 (2,4) ^{*1} 250 (2,5) ^{*2}	240 (2,4) ^{*1} 250 (2,5) ^{*2}
Размер диска	17 × 6 1/2J		
Момент затяжки колесных гаек	103 Н•м (10,5 кгс•м)		

*1: 6 пассажиров или менее

*2: 7 пассажиров с полной нагрузкой

► 18-дюймовые шины

Размер шин	235/50R18 97V		
Давление в шинах (Рекомендуемое давление в холодных шинах)	Скорость автомобиля	Передняя шина кПа (кгс/см ² или бар)	Задняя шина кПа (кгс/см ² или бар)
	Более 160 км/ч	300 (3,0)	300 (3,0)
	160 км/ч или менее	240 (2,4) ^{*1} 250 (2,5) ^{*2}	240 (2,4) ^{*1} 250 (2,5) ^{*2}
Размер диска	18 × 7 1/2J		
Момент затяжки колесных гаек	103 Н•м (10,5 кгс•м)		

*1: 6 пассажиров или менее

*2: 7 пассажиров с полной нагрузкой

► Компактное запасное колесо

Размер шин	T155/80D17 100M
Давление в шинах (Рекомендуемое давление в холодных шинах)	420 кПа (4,2 кгс/см ² или бар)
Размер диска	17 × 4T
Момент затяжки колесных гаек	103 Н•м (10,5 кгс•м)

Лампы

Лампы	Мощность, Вт	Тип
Передние фонари персонального освещения (тип лампы)*	8	A
Задние фонари персонального освещения (тип лампы: центральный/задний)*	5	A
Подсветка косметических зеркал	8	A
Подсветка прикуривателя*	1,4	A
Подсветка пепельницы*	2	A
Фонари освещения области выхода*	5	A
Освещение багажного отделения	5	A

A: Лампы с клиновидным основанием (прозрачные)

*: При наличии

Сведения о топливе

◆ Двигатель 2AR-FE

В автомобиле необходимо использовать только неэтилированный бензин.

Для обеспечения оптимальной работы двигателя используйте неэтилированный бензин с октановым числом 91 и выше.

◆ Двигатель 2GR-FKS

В автомобиле необходимо использовать только неэтилированный бензин.

Для обеспечения оптимальной работы двигателя используйте неэтилированный бензин высшего качества с октановым числом 95 и выше.

При отсутствии высококачественного бензина допускается временно использовать неэтилированный бензин с октановым числом не менее 91.

■ Использование бензина, смешанного с этанолом, в бензиновом двигателе

Toyota разрешает использовать бензин, смешанный со спиртом, если содержание спирта составляет не более 10%. Убедитесь в том, что подлежащий использованию бензин, смешанный со этанолом, имеет октановое число по исследовательскому методу, соответствующее приведенному выше.

■ Если в двигателе возникает детонация

- Обратитесь к дилеру Toyota.
- Иногда при ускорении или движении в гору можно слышать кратковременное легкое постукивание. Это нормальное явление, оно не должно служить поводом для беспокойства.

**ВНИМАНИЕ!****■ Примечание по качеству топлива**

- Не используйте ненадлежащее топливо. Использование топлива неправильного типа приведет к повреждению двигателя.
- Не используйте бензин с металлическими присадками, например марганцем, железом или свинцом, поскольку это может привести к повреждению двигателя или системы контроля токсичности выхлопных газов.
- Не добавляйте неоригинальные добавки к топливу, содержащие металлические присадки.
- Не используйте бензин, смешанный со метанолом, такой как M15, M85, M100. Использование бензина с добавлением метанола может привести к повреждению или отказу двигателя.

Персонально настраиваемые функции

На автомобиле имеется ряд электронных функций, которые можно индивидуально настроить в соответствии с предпочтениями владельца. Настройки этих функций могут быть изменены с помощью мультимедийной или навигационной системы, переключателя автомобиля или у дилера Toyota.

Настройки некоторых функций можно изменить с помощью многофункционального дисплея. (→стр. 113)

При персональной настройке определенных функций вместе с ними изменяются и параметры некоторых других функций. Обратитесь к дилеру Toyota.

Персональная настройка функций автомобиля

Во время настройки функций автомобиль должен быть припаркован в безопасном месте, рычаг управления трансмиссией должен находиться в положении P, также должен быть включен стояночный тормоз.

■ Изменение при помощи мультимедийной или навигационной системы

▶ Автомобили с мультимедийной системой

- 1 Нажмите кнопку "SETUP" мультимедийной системы.
- 2 Выберите на экране пункт "Автомобиль".
- 3 Выберите на экране пункт "Настройка автомобиля".

▶ Автомобили с навигационной системой (тип А)

- 1 Нажмите кнопку "MENU" на панели управления звуком.
- 2 Выберите на экране пункт "Setup".
- 3 Выберите на экране пункт "Vehicle".
- 4 Выберите на экране пункт "Vehicle customization".

▶ Автомобили с навигационной системой (тип В)

- 1 Нажмите кнопку "MENU" на панели управления звуком.
- 2 Выберите на экране пункт "Edit/settings".
- 3 Выберите вкладку "System", затем выберите "Vehicle settings".
- 4 Выберите на экране пункт "Vehicle customization".

Параметры можно изменить. Подробнее см. список параметров, которые можно изменять.

Персонально настраиваемые функции

- ① Параметры, которые можно изменить с помощью мультимедийной или навигационной системы
- ② Параметры, которые можно изменить с помощью переключателей автомобиля
- ③ Параметры, которые могут быть изменены дилером Toyota

Определение символов: О = возможно, – = невозможно

■ Запирание дверей (→стр. 130)

Функция	Стандартная настройка	Персональная настройка	①	②	③
Функция связи запирания дверей со скоростью	Вкл.	Выкл.	○	○	○
Функция связи запирания дверей с положением рычага управления трансмиссией	Выкл.	Вкл.	○	○	○
Функция связи отпирания дверей с положением рычага управления трансмиссией	Выкл.	Вкл.	○	○	○
Функция связи отпирания дверей с водительской дверью	Вкл.	Выкл.	○	○	○

■ **Интеллектуальная система входа и запуска двигателя и беспроводное дистанционное управление (→стр. 130, 165)**

Функция	Стандартная настройка	Персональная настройка	①	②	③
Рабочий сигнал (аварийная сигнализация)	Вкл.	Выкл.	○	–	○
Громкость звукового сигнала*	5	Выкл.	○	–	○
		От 1 до 7			
Задержка времени перед активацией функции автоматического запираения дверей, если дверь не была открыта после отпирания	30 секунд	60 секунд	–	–	○
		120 секунд			
Звуковой сигнал предупреждения об открытой двери (при запираении автомобиля)	Вкл.	Выкл.	–	–	○

*: При наличии

■ **Интеллектуальная система входа и запуска (→стр. 165)**

Функция	Стандартная настройка	Персональная настройка	①	②	③
Интеллектуальная система входа и запуска	Вкл.	Выкл.	○	–	○
Количество последовательных операций запираения дверей	2 раза	Любое количество	–	–	○

■ **Беспроводное дистанционное управление (→стр. 126)**

Функция	Стандартная настройка	Персональная настройка	①	②	③
Беспроводное дистанционное управление	Вкл.	Выкл.	–	–	○

■ Система автоматического управления освещением (→стр. 288)

Функция	Стандартная настройка	Персональная настройка	①	②	③
Чувствительность датчика освещенности	0	От -2 до 2	○	—	○
Задержка времени перед выключением фар (проводи меня домой) ^{*1}	30 секунд	60 секунд	—	—	○
		90 секунд			
		120 секунд			
Задержка времени перед автоматическим включением фар ^{*2}	Стандартная	Длительная	—	—	○

*1: Для России

*2: Кроме России и Малайзии

■ Подсветка (→стр. 380)

Функция	Стандартная настройка	Персональная настройка	①	②	③
Задержка времени перед выключением освещения салона	15 секунд	7,5 секунд	○	—	○
		30 секунд			
		Выкл.			
Работа после перевода переключателя двигателя в положение выключения	Вкл.	Выкл.	—	—	○
Работа освещения при отпирании дверей	Вкл.	Выкл.	—	—	○
Работа при приближении к автомобилю с электронным ключом	Вкл.	Выкл.	—	—	○
Подсветка ниши для ног [*]	Вкл.	Выкл.	—	—	○

*: При наличии

■ Прибор (→стр. 99, 103)

Функция	Стандартная настройка	Персональная настройка	①	②	③
Чувствительность датчика освещенности, используемого для уменьшения яркости подсветки приборов и т.п.	0	От -2 до 2	-	-	0
Чувствительность датчика освещенности, используемого для увеличения яркости подсветки приборов и т.п.	0	От -2 до 2	-	-	0

■ Система кондиционирования воздуха с автоматическим управлением (→стр. 358)

Функция	Стандартная настройка	Персональная настройка	①	②	③
Чувствительность датчика выхлопных газов*	0	От -3 до 3	0	0	0
Работа переключателя системы кондиционирования воздуха с автоматическим управлением	Вкл.	Выкл.	0	-	0
Переключение между режимом подачи наружного воздуха и режимом рециркуляции, связанное с переключателем "AUTO"	Вкл.	Выкл.	0	-	0

*: При наличии

■ Режим экологичного движения (→стр. 268, 274)

Функция	Стандартная настройка	Персональная настройка	①	②	③
Операции обогрева/охлаждения в режиме экологичного движения сводятся к минимуму	Вкл.	Выкл.	-	-	0

■ Рычаг указателей поворота (→стр. 279)

Функция	Стандартная настройка	Персональная настройка	①	②	③
Продолжительность мигания сигналов перестроения	3	5	-	-	○
		7			
		Выкл.			

■ Окна с электрическими стеклоподъемниками и задний люк* (→стр. 239, 244)

Функция	Стандартная настройка	Персональная настройка	①	②	③
Связь с механическим ключом	Выкл.	Вкл.	-	-	○
Связь с работой беспроводного дистанционного управления	Выкл.	Вкл.	-	-	○
Связь с работой пульта беспроводного дистанционного управления (звуковой сигнал)	Вкл.	Выкл.	-	-	○

*: При наличии

■ Датчик системы помощи при парковке Toyota (→стр. 338)

Функция	Стандартная настройка	Персональная настройка	①	②	③
Расстояние обнаружения для заднего центрального датчика	Большое	Короткое	O*	–	O
Настройка дисплея (при работе системы помощи при парковке Toyota)	Вкл.	Выкл.	O*	–	O
Громкость звукового сигнала	3	От 1 до 5	O*	–	O

*: →стр. 343

■ Память положений водителя* (→стр. 194)

Функция	Стандартная настройка	Персональная настройка	①	②	③
Перемещение водительского сиденья при выходе из автомобиля	Полностью заряжен	Выкл.	O	–	O
		Частично			
Выбор связи памяти положений водителя с операцией отпирания дверей	Водительская дверь	Все двери	–	–	O

*: При наличии

■ Наружные зеркала заднего вида (→стр. 236)

Функция	Стандартная настройка	Персональная настройка	①	②	③
Автоматическое складывание/раскладывание	Связанное с запираением/отпиранием дверей	Выкл.	–	–	O
		Связанное с переключателем двигателя			
Связь настройки зеркал с движением задним ходом	Вкл.	Выкл.	–	–	O

■ Сигнализация* (→стр. 89)

Функция	Стандартная настройка	Персональная настройка	①	②	③
Отключение охранной системы при отпирании дверей с помощью механического ключа	Выкл.	Вкл.	–	–	○

*: Для России и Малайзии

■ Дверь багажного отделения с электроприводом*¹ (→стр. 153)

Функция	Стандартная настройка	Персональная настройка	①	②	③
Работа переключателя	Нажать и удерживать	Одно короткое нажатие	–	–	○
Рабочий сигнал (Звуковой сигнал)* ²	Вкл.	Выкл.	–	–	○

*1: При наличии

*2: Кроме России

■ Сдвижная дверь с электроприводом (→стр. 136)

Функция	Стандартная настройка	Персональная настройка	①	②	③
Задержка начала работы электропривода сдвижной двери после нажатия переключателя на наружной ручке двери	0,3 секунды	0,5 секунды	–	–	○
		0,8 секунды			
		Выкл.			

■ Персональная настройка функций автомобиля

- Когда включены функции связи запираания дверей со скоростью и положением трансмиссии, функция запираания дверей работает следующим образом.
 - При переключении трансмиссии в любое положение, кроме Р, все двери запираются.
 - Если автомобиль начинает движение со всеми запертыми дверями, функция связи запираания дверей со скоростью не работает.
 - Если при начале движения какая-то из дверей не заперта, срабатывает функция связи запираания дверей со скоростью.
- Если двери остаются закрытыми после активации функций отпираания дверей и автоматического запираания дверей, подаются сигналы в соответствии с установками Рабочий сигнал (звуковой сигнал) и Рабочий сигнал (аварийные сигналы).



ПРЕДУПРЕЖДЕНИЕ

■ Меры предосторожности во время персональной настройки

Поскольку при персональной настройке двигатель должен работать, автомобиль необходимо припарковать в месте с нормальной вентиляцией. В замкнутом пространстве, например в гараже, выхлопные газы, включая опасный угарный газ (СО), могут накапливаться и проникать в салон автомобиля. Это может привести к смерти или серьезному ущербу здоровью.



ВНИМАНИЕ!

■ Во время персональной настройки

Во избежание разряда аккумуляторной батареи при выполнении персональной настройки двигателя автомобиля должен работать.

Системы, нуждающиеся в инициализации

При отсоединении аккумуляторной батареи или проведении технического обслуживания автомобиля для нормальной работы системы требуется инициализация следующей системы:

Пункт	Когда требуется инициализация	Ссылка
Сдвижные двери с электроприводом	<ul style="list-style-type: none"> • После подсоединения или замены аккумуляторной батареи • После замены плавкого предохранителя 	→стр. 143
Электропривод двери багажника*	<ul style="list-style-type: none"> • После подсоединения или замены аккумуляторной батареи • После замены плавкого предохранителя 	→стр. 159
Электропривод стеклоподъемников окон	<ul style="list-style-type: none"> • При неправильной работе 	→стр. 240
Задний люк*	<ul style="list-style-type: none"> • При неправильной работе 	→стр. 245
Система контроля давления в шинах*	<ul style="list-style-type: none"> • При перестановке колес на автомобилях, в которых давление в шинах передних и задних колес отличается. • При изменении давления воздуха в шинах при изменении скорости движения, нагрузки на автомобиль и т.д. • При изменении размера шин 	→стр. 459

*: При наличии

Приложение

Что делать, если...
(устранение неисправностей)..... 572

Для автомобилей с навигационной или мультимедийной системой информация об указанном ниже оборудовании приведена в “Руководстве для владельца навигационной и мультимедийной системы”, “Руководстве для владельца навигационной системы” или “Руководстве для владельца мультимедийной системы”.

- Навигационная система
- Система громкой связи (для мобильного телефона)
- Система голосового управления
- Система контроля области позади автомобиля
- Развлекательная система для пассажиров на задних сиденьях
- Аудио-/видеосистема

Что делать, если... (устранение неисправностей)

В случае проблемы проверьте следующее, прежде чем обратиться к дилеру Toyota.

Двери не удается запереть, отпереть, открыть или закрыть



Утеряны ключи

- При утере механических ключей новые оригинальные механические ключи можно изготовить у дилера Toyota. (→стр. 127)
- При утере электронных ключей от автомобиля риск кражи автомобиля значительно возрастает. Незамедлительно обратитесь к дилеру Toyota. (→стр. 129)



Невозможно запереть или отпереть двери

- Не разряжен ли элемент питания ключа? (→стр. 484)
- Находится ли переключатель двигателя в режиме IGNITION ON?
При запираиии дверей переведите переключатель двигателя в положение выключения. (→стр. 262)
- Не остался ли электронный ключ внутри автомобиля?
При запираиии дверей убедитесь в том, что электронный ключ у Вас с собой.
- Эта функция может работать неправильно из-за неблагоприятных условий радиоизлучения. (→стр. 167)



Невозможно открыть сдвижную дверь

- Не включена ли блокировка задних дверей для защиты детей?
При включенной блокировке сдвижную дверь нельзя открыть с помощью внутренней ручки двери. Откройте сдвижную дверь с помощью наружной ручки двери или переключателя электропривода сдвижной двери, затем отключите блокировку для безопасности детей. (→стр. 141)



Невозможно полностью открыть сдвижную дверь

- Не открыта ли крышка лючка заливной горловины топливного бака?
Если лючок заливной горловины топливного бака открыт, во избежание его повреждения левая сдвижная дверь с электроприводом открывается не более чем на половину своего хода. (→стр. 142)

При наличии каких-либо сомнений**Не запускается двигатель**

- Нажимается ли переключатель двигателя при выжатой педали тормоза? (→стр. 261)
- Находится ли рычаг управления трансмиссией в положении P? (→стр. 267, 273)
- Находится ли электронный ключ внутри автомобиля в пределах области обнаружения? (→стр. 165)
- Разблокировано ли рулевое управление? (→стр. 264)
- Не разряжен ли элемент питания электронного ключа?
В этом случае двигатель можно завести временным способом. (→стр. 532)
- Не разряжена ли аккумуляторная батарея? (→стр. 535)

**Рычаг управления трансмиссией невозможно вывести из положения P даже при нажатой педали тормоза**

- Находится ли переключатель двигателя в режиме IGNITION ON?
Если невозможно разблокировать рычаг управления трансмиссией нажатием педали тормоза, когда переключатель двигателя находится в режиме IGNITION ON (→стр. 271, 277)

**После остановки двигателя невозможно повернуть рулевое колесо**

- Оно автоматически блокируется для предотвращения угона автомобиля. (→стр. 264)

**Боковые окна не открываются или не закрываются при нажатии переключателей электропривода стеклоподъемников**

- Не нажат ли переключатель блокировки окон?
Если нажат переключатель блокировки окон, управление стеклоподъемниками возможно только для двери водителя. (→стр. 239)



Переключатель двигателя автоматически выключился

- Функция автоматического выключения срабатывает, если автомобиль остается в режиме ACCESSORY или IGNITION ON (двигатель не работает) в течение некоторого времени. (→стр. 263)



Во время движения подается предупреждающий звуковой сигнал

- Мигает индикатор напоминания о ремне безопасности
Пристегнуты ли водитель и передний пассажир ремнями безопасности? (→стр. 506)

- Горит индикатор стояночного тормоза
Снят ли автомобиль со стояночного тормоза? (→стр. 283)

В зависимости от ситуации могут также подаваться предупреждающие звуковые сигналы других видов. (→стр. 504, 512)



При выходе из автомобиля звучит предупреждающий звуковой сигнал

- Отображается ли сообщение на многофункциональном дисплее?
Проверьте сообщение на многофункциональном дисплее. (→стр. 512)



Включается контрольная лампа или отображается предупреждение

- Если включается контрольная лампа или отображается предупреждение, см. стр. 504, 512.

При возникновении проблемы



Если спущена шина

- Остановите автомобиль в безопасном месте и замените спущенное колесо запасным колесом. (→стр. 517)



Автомобиль увяз

- Попробуйте процедуру, предусмотренную на случай, если автомобиль увяз в грязи или снегу. (→стр. 544)

ИНФОРМАЦИЯ, НЕОБХОДИМАЯ НА ЗАПРАВОЧНОЙ СТАНЦИИ

Рычаг дополнительной
защелки

стр. 439

Дверца лючка заливной
горловины топливного бака

стр. 304

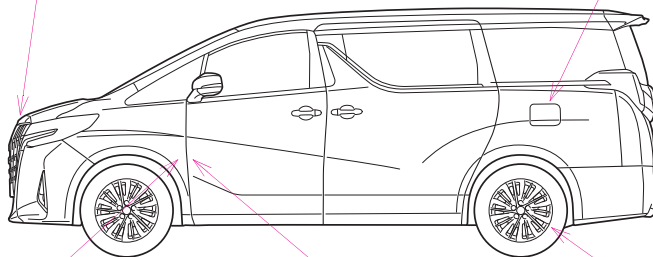

IOPAD004

Рычаг открывания дверцы
лючка заливной горловины
топливного бака

стр. 304

Рычаг открывания
замка капота

стр. 439

Давление в шинах

стр. 556

Емкость топливного бака (Справочно)		75 л	
Тип топлива		стр. 550	
Давление в холодных шинах		стр. 556	
Заправочный объем моторного масла (Слив и заправка — справочно)	Двигатель 2AR-FE	С фильтром	л 4,4
		Без фильтра	4,0
	Двигатель 2GR-FKS	С фильтром	л 5,4
		Без фильтра	5,3
Тип моторного масла		<p>“Toyota Genuine Motor Oil” или эквивалент Марка масла: 0W-20, 5W-20, 5W-30 и 10W-30: всесезонное моторное масло класса SL “Energy-Conserving” (энергосберегающее), SM “Energy-Conserving” (энергосберегающее) или SN “Resource-Conserving” (ресурсосберегающее) по классификации API или всесезонное моторное масло ILSAC 15W-40: всесезонное моторное масло класса SL, SM или SN по классификации API</p>	
		стр. 551	

PZ49X-58145-RU

PZ49X-58145-RU V0



www.toyota-europe.com